

Abdichtung und
Entwässerung
bodengleicher Duschen

Flächen- und Wandheizung
für Wohn- und Nassbereiche

Entwässerung
barrierefreier Türübergänge

Entwässerung,
Entkopplung, Entlüftung von
Balkonen, Dach-(Terrassen)
und Außenflächen

Entkopplung von Belägen
in Innenbereichen

PREISKATALOG 2024

1. Auflage | Deutschland
Gültig ab 01. Januar 2024

NEU

KOSY® UP
Terrassenplanung mit
Rahmensystem oder
Trocken-Stelzlagern

[Kosy.Gutjahr.com](https://www.Kosy.Gutjahr.com)

Sicher besser.

GUTJAHR



GUTJAHR. So einfach geht perfekt.

Wir von GUTJAHR glauben an die Entwicklung von Innovationen, die Sicherheit, Intelligenz und Qualität vereinen. Mit dem Ziel, unseren Kunden perfekte Arbeit ganz einfach zu machen.

Zurückhaltung ist gut,
Patente noch besser.

Im Dachgeschoss in Bickenbach an der Bergstraße legte Walter Gutjahr 1984 mit seiner Patentanmeldung den Grundstein für die Entwicklung seines Unternehmens. Das war die Geburtsstunde der ersten kapillarbrechenden Flächendrainage. Doch damit nicht genug, folgten in den kommenden Jahren weitere Innovationen und Produkte wie ablängbare Drainroste, Dünnschicht-Drainage oder der erste Profilbaukasten. Mit Kontinuität, Realismus und Entdeckergeist agiert GUTJAHR heute als führender Hersteller für sichere Entwässerung, Entlüftung und Entkopplung von Belägen.

Und dabei bleiben wir selbst stets auf dem Boden. Wir stehen für praxisnahe und nachhaltige Lösungen und sind überzeugt davon, dass es für jeden Einsatzbereich nicht nur eine gute, sondern die optimale Lösung geben muss.

KOSY®

Terrassenplaner, der das optimal passende Entwässerungskomplettsystem vorschlägt, inklusive Materialliste und Verlegeplan.



KOSY® UP

Terrassenplaner für aufgestellte Beläge mit TerraMaxx® RS Rahmensystem oder TerraMaxx® TSL Trocken-Stelzlager.

NEU

[Kosy.Gutjahr.com](https://www.Kosy.Gutjahr.com)



Bestell-/Lieferinformationen

Bestellen und Anfragen

Für Ihre Bestellung stehen Ihnen diese Möglichkeiten zur Verfügung:

E-mail: bestellung@gutjahr.com

anfrage@gutjahr.com

Bestellfax: 0 62 57 / 16 11

Bestelltelefon: 0 62 57 / 93 06-20

Alle neuen Produkte sind lieferbar ab März 2024

Frachtpauschale (national)

Für den Internationalen Markt bitte bei unserer Exportabteilung erfragen unter export@gutjahr.com

Für Sendungen unterhalb der Frachtfreigrenze berechnen wir folgende Frachtpauschalen:

 = Paketversand: EUR 19,00

 = LKW-Versand: EUR 69,00

Baustellen-Lieferzuschlag LKW: EUR 20,00

Jeder Artikel ist mit einem der beiden Symbole gekennzeichnet. Sendungen, die sich aus Artikeln beider Symbole zusammensetzen, werden mit der höheren Frachtpauschale berechnet. Die Frachtpauschalen gelten innerhalb Deutschlands (Festland) und sind nicht rabattfähig. Achtung: Bei Anlieferungen an der Baustelle wird ein Stapler benötigt.

Farbangaben

Bitte beachten Sie, dass Farben innerhalb der in der Preisliste genannten logistischen Einheit nicht gemischt werden können. Die Profilfarben entsprechen folgenden RAL- und DB-Farbtönen:



anthrazitmetallic
= DB 703



almetallic
= RAL 9006

Informieren

Aktuelle Informationen zu unseren Produkten und unserem Gesamtangebot finden Sie unter: www.gutjahr.com

Allgemeine Geschäftsbedingungen

Es gelten ausschließlich unsere Allgemeinen Geschäftsbedingungen, die Sie im Internet unter www.gutjahr.com einsehen und downloaden oder als Druckversion bei uns anfordern können.

Drainage-Komplettsysteme für Beläge im Außenbereich

Feste Verlegung	Verlegung auf Kies/Splitt	Aufgestellte Verlegung	Befahrbare Verlegung
-----------------	---------------------------	------------------------	----------------------

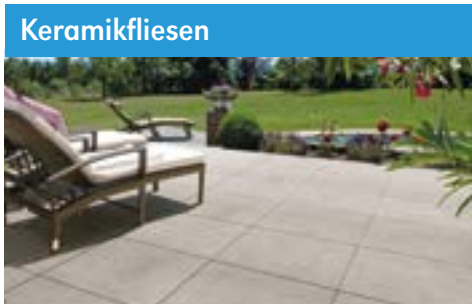

Seiten 14, 22, 26, 28	—	—	—
-------------------------------------	---	---	---



Seiten 14, 22, 26, 28	Seiten 16–20	Seiten 30–44	Seiten 20–24
-------------------------------------	------------------------	------------------------	------------------------

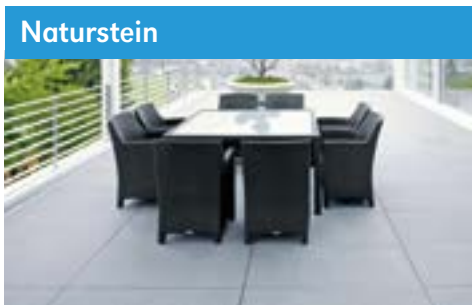

Seiten 14, 22, 26, 28	Seiten 16–20	Seiten 30–44	Seiten 20, 22
-------------------------------------	------------------------	------------------------	-------------------------

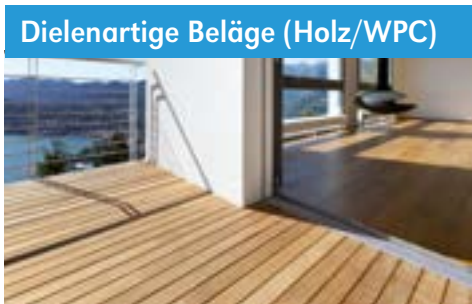

—	Seite 20	Seite 40	—
---	--------------------	--------------------	---



—	—	—	Seite 22–24
---	---	---	-----------------------

Balkone, Terrassen und Außentreppen

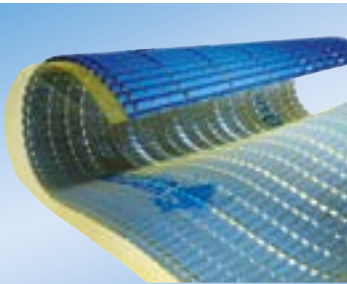

Drainagen/ Entkopplungssysteme

AquaDrain® EK ————14
Für fest verlegte Beläge
auf Drainmörtel

AquaDrain® T+ ————16
Für die lose Verlegung von Natur-/
Betonwerkstein

AquaDrain® T25 ————18
Für die lose Verlegung von
Keramik, Natur-/Betonwerkstein
ab 0° (Dach-) Terrasse

AquaDrain® HU ————20
Für ungebundene Untergründe

AquaDrain® HU-EK ————22
Für ungebundene
hochbelastbare Beläge

AquaDrain® HB ————24
Hochbelastbare Flächendrainagen
für befahrbare Beläge

AquaDrain® SD ————26
Stufendrainage für Außentreppen
aus Keramik oder Natur-/Betonwerk-
steinbelägen

Watec® Drain KP+ ————28
Dünnschichtdrainage für die
schwimmende Verlegung
von Keramik und Naturwerkstein

Aufgestellte Systeme

TerraMaxx® PF ————30
Für die punktweise Fixierung

TerraMaxx® DS ————32
Das Drain-Stelzlager-System
für aufgestellte Beläge

TerraMaxx® TSL ————34
Trocken-Stelzlager für die
mörtelfreie Verlegung von
Terrassenplatten und -elementen

TerraMaxx® RS ————36
Das Alu-Rahmensystem
zum Schrauben

TerraMaxx® RS ————40
Systeme für Holz/WPC

TerraMaxx® PROTECT
NEU ————42
Das aufgestellte Verlegesystem
mit Durchbruchschutz

TerraMaxx® COMFORT
NEU ————44
Heizset für aufgestellte Beläge

Drainroste/-rinnen und Ablaufroste

AquaDrain® FLEX ————48
Flexibel ablängbar und stufenlos
höhenverstellbar. Das System
für regelgerechte Türanschlüsse
ohne Sonderanfertigungen

AquaDrain® BF-FLEX
Neue Varianten ————52
Maßgeschneiderte, einzigartige
Drainrost-Systeme mit Rampefunktion
für barrierefreies Bauen

AquaDrain® DR **NEU** ————56
Stufenlos höhenverstellbare
Drain- und Ablaufroste für die
Entwässerung im Türanschlussbereich
und über Bodenabläufen
Jetzt auch befahrbar

AquaDrain® TM ————58
Höhenverstellbar variabel
ablängbar und ultra flach. Der
einzige Drainrost für dünnschichtige
Belagsaufbauten ab 30 mm Höhe

AquaDrain® KR ————60
AquaDrain® KRU ————62
Das Kastenrinnen-System für die
rationelle Verlegung auf Kies/Splitt
oder Mörtelbatzen

AquaDrain® VARIO ————64
Die ultraflache Kastenrinne
(mit Schutzgitter) für dünnschichtige
Aufbauten

AquaDrain® SR-U **NEU** ————66
Universalschlitzrinne

AquaDrain® SR **Auslauf** ————66
Einzigartige Schlitzrinne für die
dezent, sichere Linienentwässerung

Zubehör ————68

Profile/ Rinnen und Rohre

ProFin® V22 / V55 ————72
Drainprofile für
AquaDrain® Drainagen

ProFin® SP ————73
Sockelprofile für den Anschluss
von Abdichtungen an
aufgehenden Bauteilen

ProFin® KL ————74
Edelstahl-/Aluminium-
Drain-Kiesleisten als Randabschluss
drainierter Belagsaufbauten

ProFin® RS **NEU** ————75
Randprofil für das TerraMaxx® RS
Aluminium-Rahmensystem

ProFin® DP11 ————77
Drainprofile mit ungestanztem
Schenkel für die Verbundverlegung

ProFin® DP17 ————78
Drainprofile für Watec® 3E
Dünnschichtdrainage

ProFin® DP21 ————79
Drainprofile für Watec® Drain KP+
Dünnschichtdrainage

ProFin® BL ————80
Aufsteckbare Blenden in
Kombination mit den Basisprofilen
ProFin® DP11/17/21

ProFin® DP30 ————82
Drainabschlussprofil für
Keramikelemente und Naturstein

Zubehör ————83
für alle ProFin® Basisprofile

ProFin® BB ————84
Balkonblende als Verlängerung
für alle ProFin® Randprofile

ProFin® BP / BE ————85
Randabschlussprofile für
Balkonbeschichtungen

ProRin® BR ————88
Aluminium-Balkonrinnensystem

ProRin® RB / GB ————92
Aluminium-Rinnenblendensystem
und Gefälleblendensystem

ProRin® AL ————94
Aluminium-Fallrohrsystem



Abdichtungen und Bodenabläufe

DiProtec® SDB — 98

Lose verlegte, hochreißfeste Kunststoff-Schnelldichtbahn für Balkone und Terrassen

DiProtec® KSK — 99

Bitumen-Kaltselbstklebebahn für Balkone und Terrassen in Kombination mit AquaDrain® Flächendrainagen

DiProtec® AB — 100

Dichtbänder

DiProtec® FLK — 101

Flüssigkunststoff-Abdichtung

DiProtec® PR — 101

Primer

DiProtec® DRAIN-BA — 102

Bodenabläufe

DiProtec® DRAIN-BR — 102

Brüstungsspeier

DiProtec® FIX — 103

Spezial-Dichtkleber



Kleber und Mörtel

MorTec® DRAIN-ZE — 104

Zementärer Drainmörtel

MorTec® DRAIN-EP — 106

Dünnschichtiger EP-Drainmörtel

MorTec® SOFT — 108

Die Fuge aus der Tube, matte Fugenoptik

Innenflächen

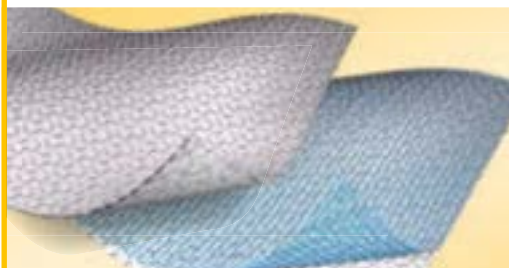

Entkopplungssysteme

IndorTec® FLEXBONE-2E — 112

Schwimmend verlegtes Entkopplungssystem für Wechselbeläge und haftungsfeindliche Untergründe.

IndorTec® FLEXBONE-VA — 114

Verbundentkopplungssystem für hochbelastete Flächen und Großformate.



Fußboden- und Wandheizsysteme

IndorTec® THERM-W — 116

Warmwasser-Fußbodenheizsystem, dünn-schichtig im Trockenbausystem verlegt.

IndorTec® THERM-E — 118

Das 3-in-1 Elektro-Flächenheizsystem

IndorTec® THERM-C **NEU** — 122

Die Carbon-Wandheizung



Duschrinnensysteme

IndorTec® FLEXDRAIN ID — 124

Individuell ablägbares Duschrinnensystem

IndorTec® FLEXDRAIN — 128

Innovatives Duschrinnensystem für schwellenfreie, bodengleiche Duschen.

Zubehör

IndorTec® FN — 130

Fliesen-Nivelliersystem.

IndorTec® FA — 132

Fugenabstandshalter

Sie finden alle
Texte/Videos + Tutorials,
sowie technische
Informationen unter
**[www.gutjahr.com/
download](http://www.gutjahr.com/download)**

Die Liste aller
Artikel-Nummern
finden Sie auf
Seite 134

Feste Verlegung

Aqua Drain® EK

Auf Drainmörtel

Geeignet für:



Naturstein



Keramikfliesen



Betonwerkstein /
Keramikelemente



Dielenartige Beläge
(Holz / WPC)



Barrierefreie
Übergänge

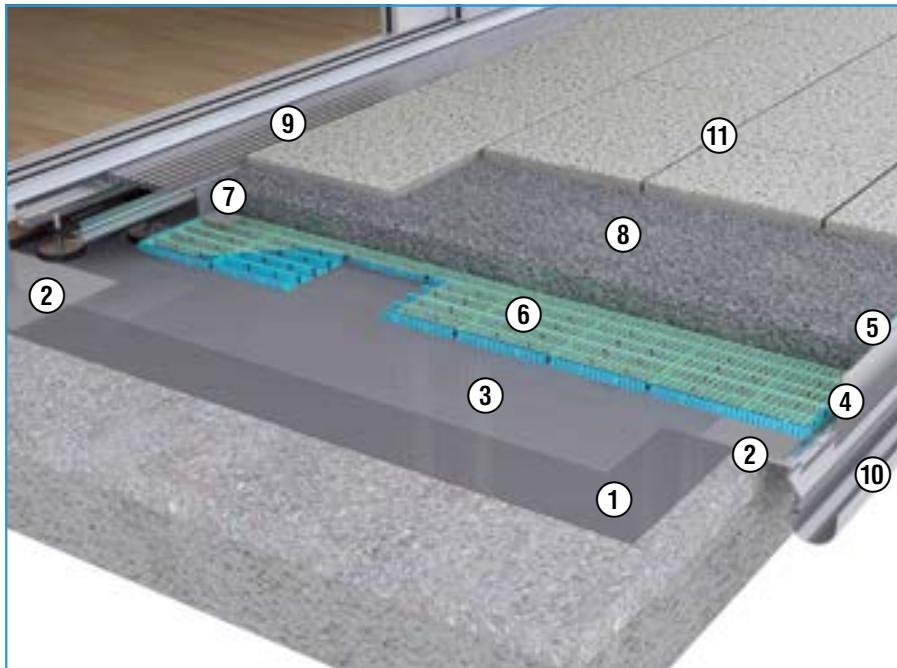

- ① Di Protec® SDB Schnelldichtbahn S. 98
- ② Di Protec® AB-K Abdichtungsband S. 100
- ③ Aqua Drain® TR, armierte Trennlage S. 15
- ④ Pro Fin® DP + BL Profil + Blende S. 76
- ⑤ Aqua Drain® RD Randdämmstreifen S. 15
- ⑥ Aqua Drain® EK Flächendrainage S. 14
- ⑦ Aqua Drain® Lochwinkel S. 68
- ⑧ Mor Tec® DRAIN-ZE zementärer Drainmörtel S. 104
- ⑨ Aqua Drain® FLEX Drainrost S. 48
- ⑩ Pro Rin® BR Balkonrinnensystem S. 90
- ⑪ offenfugig oder geschlossenfugig S. 108 mit Mor Tec® SOFT, Fuge aus der Tube

Aqua Drain® HU-EK

Auf Drainmörtel und ungebundenen Untergründen

Geeignet für:



Naturstein



Keramikfliesen



Betonwerkstein /
Keramikelemente



Dielenartige Beläge
(Holz / WPC)

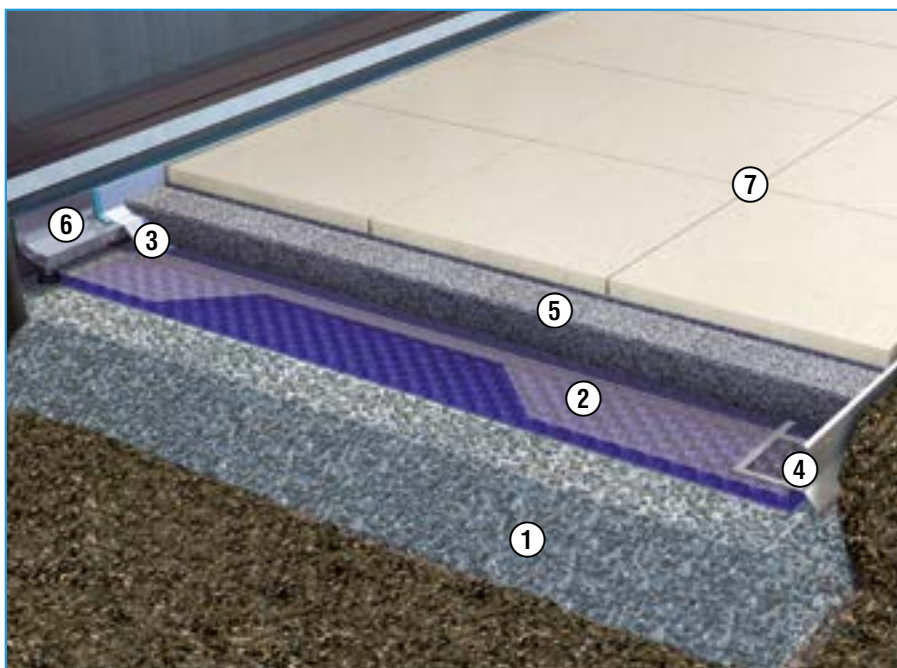

- ① Schottertragschicht
- ② Aqua Drain® HU-EK hochbelastbare Flächendrainage S. 22
- ③ Aqua Drain® SR Randdämmstreifen S. 67
- ④ Pro Fin® V Randabschlussprofil S. 72
- ⑤ Mor Tec® DRAIN-ZE zementärer Drainmörtel S. 104
- ⑥ Aqua Drain® SR Schlitzrinne S. 66
- ⑦ offenfugig oder geschlossenfugig S. 108 mit Mor Tec® SOFT, Fuge aus der Tube

Feste Verlegung

Waterc®**Drain** KP+

Im Dünnbett

Geeignet für:



Naturstein



Keramikfliesen



Betonwerkstein /
Keramikelemente



Dielenartige Beläge
(Holz / WPC)

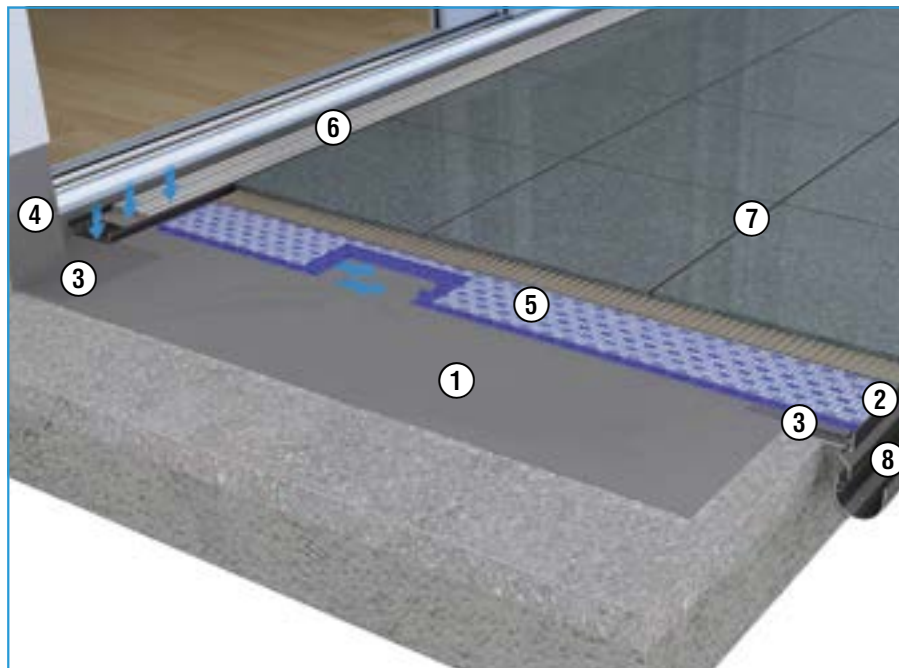

- | | | |
|---|--|--------|
| ① | DiProtec® SDB
Schnelldichtbahn | S. 98 |
| ② | ProFin® DP Randabschlussprofil | S. 76 |
| ③ | DiProtec® AB-K
Abdichtungsband | S. 100 |
| ④ | DiProtec® AB-V
Abdichtungsband | S. 100 |
| ⑤ | Waterc® Drain KP+
Dünnschichtdrainage | S. 28 |
| ⑥ | AquaDrain® VARIO
Kastenrinne mit Schmutzgitter | S. 64 |
| ⑦ | MorTec® SOFT die Fuge aus
der Tube | S. 108 |
| ⑧ | ProRin® BR Balkonrinnensystem | S. 88 |

Feste Verlegung von Außentreppen

Aqua Drain® SD

Im Mittelbett oder auf Drainmörtel

Geeignet für:



Naturstein



Keramikfliesen



Betonwerkstein /
Keramikelemente



Dielenartige Beläge
(Holz / WPC)

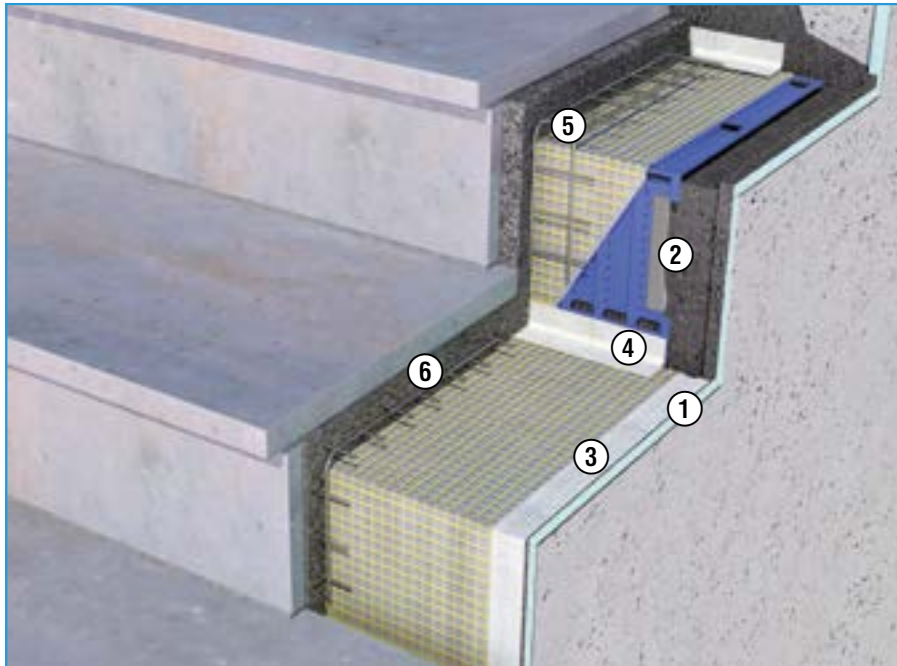

- ① Aqua Drain® SD Wasserleitstreifen S. 27
- ② Aqua Drain® SD Stufendrainage fixiert mit DiProtec® FIX-MSP S. 26
- ③ Aqua Drain® UB Universalband als Fugenabdeckstreifen S. 27
- ④ Aqua Drain® UB Universalband als Bewegungsfuge S. 27
- ⑤ Aqua Drain® SD Stufengitter aus Edelstahl S. 27
- ⑥ MorTec® DRAIN-ZE zementärer Drainmörtel S.104

Aqua Drain® SD

Auf Mörtelstreifen bei Blockstufen

Geeignet für:



Naturstein



Keramikfliesen



Betonwerkstein



Dielenartige Beläge
(Holz / WPC)

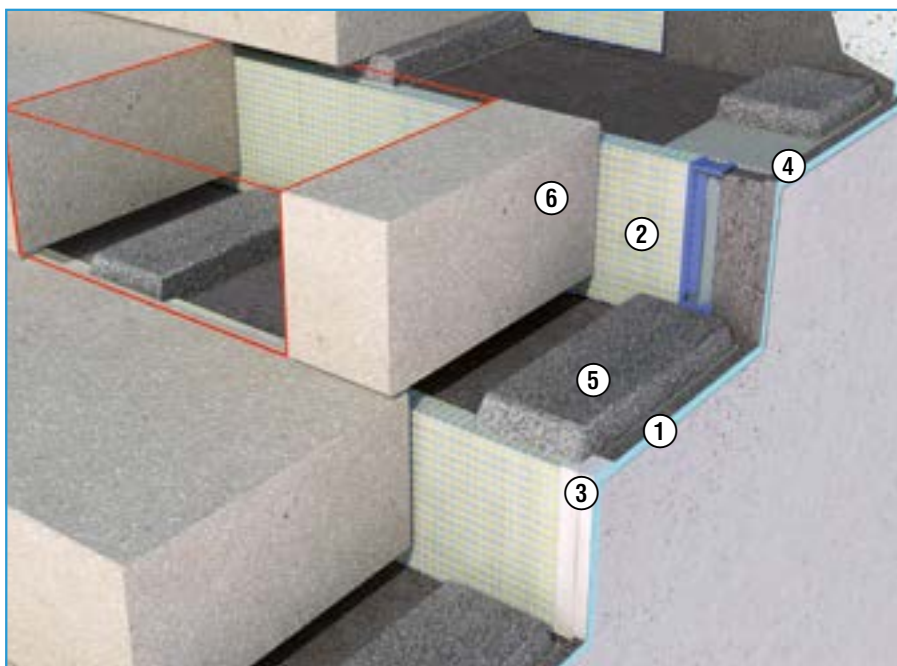

- ① Aqua Drain® SD Wasserleitstreifen S. 27
- ② Aqua Drain® SD Stufendrainage S. 26
- ③ Aqua Drain® UB Universalband als Fugenabdeckstreifen S. 27
- ④ Kontaktschicht für Drainmörtel
- ⑤ Mörtelbänder/-streifen aus MorTec® DRAIN-ZE zementärer Drainmörtel S.104
- ⑥ Block-/Massivstufe aus Natur-/Betonwerkstein

Befahrbare Verlegung

Aqua Drain® HB

Auf Drainmörtel

Geeignet für:

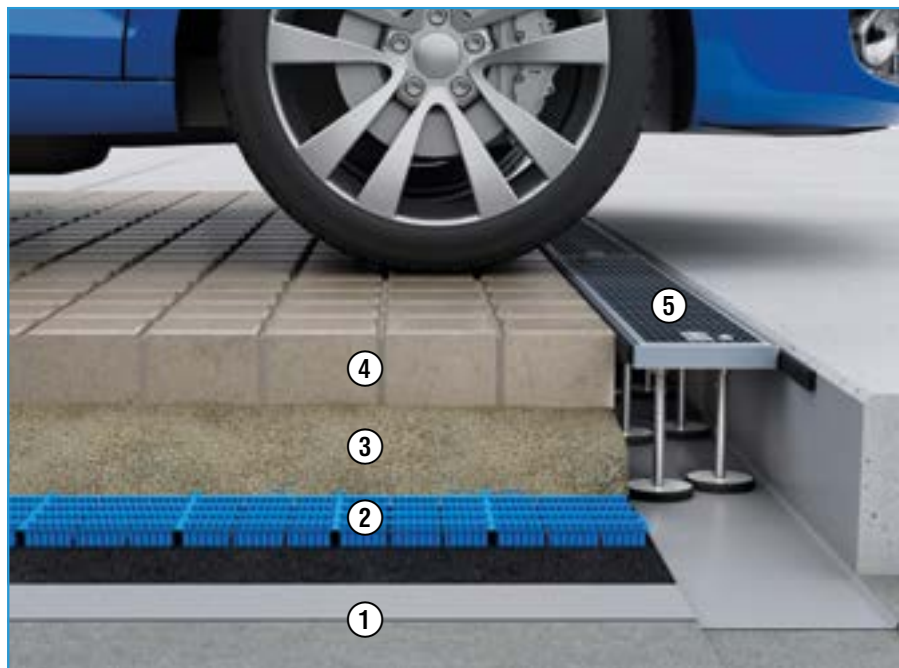

- ① Trennlage nach DIN 18532
- ② Aqua Drain® HB hochbelastbare Flächendrainage S. 24
- ③ MorTec® DRAIN-ZE zementärer Drainmörtel S. 104
- ④ Plattenbelag
- ⑤ Aqua Drain® DR-HB Drainrost S. 57 befahrbar

Aqua Drain® HU-EK

Auf Drainmörtel

Geeignet für:

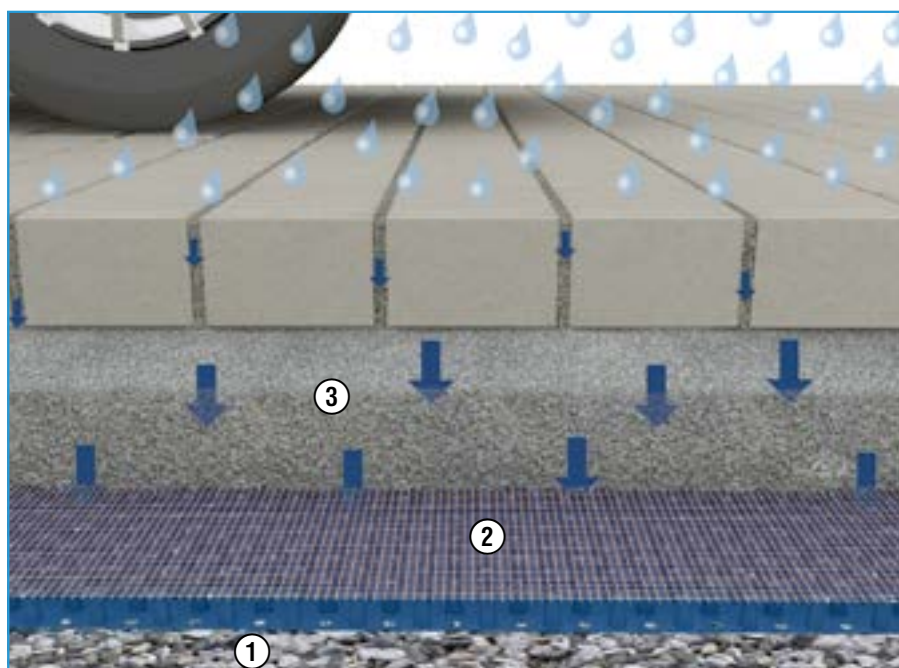
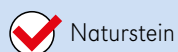

- ① Schottertragschicht
- ② Aqua Drain® HU-EK hochbelastbare Flächendrainage S. 22
- ③ MorTec® DRAIN-ZE zementärer Drainmörtel S. 104
- Aqua Drain® FLEX Drainrost S. 48

Aufgestellte Verlegung

TerraMaxx® PF

Punktweise auf Fixiermasse

Geeignet für:

- Naturstein
 Keramikfliesen
 Betonwerkstein / Keramikelemente
 Dielenartige Beläge (Holz / WPC)
 Barrierefreie Übergänge

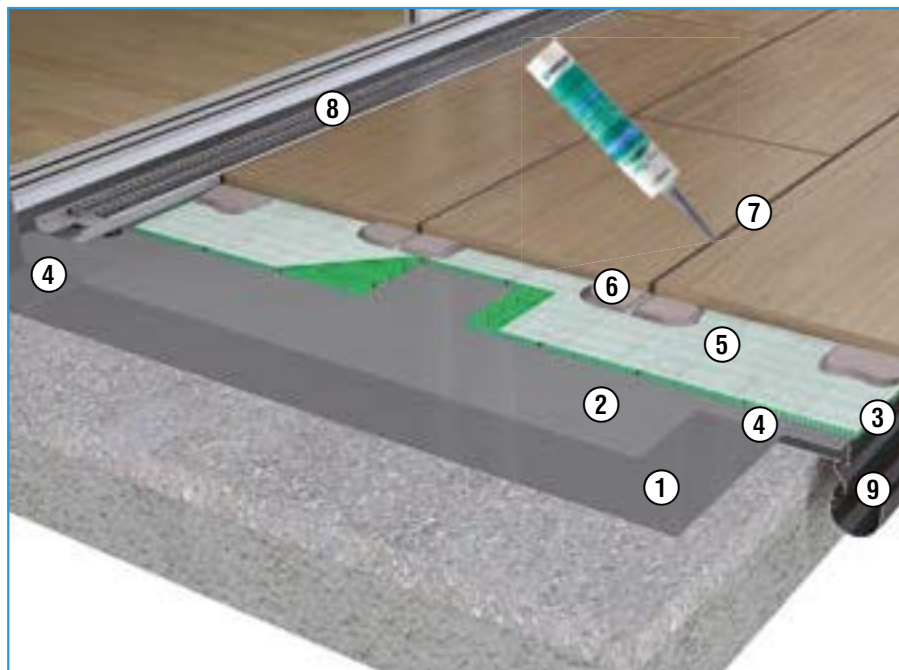

- | | |
|---|--------|
| ① Di Protec® SDB
Schnelldichtbahn | S. 98 |
| ② AquaDrain® TR,
armierte Trennlage | S. 17 |
| ③ ProFin® DP 30 Profil | S. 82 |
| ④ Di Protec® AB-K
Abdichtungsbänder | S. 100 |
| ⑤ AquaDrain® T+
Flächendrainage | S. 16 |
| ⑥ TerraMaxx® PF-FM Fixiermasse | S. 31 |
| ⑦ MorTec® SOFT die Fuge aus
der Tube, alternativ: offenfugig | S. 108 |
| ⑧ AquaDrain® TM Drainrost | S. 58 |
| ⑨ ProRin® BR Balkonrinnensystem | S. 88 |

TerraMaxx® DS

Punktweise auf Drainmörtel

Geeignet für:

- Naturstein
 Keramikfliesen
 Betonwerkstein / Keramikelemente
 Dielenartige Beläge (Holz / WPC)
 Barrierefreie Übergänge

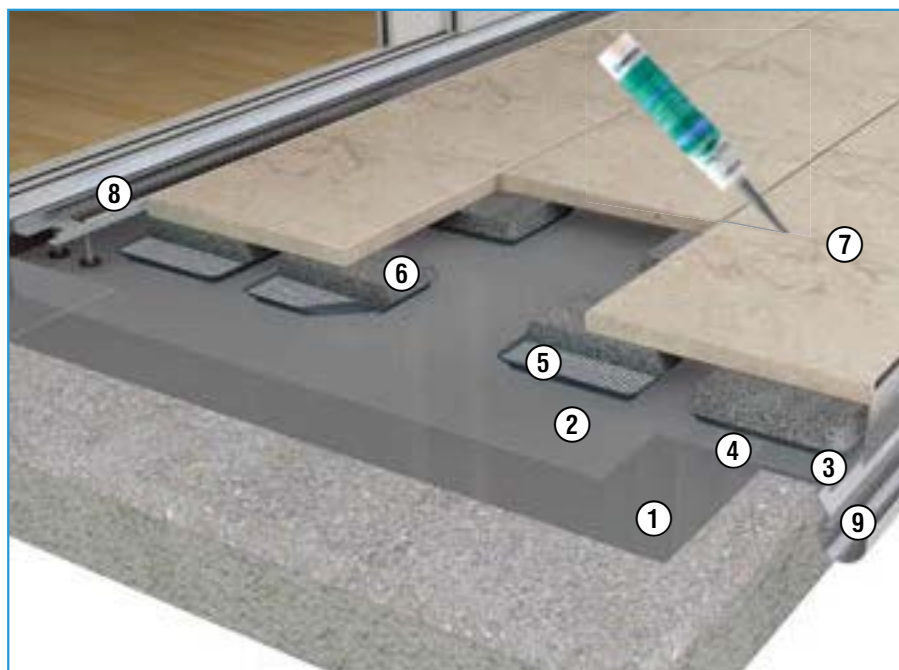

- | | |
|---|--------|
| ① Di Protec® SDB
Schnelldichtbahn | S. 98 |
| ② AquaDrain® TR,
armierte Trennlage | S. 15 |
| ③ ProFin® DP + BL
Profile + Blenden | S. 76 |
| ④ Di Protec® AB-K
Abdichtungsbänder | S. 100 |
| ⑤ TerraMaxx® DS Drainstelzager | S. 32 |
| ⑥ MorTec® DRAIN-ZE
zementärer Drainmörtel | S. 104 |
| ⑦ MorTec® SOFT die Fuge aus
der Tube, alternativ: offenfugig | S. 108 |
| ⑧ AquaDrain® TM Drainrost | S. 58 |
| ⑨ ProRin® BR Balkonrinnensystem | S. 88 |

Aufgestellte Verlegung

TerraMaxx® TSL

auf Trocken-Stelzlager

Geeignet für:



Naturstein



Keramikfliesen



Betonwerkstein /
Keramikelemente



Dielenartige Beläge
(Holz / WPC)

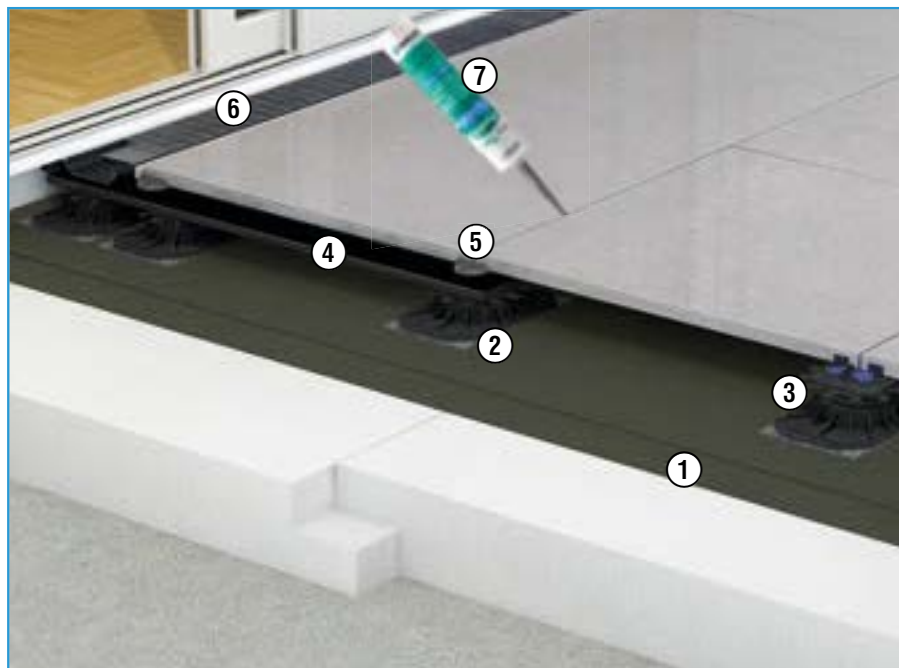

- ① Bitumenschweißbahn S. 35
- ② TerraMaxx® TSL Pad S. 35
- ③ TerraMaxx® TSL Trocken-Stelzlager S. 34
- ④ TerraMaxx® TSL Randträger S. 35
- ⑤ TerraMaxx® RS Fugenkreuz S. 37
- ⑥ AquaDrain® VARIO Kastenrinne S. 64
- ⑦ offenfugig oder geschlossenfugig S. 108 mit MorTec® SOFT

TerraMaxx® RS

auf Stelz- und Plattenlager

Geeignet für:



Naturstein



Keramikfliesen



Betonwerkstein /
Keramikelemente



Dielenartige Beläge
(Holz / WPC)*



Treppen
mit Keramik **

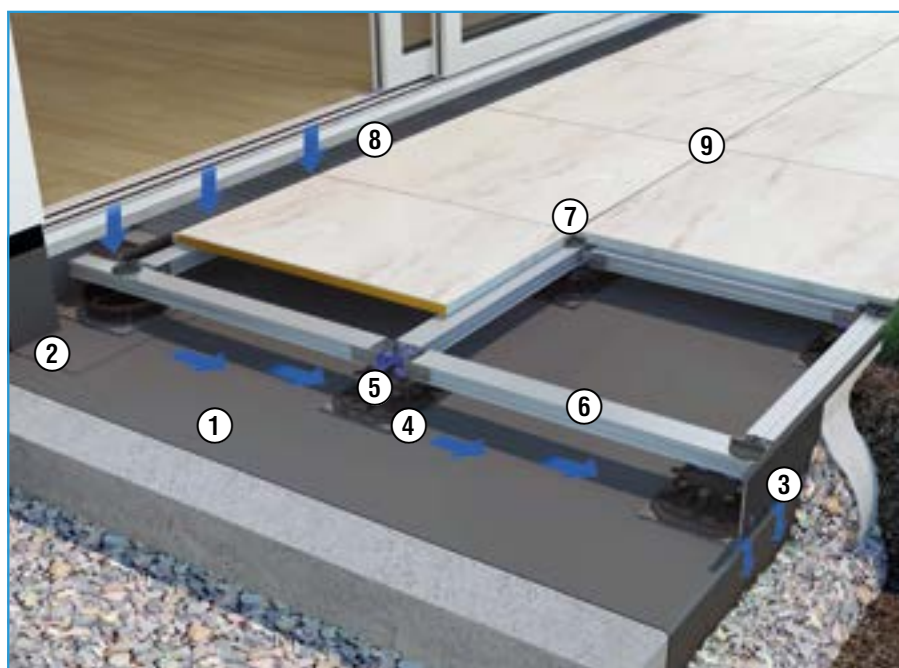

- ① DiProtec® KSK Kaltselbstklebebahn S. 99
- ② DiProtec® KSK-AB Abdichtungsband S. 99
- ③ ProFin® KL-H Höhenverstellbare Kieseiste S. 74
- ④ TerraMaxx® TSL Pad S. 35
- ⑤ TerraMaxx® TSL Trocken-Stelzlager ab 14 mm Höhe S. 34
- ⑥ TerraMaxx® RS Aluminium-Rahmensystem S. 36-44
- ⑦ TerraMaxx® RS Fugenkreuz S. 37
- ⑧ AquaDrain® VARIO Kastenrinne S. 64
- ⑨ offenfugig oder geschlossenfugig S. 108 mit MorTec® SOFT, Fuge aus der Tube

* Systemkomponenten für den Einsatz mit Holz/WPC finden Sie auf den Seiten 40/41**
Systemkomponenten für den Einsatz als Treppe finden Sie auf Seite 41

Loose Verlegung

Aqua Drain® T+

Auf Kies/Splitt und gebundene Untergründe

Geeignet für:

- Naturstein
 Keramikfliesen
 Betonwerkstein / Keramikelemente
 Dielenartige Beläge (Holz / WPC)
 Barrierefreie Übergänge

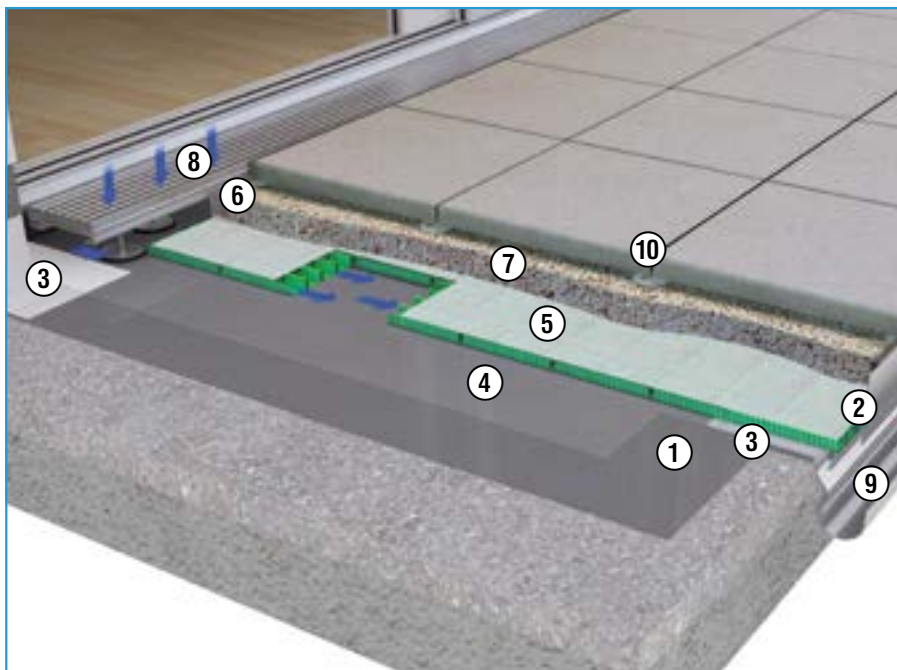

- ① Di Protec® SDB Schnelldichtbahn S. 98
 - ② ProFin® DP + BL Profile + Blenden S. 76
 - ③ Di Protec® AB-K Abdichtungsband S. 100
 - ④ Aqua Drain® TR, armierte Trennlage S. 17
 - ⑤ Aqua Drain® T+ Flächendrainage S. 16
 - ⑥ Aqua Drain® Lochwinkel S. 68
 - ⑦ Kies / Splitt
 - ⑧ Aqua Drain® FLEX Drainrost S. 48
 - ⑨ ProRin® BR Balkonrinnensystem S. 88
 - ⑩ Aqua Drain® FF Fugenkreuz S. 17
- hier nicht sichtbar:
 Aqua Drain® RD
 Randdämmstreifen

Aqua Drain® HU

Auf Kies/Splitt und ungebundene Untergründe

Geeignet für:

- Naturstein
 Keramikfliesen
 Betonwerkstein / Keramikelemente
 Dielenartige Beläge (Holz / WPC)
 Barrierefreie Übergänge*

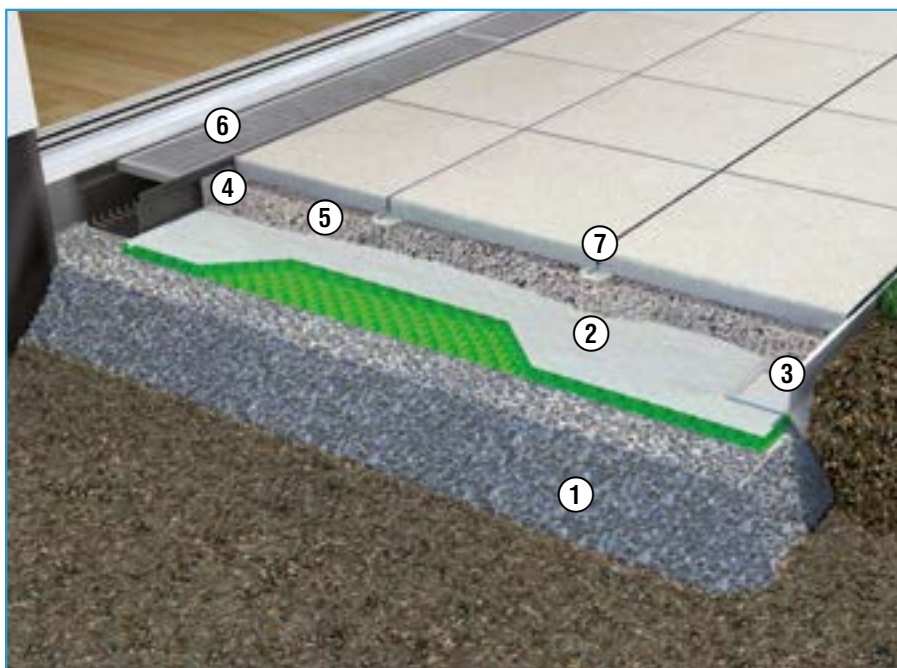

- ① Schottertragschicht
- ② Aqua Drain® HU hochbelastbare Flächendrainage S. 20
- ③ ProFin® V Randabschlussprofil S. 72
- ④ Aqua Drain® Lochwinkel S. 68
- ⑤ Kies / Splitt
- ⑥ Aqua Drain® KR Kastenrinne S. 60
- ⑦ Aqua Drain® FF Fugenkreuz S. 17

* Für barrierefreie Übergänge Aqua Drain® FLEX/BF-FLEX S. 48/52

Loose Verlegung

AquaDrain® T25

Auf Kies/Splitt und 0% Abdichtungsgefälle

Geeignet für:



Naturstein



Keramikfliesen



Betonwerkstein /
Keramikelemente



Dielenartige Beläge
(Holz / WPC)

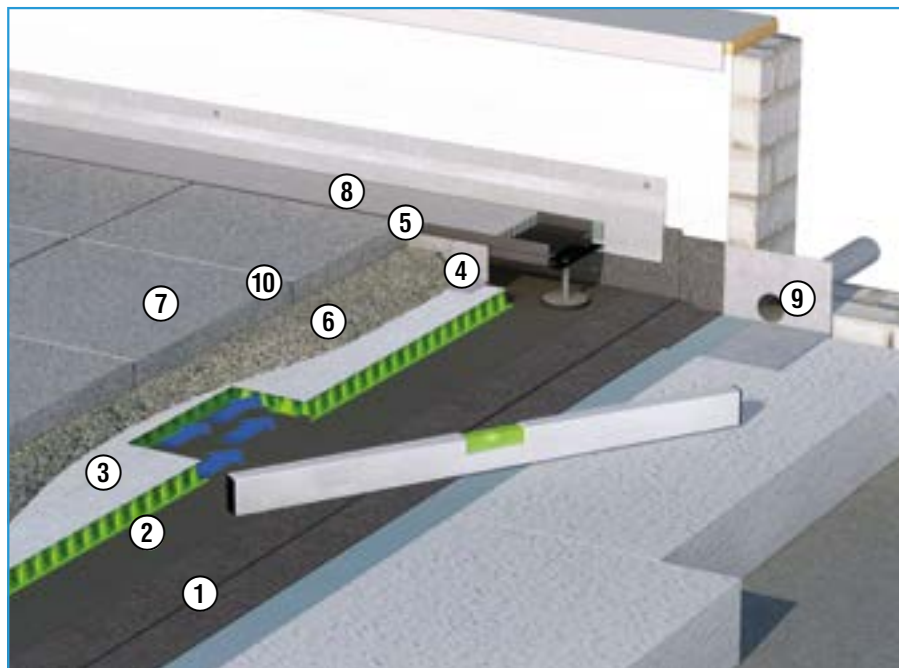

- | | | |
|---|--|--------|
| ① | Abdichtungsbahn
Bitumschweißbahn | |
| ② | AquaDrain® TR,
armierte Trennlage | S. 19 |
| ③ | AquaDrain® T25
Flächendrainage | S. 18 |
| ④ | AquaDrain® Lochwinkel | S. 68 |
| ⑤ | AquaDrain® SL Fugenband | S. 68 |
| ⑥ | Kies/Splitt | |
| ⑦ | Belag | |
| ⑧ | AquaDrain® FLEX Drainrost | S. 48 |
| ⑨ | DiProtec® DRAIN-BR
Brüstungsspeier | S. 102 |
| ⑩ | AquaDrain® FF Fugenkreuz | S. 17 |

GUTJAHR Flächen- und Stufendrainagen

Die optimale Drainage
für maximalen Schutz
von Belägen auf Balkonen,
Terrassen und Außentreppen.



Außenbeläge sind nicht wasserdicht!

Regen, Frost, Hitze – Beläge auf Balkonen und Terrassen müssen einiges aushalten. Ihr Hauptfeind ist allerdings Wasser, das über die Fugen in die Belagskonstruktion eindringt. Kann es nicht abfließen, sind Schäden vorprogrammiert.

Ob Fliesenbeläge, Naturstein oder Betonwerkstein – eindringendes Oberflächenwasser, das nicht schnell genug abgeleitet wird, führt sehr schnell zu dauerhaften Schäden wie Frostschäden, Ausblühungen, Feuchtflecken bei Naturstein oder Verunkrautung bei lose verlegten Belägen.

Über die Fugen
eindringendes Wasser
durchfeuchtet den Mörtel.

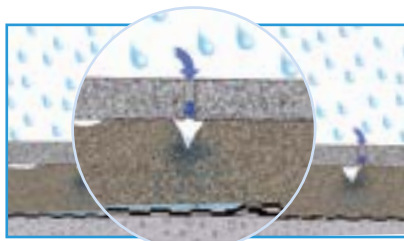

In Wasserlinsen gestaut
Wasser schädigt bei Frost
den Mörtel.

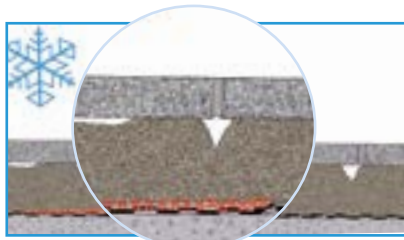

Bei Erwärmung des
Belages führt Stauwasser
zu Ausblühungen.

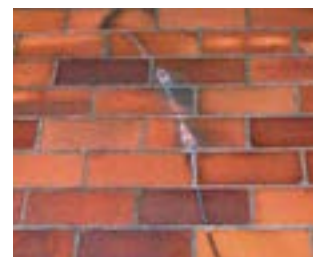
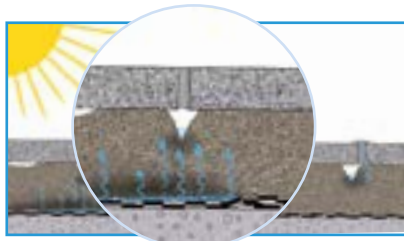



Optimale Drainage-Komplettsysteme – perfekt abgestimmt und bis ins Detail durchdacht.

Immer wieder lassen wir die Leistungsfähigkeit unserer Drainagesysteme durch unabhängige Institute prüfen. Schon frühzeitig haben wir dadurch erkannt, dass die Anforderungen an eine Drainage so unterschiedlich sind, dass sie nicht mit einem einzigen Produkt erfüllt werden können.

Dadurch ist es möglich, unseren Kunden heute für jede Verlegesituation das optimale Drainsystem anbieten zu können. Dafür garantieren wir – mit bis zu 6 Jahren Gewährleistung für Fachunternehmen!

Durchdacht:

Profile mit verdeckten Entwässerungsschlitzten und großem Entwässerungsquerschnitt gewährleisten optimale Wasserabführung und einen schönen, sauberen Randabschluss.

Einfach:

Dank der innovativen Abdichttechnologie mit selbstklebenden Dichtbändern geht das Andichten der Abdichtung an das Profil ganz sicher, schnell und einfach.

Sauber:

Ein integriertes Schmutzgitter „fängt“ den Schmutz und gewährleistet so die dauerhafte Funktionsfähigkeit der Drainage.

Sicher:

Je nach Einsatzbereich bieten wir unterschiedliche Drainagen, die aufgrund ihrer speziellen Vlies-, bzw. Gitter-Abdeckungen eine optimale, dauerhafte Funktionsfähigkeit gewährleisten.

Clever:

In die Profile direkt einhängbare Balkonninnen ermöglichen eine kompakte Ausführung und eine ästhetische Optik.

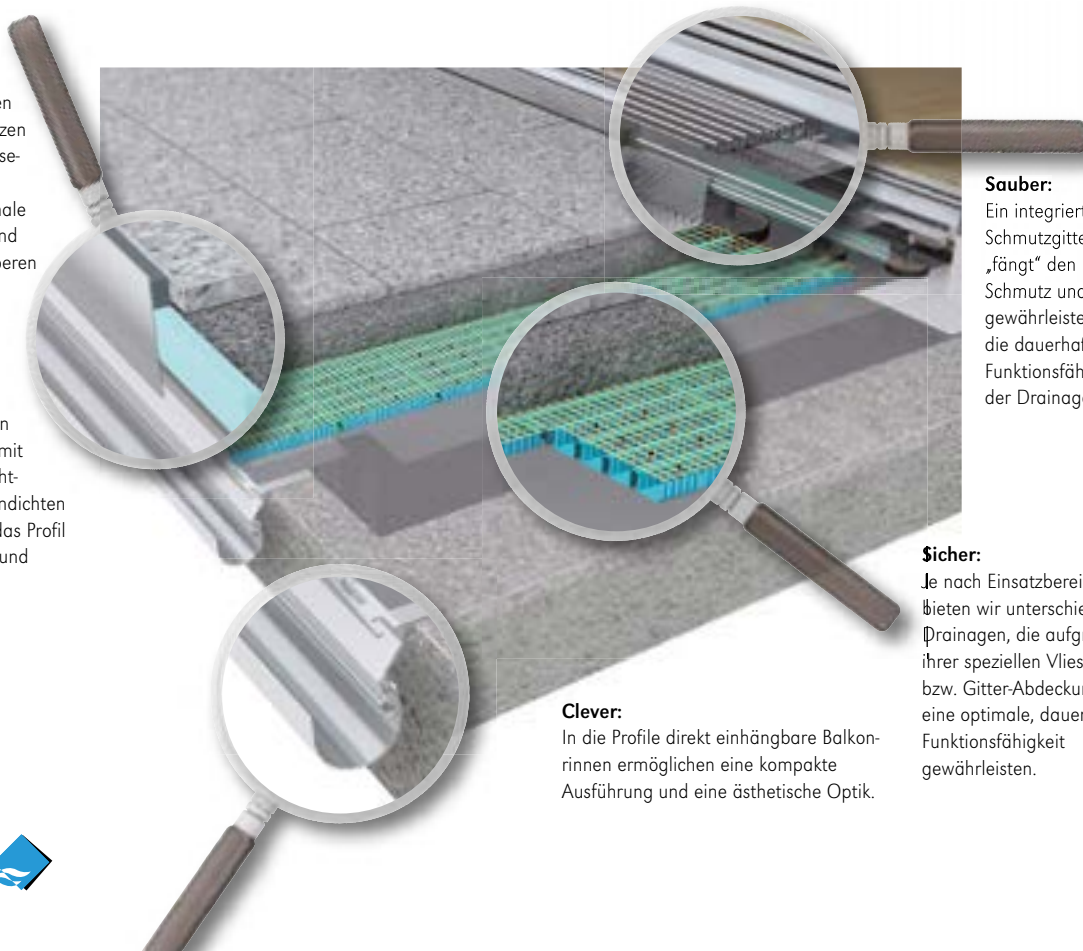

Aqua Drain® EK

Die kapillarpassive Flächendrainage

für die feste Verlegung von Belägen im drainfähigen Bettungsmörtel/-estrich.

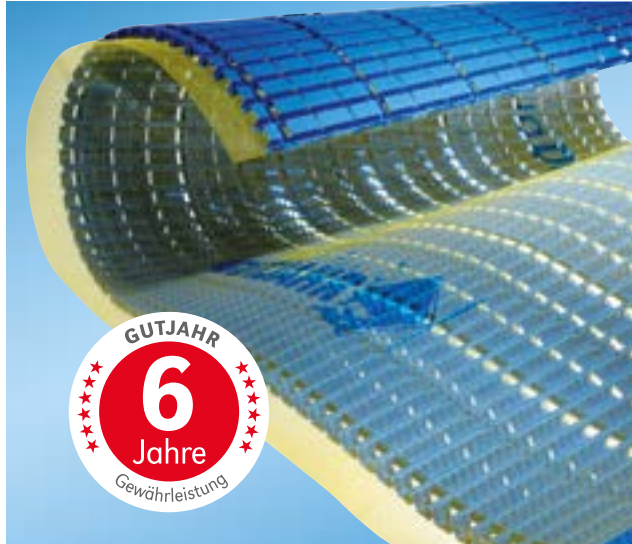

AquaDrain® EK ist eine kapillarbrechende Flächendrainage speziell für die Verlegung von Außenbelägen auf Drainmörtel. Durch ein einzigartiges Gittergewebe, die komplette Aufstellung des Belages sowie ein hohes Drainvolumen sorgt das System für eine schnelle, verzögerungsfreie Entwässerung.

Vorteile

- **Aufkaschiertes Gittergewebe stellt den Belag komplett auf – für eine dauerhaft hohe Drainfunktion.**
Einziges Gittergewebe mit geprüfter Langzeittauglichkeit (Untersuchung durch MPA, Darmstadt).
- **Schnellste Entwässerung von Sickerwasser auf der Abdichtungsebene.**
Mehr als 100 mal schneller als Drain-/Einkornmörtel alleine (kiwa tBU Greven).
- **Kapillarbrechende Funktion bietet sicheren Schutz.**
Stauwasserbedingte Frostschäden, Ausblühungen und Feuchtflecken werden nachweislich vermieden (Untersuchung durch MPA, Darmstadt).
- **Bis zu + 30 dB Trittschallverbesserung.**
(Untersuchung durch Labor für Bauakustik der Hochschule RheinMain).
- **Einsetzbar auch für Großformate im Außenbereich.**
- **6 Jahre Gewährleistung für Fachunternehmen.**

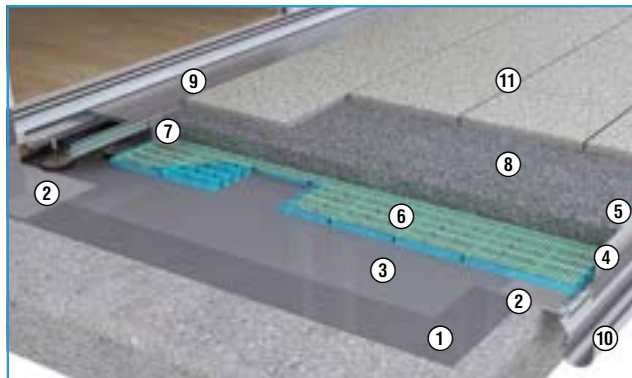

Einsatzbereich

Für begehbare Außenflächen in privaten und öffentlichen Bereichen, z. B. auf (Dach-)Terrassen, Balkonen.

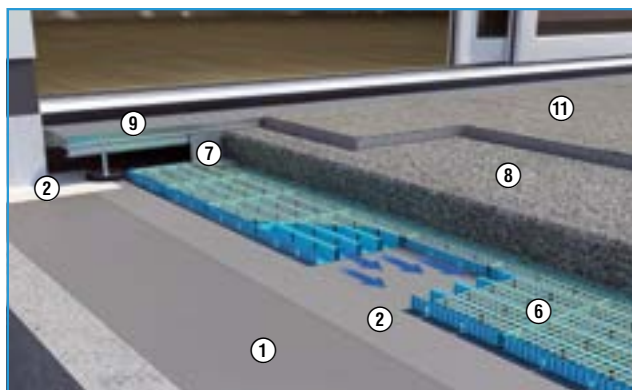

Untergründe

- Gebundene Untergründe, Estriche, Betonflächen mit oder ohne Abdichtung
- Alte Fliesen, alte Beschichtungen

Dämmungen

- Druckbelastbarkeit ≥ 120 kPa

Untergrundgefälle

$\geq 1,0$ % bis 2,5 %

- | | |
|---|---|
| 1 DiProtec® SDB Schnelldichtbahn | 7 AquaDrain® Lochwinkel |
| 2 DiProtec® AB-K Abdichtungsband | 8 MorTec® DRAIN-ZE zementärer Drainmörtel |
| 3 AquaDrain® TR, armierte Trennlage | 9 AquaDrain® FLEX Drainrost |
| 4 ProFin® DP Profil + ProFin® BL Blende | 10 ProRin® BR Balkonrinnensystem |
| 5 AquaDrain® RD Randedämmstreifen | 11 offenfugig oder geschlossenfugig mit MorTec® SOFT, Fuge aus der Tube |
| 6 AquaDrain® EK Flächendrainage | |

Komponenten des AquaDrain® EK Komplettsystems:

	Art. Nr.	Ausführung	Verkaufs- einheit	logistische Einheit	empf. VK-Preis zzgl. MwSt.	
AquaDrain® EK Flächendrainage 	<ul style="list-style-type: none"> Material: PP Aufkaschiertes Gittergewebe mit Langzeit-Tauglichkeitsnachweis stützt Drainmörtel ganzflächig auf Flächig belastbar bis 2.000 kg/m² Geeignet für den Einsatz mit MorTec® DRAIN Drainmörtel-System 			 1 Rolle	 ab 2 Rollen	
	102 60 108 EK	Rolle, 8 mm, 1 x 10 m	Rolle/10 m ²	Doppel-Palette/ 120 m ²		
	102 60 116 EK	Rolle, 16 mm, 1 x 10 m	Rolle/10 m ²	Doppel-Palette/ 80 m ²		

AquaDrain® EK Zubehör

AquaDrain® UB Universalband 	<ul style="list-style-type: none"> 3-in-1 Band einsetzbar als Stoßabdeckung, Bewegungsfugenband und als Fugenabdeckstreifen Deckt Ansätze zu benachbarten Drainmatten ab Mittige Perforierung zum Abtrennen 				
	108 80 207 UB	Rollen, Breite 60 mm (2 x 30mm)	Rolle/10 m	-	
	108 80 208 UB	Rollen, Breite 60 mm (2 x 30mm)	Rolle/25 m	-	
AquaDrain® TR armierte Trennlage 	<ul style="list-style-type: none"> Trennlage gemäß DIN 18531 Optimierte Planlage durch Gittergewebearmierung Material: PE Dicke: ca. 0,2 mm 				
	108 80 104 TR	Rolle, 1 x 50 m	Rolle/50m ²	-	
AquaDrain® RD Randdämmstreifen mit SK Fuß 	<ul style="list-style-type: none"> Mit selbstklebendem Fuß Verhindert kraftschlüssiges Einspannen des Belages Einbau zwischen aufgehenden Bauteilen und auf allen Gutjahr Drainsystemen oder ProFin® DP Drainabschlussprofilen Einfaches Zuschneiden auf benötigte Höhe durch Schnittlinien 				
	108 80 303 RD	Rollen, 80 x 40 x 8 mm (H x B x T)	Rolle/20 m	-	
AquaDrain® Drainmattenschere 	<ul style="list-style-type: none"> Robustes und praktisches Werkzeug zum einfachen und exakten Zuschneiden aller AquaDrain®, IndorTec® und Watec® Drainrollen/-platten, sowie DiProtec® SDB-Schnelldichtbahnsystem 				
	108 80 801 DS	Edelstahl mit gummierten Griffen	1 Stück	-	

AquaDrain® EK Systemkomponenten

Drainroste	Seite	Profile/Rinnen&Rohre	Seite	Abdichtung	Seite	Kleber/Mörtel	Seite
 Passende Drainroste und -rinnen für barrierefreie Übergänge und Standard-Übergänge im AquaDrain® Drainrost-Konfigurator	46	 Passende Drainprofile, Drain-/Traufprofile, Drain-Kiesleisten und Balkon-Blenden im ProFin® Profil-Konfigurator	70	 DiProtec® SDB Schnelldichtbahn	98	 MorTec® DRAIN - ZE Zementärer Drainmörtel	104
		ProFin® Balkonrinnen und Fallrohre	88	DiProtec® KSK Kaltselbstklebebahn	99	MorTec® DRAIN-EP Epoxidharz-Drainmörtelsystem	106
						MorTec® SOFT Fuge aus der Tube	108

Aqua Drain® T+

Kapillarpassive Flächendrainage

für die lose Verlegung von Belägen auf Kies/Splitt und als Basis für die punktweise Fixierung im TerraMaxx® PF Verlege-Verfahren.

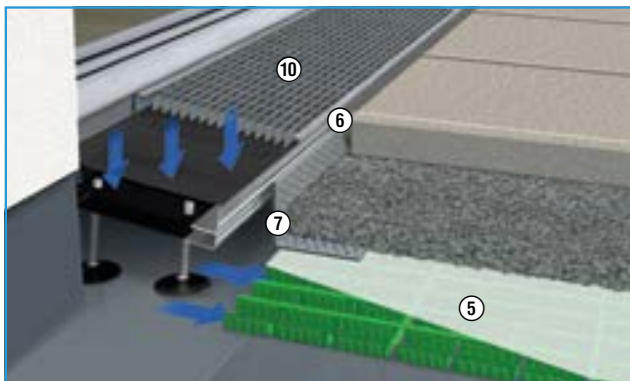
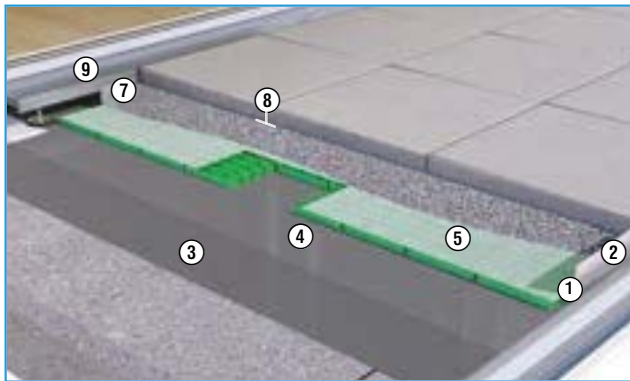

- | | |
|---|---------------------------------|
| 1 ProFin® BP Randabschlussprofil mit Folienverbundblech | 5 AquaDrain® T+ Flächendrainage |
| 2 ProFin® KL Drain-Kiesleiste | 6 AquaDrain® SL Fugenband |
| 3 Di Protec® SDB Kunststoff-Schnell-Dichtbahn | 7 AquaDrain® Lochwinkel |
| 4 AquaDrain® TR, armierte Trennlage | 8 AquaDrain® FF-Fugenfix |
| | 9 AquaDrain® FLEX Drainrost |
| | 10 AquaDrain® BF-FLEX Drainrost |

AquaDrain® T+ sorgt für eine schnelle und dauerhafte Entwässerung der Belagskonstruktion. Versottungen oder Schlammbildungen, wie sie bei lose verlegten Belägen häufig vorkommen, werden vermieden.

Vorteile

- **Spezialvlies mit geringem Durchflusswiderstand.**
Gewährleistet schnelle Abführung des Sickerwassers und vermeidet Versottungen auf der Abdichtung.
- **Beste Entwässerungswerte.**
Im Vergleich zu allen gängigen Drainmatten (Untersuchung durch kiwa tBU Greven).
- **Kapillarbrechende Funktion bietet sicheren Schutz.**
Stauwasserbedingte Frostschäden, Ausblühungen und Feuchtflecken werden nachweislich vermieden (Untersuchung durch MPA, Darmstadt).
- **Seit Einführung 1987 schadensfrei.**
AquaDrain® T+ hat mit bis zu 25 mm (siehe Seite 18) die größte Aufstellung aller Drainmatten und bleibt auch bei Pfützen auf der Abdichtung kapillarbrechend.
- **Bis zu +33 dB Trittschallverbesserung.**
(Untersuchung durch Labor für Bauakustik der Hochschule RheinMain).
- **Aufstandsfläche von 66 % sorgt für eine günstige Lastverteilung, daher keine hohen Punktlasten.**
- **6 Jahre Gewährleistung für Fachunternehmen.**

Einsatzbereich

Begehbare Außenflächen in privaten und öffentlichen Bereichen, wie z. B. (Dach-)Terrassen und Balkone.

Untergründe

- Gebundene Untergründe, Estriche, Betonflächen mit oder ohne Abdichtung
- Alte Fliesen, alte Beschichtungen



Dämmungen

- Druckbelastbarkeit ≥ 120 kPa



Untergrundgefälle

$\geq 1,0$ % bis $2,5$ %



Komponenten des AquaDrain® T+ Komplettsystems:



	Art. Nr.	Ausführung	Verkaufs- einheit	logistische Einheit	empf. VK-Preis zzgl. MwSt.
AquaDrain® T+ Flächendrainage 	<ul style="list-style-type: none"> Material: PP Aufkaschiertes Spezialvlies mit geringem Durchflusswiderstand stellt losen Belag ganzflächig auf und sorgt für eine schnelle Entwässerung Flächig belastbar bis 2.000 kg/m² 		 1 Rolle  ab 2 Rollen		
	100 70 108 TT	Rollen, 8 mm, 10,00 x 1,00 m	Rolle/10 m²	Doppel-Palette/ 120 m²	
	100 70 116 TT	Rollen, 16 mm, 10,00 x 1,00 m	Rolle/10 m²	Doppel-Palette/ 80 m²	

AquaDrain® T+ Zubehör

AquaDrain® UB Universalband 	<ul style="list-style-type: none"> 3-in-1 Band einsetzbar als Stoßabdeckung, Bewegungsfugenband und als Fugenabdeckstreifen Deckt Ansätze zu benachbarten Drainmatten ab Mittige Perforierung zum Abtrennen 				
	108 80 207 UB	Rollen, Breite 60 mm (2 x 30mm)	Rolle/10 m	-	
	108 80 208 UB	Rollen, Breite 60 mm (2 x 30mm)	Rolle/25 m	-	

AquaDrain® TR armierte Trennlage 	<ul style="list-style-type: none"> Trennlage gemäß DIN 18531 Optimierte Planlage durch Gittergewebearmierung Material: PE Dicke: ca. 0,2 mm 				
	108 80 104 TR	Rolle, 1 x 50 m	Rolle/50m²	-	

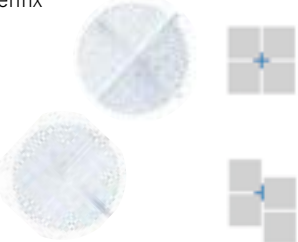
AquaDrain® RD Randdämmstreifen mit SK Fuß 	<ul style="list-style-type: none"> Mit selbstklebendem Fuß Verhindert kraftschlüssiges Einspannen des Belages Einbau zwischen aufgehenden Bauteilen und auf allen Gutjahr Drainsystemen oder ProFin® DP Drainabschlussprofilen Einfaches Zuschneiden auf benötigte Höhe durch Schnittlinien 				
	108 80 303 RD	Rollen, 80 x 40 x 8 mm (H x B x T)	Rolle/20 m	-	

AquaDrain® FF-X/-XS AquaDrain® FF-T/-TS Fugenfix 	<ul style="list-style-type: none"> Material: ABS, transparent Abstandhalter für die Ausbildung schmaler Fugen bei lose verlegten Belägen auf Splitt oder Einkornmörtel Schützt vor Kantenschäden Sollbruchstellen ermöglichen vielfältige Verlegevarianten im Fugenschnitt oder im Verband Der angeformte, gelochte Boden fixiert den Abstandhalter und verhindert das für Fugenkreuze übliche Hocharbeiten über die Kanten 				
	108 80 107 FF	TYP X: 17 mm Höhe/3 mm Dicke/50 mm Ø	Beutel/ 100 Stück	Karton/ 1.000 Stück	
	108 80 117 FF	TYP XS: 10 mm Höhe/3 mm Dicke/50 mm Ø			
	108 80 108 FF	TYP T: 17 mm Höhe/3 mm Dicke/50 mm Ø			
	108 80 118 FF	TYP TS: 10 mm Höhe/3 mm Dicke/50 mm Ø			

AquaDrain® T+ Systemkomponenten

Drainroste	Seite	Profile/Rinnen und Rohre	Seite	Abdichtung	Seite
 Passende Drainroste und -rinnen für barrierefreie Übergänge und Standard-Übergänge im AquaDrain® Drainrost-Konfigurator	46	 Passende Drainprofile, Drain-/Traufprofile, Drain-Kiesleisten und Balkon-Blenden im ProFin® Profil-Konfigurator ProRin® Balkonrinnen und Fallrohre	70 88	 DiProtec® SDB Schnelldichtbahn DiProtec® KSK Kaltselbstklebebahn DiProtec® DRAIN-BA Bodenablauf	98 99 102

Aqua Drain® T25

Kapillarpassive Flächendrainage

für die lose Verlegung von Belägen auf Kies/Splitt und als Basis für die punktweise Fixierung im TerraMaxx® PF Verlege-Verfahren.



Sehr häufig stößt man bei (Dach-)Terrassen auf die Situation, dass ein geringes oder kein Gefälle auf der Abdichtung vorhanden ist. Das Wasser sammelt sich großflächig auf der Abdichtung und der Ablauf verzögert sich stark. AquaDrain® T25 hat eine Dicke von 25 mm. Dies verhindert hydrostatischen Druck und damit Schäden auf der Abdichtung. Das aufkaschierte Spezialvlies stellt den Belag vollflächig auf und verhindert, dass Staufeuchte zurück in die Konstruktion gelangt.

Vorteile

- **Speziell entwickelt für den Einsatz auf (Dach-)Terrassen ohne Gefälle.**
- **25 mm Dicke – schützt vor großflächigen Pfützen auf der Abdichtung.**
- **Vermindert hydrostatischen Druck durch stehendes Wasser auf der Abdichtung.**
- **Keine Versottungen auf der Abdichtung dank Spezial-Filtervlies.**
- **Bis zu + 33 dB Trittschallverbesserung.**
(Untersuchung durch Labor für Bauakustik der Hochschule RheinMain).

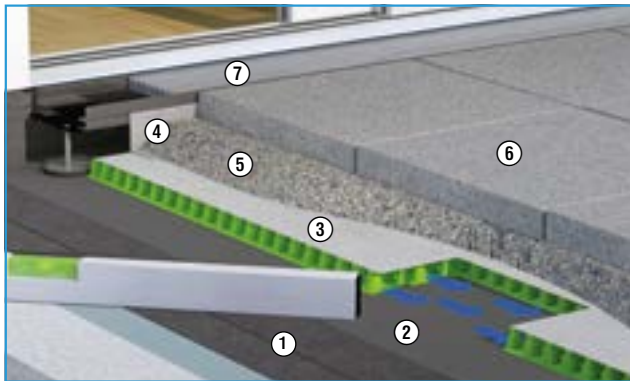

Einsatzbereich

Begehbare Außenflächen in privaten und öffentlichen Bereichen, wie z. B. (Dach-)Terrassen und Balkone.

Untergründe

- Gebundene Untergründe, Keine direkte Verlegung auf Schotteruntergründen, Betonflächen mit oder ohne Abdichtung, Estrich
- Alte Fliesen, alte Beschichtungen

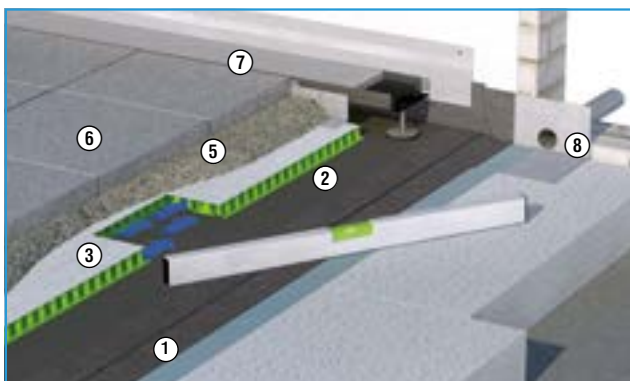

Dämmungen



- Druckbelastbarkeit ≥ 120 kPa

Untergrundgefälle

$\geq 0,0$ % bis 2,5 %

- | | |
|---|--|
| 1 Abdichtungsbahn
Bitumenschweißbahn | 5 Kies/Splitt |
| 2 AquaDrain® TR, armierte
Trennlage | 6 Belag |
| 3 AquaDrain® T25 Flächendrainage | 7 AquaDrain® FLEX Drainrost |
| 4 AquaDrain® Lochwinkel | 8 Di Protec® DRAIN-BR
Brüstungsspeier |

Komponenten des AquaDrain® T25 Komplettsystems:

	Art. Nr.	Ausführung	Verkaufs- einheit	logistische Einheit	empf. VK-Preis zzgl. MwSt.
AquaDrain® T25 Flächendrainage 	<ul style="list-style-type: none"> Material: PP Aufkaschirtes Spezialvlies mit geringem Durchflusswiderstand stellt losen Belag ganzflächig auf und sorgt für eine schnelle Entwässerung Flächig belastbar bis 2.000 kg/m² 			 1 Rolle  ab 2 Rollen	
	100 70 125 TT	Rolle, 25 mm, 1,00 x 10 m	1 Rolle/10 m ²	-	

AquaDrain® T25 Zubehör

AquaDrain® UB Universalband 	<ul style="list-style-type: none"> 3-in-1 Band einsetzbar als Stoßabdeckung, Bewegungsfugenband und als Fugenabdeckstreifen Deckt Ansätze zu benachbarten Drainmatten ab Mittige Perforierung zum Abtrennen 				
	108 80 207 UB	Rollen, Breite 60 mm (2 x 30 mm)	Rolle/10 m	-	
	108 80 208 UB	Rollen, Breite 60 mm (2 x 30 mm)	Rolle/25 m	-	

AquaDrain® TR armierte Trennlage 	<ul style="list-style-type: none"> Trennlage gemäß DIN 18531 Optimierte Planlage durch Gittergewebearmierung Material: PE Dicke: ca. 0,2 mm 				
	108 80 104 TR	Rolle, 1 x 50 m	Rolle/50m ²	-	

AquaDrain® RD Randdämmstreifen mit SK Fuß 	<ul style="list-style-type: none"> Mit selbstklebendem Fuß Verhindert kraftschlüssiges Einspannen des Belages Einbau zwischen aufgehenden Bauteilen und auf allen Gutjahr Drainsystemen oder ProFin® DP Drainabschlussprofilen Einfaches Zuschneiden auf benötigte Höhe durch Schnittlinien 				
	108 80 303 RD	Rollen, 80 x 40 x 8 mm (H x B x T)	Rolle/20 m	-	

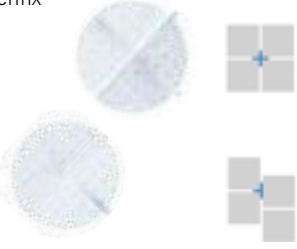
AquaDrain® FF-X/-XS AquaDrain® FF-T/-TS Fugenfix 	<ul style="list-style-type: none"> Material: ABS, transparent Abstandhalter für die Ausbildung schmaler Fugen bei lose verlegten Belägen auf Splitt oder Einkormörtel Schützt vor Kantenschäden Sollbruchstellen ermöglichen vielfältige Verlegevarianten im Fugenschnitt oder im Verband Der angeformte, gelochte Boden fixiert den Abstandhalter und verhindert das für Fugenkreuze übliche Hocharbeiten über die Kanten 				
	108 80 107 FF	TYP X: 17 mm Höhe/3 mm Dicke/50 mm Ø	Beutel/ 100 Stück	Karton/ 1.000 Stück	
	108 80 117 FF	TYP XS: 10 mm Höhe/3 mm Dicke/50 mm Ø			
	108 80 108 FF	TYP T: 17 mm Höhe/3 mm Dicke/50 mm Ø			
	108 80 118 FF	TYP TS: 10 mm Höhe/3 mm Dicke/50 mm Ø			

AquaDrain® T25 Systemkomponenten

Drainroste	Seite	Profile/Rinnen und Rohre	Seite	Abdichtung	Seite
 <p>Passende Drainroste und -rinnen für barrierefreie Übergänge und Standard-Übergänge im AquaDrain® Drainrost-Konfigurator</p>	46	 <p>Passende Drainprofile, Drain-/Traufprofile, Drain-Kiesleisten und Balkon-Blenden im ProFin® Profil-Konfigurator</p>	70	 <p>DiProtec® SDB Schnelldichtbahn</p>	98
		ProRin® Balkonrinnen und Fallrohre	88	DiProtec® KSK Kaltselbstklebebahn	99
				DiProtec® DRAIN-BA Bodenablauf	102

Aqua Drain® HU auch für Holz/WPC

Die hochbelastbare, kapillarpassive Flächendrainage für die lose Verlegung von Belägen auf Splitt/Kies sowie die Verlegung von Holz/WPC, auch auf ungebundenen Untergründen.

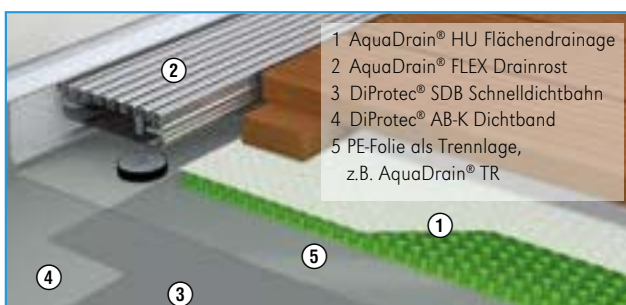
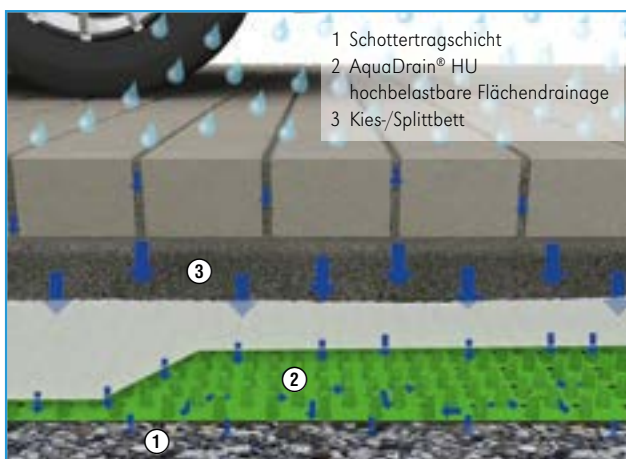
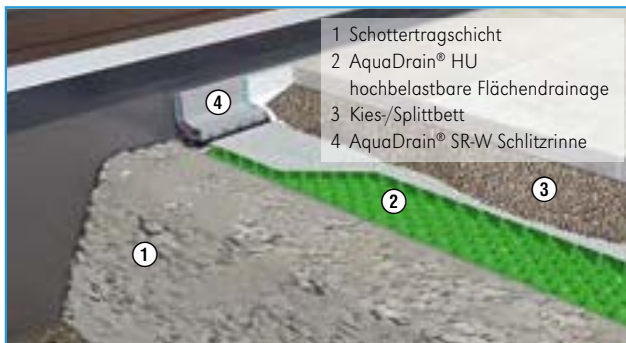
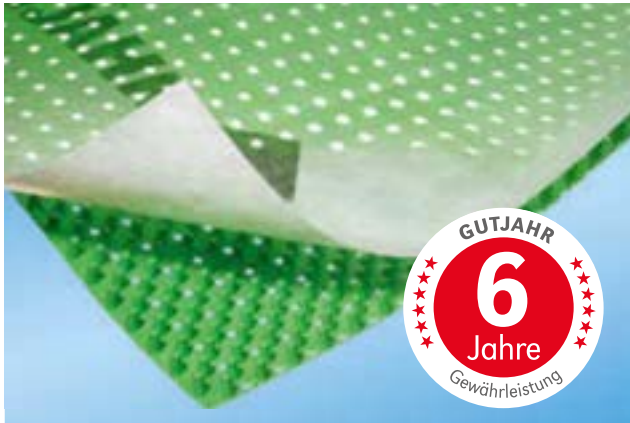

AquaDrain® HU ist eine hochbelastbare und gleichzeitig kapillarpassive Flächendrainage – speziell entwickelt für die lose Verlegung auf ungebundenen Untergründen. Im Gegensatz zu konventionellen Noppenbahnen ist AquaDrain® HU unterseitig gelocht: Sickerwasser kann daher auch bei unebenem Planum abfließen.

Vorteile

- **Kapillarpassive Flächendrainage.**
mit 16 mm Höhe für die lose Verlegung auf ungebundenen, und auf gebundenen Untergründen einsetzbar.
- **Gelochte Noppenbahn gewährleistet schnelle Sickerwasserabführung.**
Sickerwasser kann auch bei unebenem Planum abfließen.
- **Hochbelastbar.**
– mit Plattenrüttler befahrbar
– im Privatbereich befahrbar für KFZ bis zu 3,5 t
- **Bis zu +26 dB Trittschallverbesserung.**
(Untersuchung durch Labor für Bauakustik der Hochschule RheinMain).
- **Spezialvlies mit geringem Durchflusswiderstand gewährleistet schnelle Entwässerung.**
Die 16 mm hohe Flächendrainage stützt den Belag vollflächig auf und verhindert, dass Staufeuchte zurück in die Konstruktion (Kies-/Splittbett) und damit in den Belag gelangt. Feuchtflecken und Verunkrautungen der Fugen sowie Ausblühungen von Betonwerkstein werden bei lose verlegten Belägen vermindert.

Einsatzbereich

Für begehbare und befahrbare Außenflächen in privaten und öffentlichen Bereichen, wie z. B. auf (Dach-)Terrassen, Balkonen sowie auf von bis zu 3,5 t schweren Pkw befahrenen Flächen im Privatbereich.

Untergründe

- Ungebundene, erdberührte, verzögert sickerefähige Untergründe (z. B. schotterplanierte, abgerüttelte und verdichtete Flächen)
- Gebundene Untergründe, Betonflächen mit oder ohne Abdichtung



Dämmungen

- Druckbelastbarkeit bei begehbaren Flächen ≥ 120 kPa

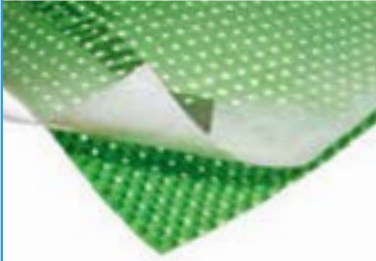

Untergrundgefälle

$\geq 1,0$ % bis 2,5 %



Komponenten des AquaDrain® HU Komplettsystems:



	Art. Nr.	Ausführung	Verkaufs- einheit	logistische Einheit	empf. VK-Preis zzgl. MwSt.
AquaDrain® HU 	<ul style="list-style-type: none"> Material: aus unverrottbarem Kunststoff (PP), hochdruckfest Kegelförmige Noppen mit unterseitiger Lochöffnung Oberseitig aufkaschiertes Spezialvlies mit geringem Durchflusswiderstand statisch 350 kN/m² bei 20 % Stauchung, (max. zulässig) statisch 50 kN/m² bei 3 % Stauchung (Regelbelastung) dynamisch/befahrbar, nur im privaten Bereich bis 35 kN, 3,5 t KFZ Gesamtgewicht <div style="text-align: right;">  1 Rolle  ab 2 Rollen </div>				
	101 20 216 HU	Rolle, 16 mm, 1,00 x 10 m	Rolle/10 m ²	Doppel-Palette/ 80m ²	

AquaDrain® HU Zubehör

AquaDrain® UB Universalband 	<ul style="list-style-type: none"> 3-in-1 Band einsetzbar als Stoßabdeckung, Bewegungsfugenband und als Fugenabdeckstreifen Deckt Ansätze zu benachbarten Drainmatten ab Mittige Perforierung zum Abtrennen <div style="text-align: right;"></div>				
	108 80 207 UB	Rollen, Breite 60 mm (2 x 30mm)	Rolle/10 m	-	
	108 80 208 UB	Rollen, Breite 60 mm (2 x 30mm)	Rolle/25 m	-	

AquaDrain® TR armierte Trennlage 	<ul style="list-style-type: none"> Trennlage gemäß DIN 18531 Optimierte Planlage durch Gittergewebeamierung Material: PE Dicke: ca. 0,2 mm <div style="text-align: right;"></div>				
	108 80 104 TR	Rolle, 1 x 50 m	Rolle/50m ²	-	

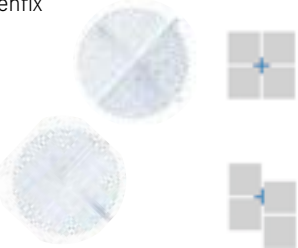
AquaDrain® RD Randdämmstreifen mit SK Fuß 	<ul style="list-style-type: none"> Mit selbstklebendem Fuß Verhindert kraftschlüssiges Einspannen des Belages Einbau zwischen aufgehenden Bauteilen und auf allen Gutjahr Drainsystemen oder ProFin® DP Drainabschlussprofilen Einfaches Zuschneiden auf benötigte Höhe durch Schnittlinien <div style="text-align: right;"></div>				
	108 80 303 RD	Rollen, 80 x 40 x 8 mm (H x B x T)	Rolle/20 m	-	

AquaDrain® FF-X/-XS AquaDrain® FF-T/-TS Fugenfix 	<ul style="list-style-type: none"> Material: ABS, transparent Abstandhalter für die Ausbildung schmaler Fugen bei lose verlegten Belägen auf Splitt oder Einkornmörtel Schützt vor Kantenschäden Sollbruchstellen ermöglichen vielfältige Verlegevarianten im Fugenschnitt oder im Verband Der angeformte, gelochte Boden fixiert den Abstandshalter und verhindert das für Fugenkreuze übliche Hocharbeiten über die Kanten <div style="text-align: right;"></div>				
	108 80 107 FF	TYP X: 17 mm Höhe/3 mm Dicke/50 mm Ø	Beutel/ 100 Stück	Karton/ 1.000 Stück	
	108 80 117 FF	TYP XS: 10 mm Höhe/3 mm Dicke/50 mm Ø			
	108 80 108 FF	TYP T: 17 mm Höhe/3 mm Dicke/50 mm Ø			
	108 80 118 FF	TYP TS: 10 mm Höhe/3 mm Dicke/50 mm Ø			

AquaDrain® HU Systemkomponenten

Drainroste	Seite
 Passende Drainroste und -rinnen für barrierefreie Übergänge und Standard-Übergänge im AquaDrain® Drainrost-Konfigurator	46

Profile/Rinnen und Rohre	Seite
 Passende Drainprofile, Drain-/Traufprofile, Drain-Kiesleisten und Balkon-Blenden im ProFin® Profil-Konfigurator	70

Aqua Drain® HU-EK

Die hochbelastbare, kapillarpassive Flächendrainage
für die feste Verlegung von Belägen im drainfähigen Bettungsmörtel,
auch auf ungebundenen Untergründen.

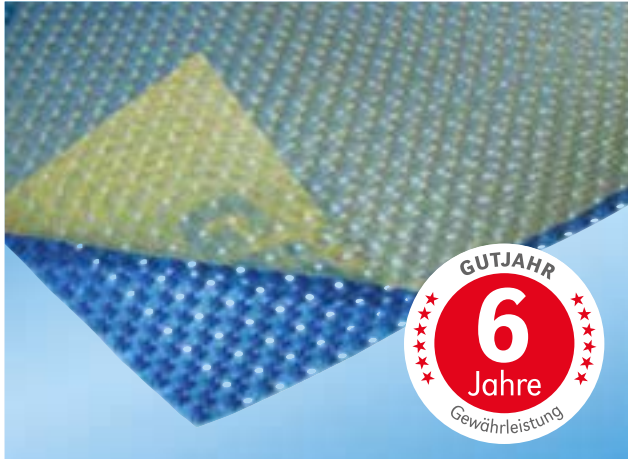

AquaDrain® HU-EK ist eine hochbelastbare und gleichzeitig kapillarpassive Flächendrainage – speziell entwickelt für die feste Verlegung auf ungebundenen Untergründen. Im Gegensatz zu konventionellen Noppenbahnen ist AquaDrain® HU-EK unterseitig gelocht: Sickerwasser kann daher auch bei unebenem Planum abfließen.

Vorteile

- **Hochbelastbare, kapillarpassive Flächendrainage.**
Mit 16 mm Höhe für die feste Verlegung auf ungebundenen, bindigen Untergründen einsetzbar.
- **Gelochte Noppenbahn gewährleistet eine dreidimensionale, schnelle Sickerwasserabführung.**
Sickerwasser kann auch bei unebenem Planum abfließen.
- **Hochbelastbar.**
– im Privatbereich befahrbar für KFZ bis zu 3,5 t
- **Gittergewebe mit Verkalkungsschutz gewährleistet schnelle Entwässerung.**
Die 16 mm hohe Flächendrainage stellt den Belag vollflächig auf und verhindert, dass Staufeuchte zurück in die Konstruktion und damit in den Belag gelangt.
- **Bis zu + 26 dB Trittschallverbesserung.**
(Untersuchung durch Labor für Bauakustik der Hochschule RheinMain).

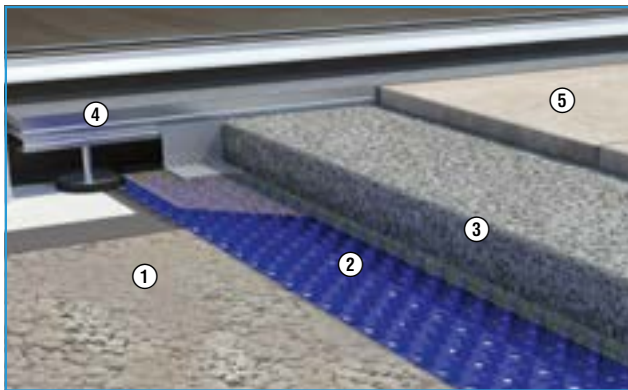

Einsatzbereich

Für begehbare und befahrbare Aussenflächen in privaten und öffentlichen Bereichen, z. B. auf (Dach-)Terrassen, Balkonen sowie auf von bis zu 3,5 t schweren Pkw/Lkw befahrenen Flächen im Privatbereich.

Untergründe

- Ungebundene, erdberührte, verzögert sickerfähige Untergründe (z. B. schotterplanierte, abgerüttelte und verdichtete Flächen)
- Gebundene Untergründe, Betonflächen mit oder ohne Abdichtung

Dämmungen

- Druckbelastbarkeit bei begehbaren Flächen ≥ 120 kPa

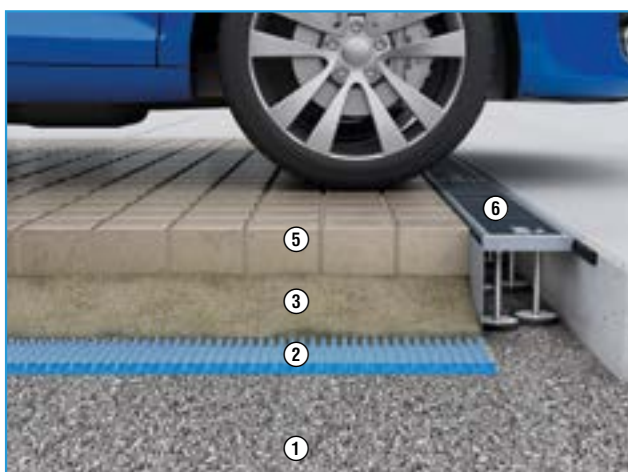

Untergrundgefälle

$\geq 1,0$ % bis 2,5 %

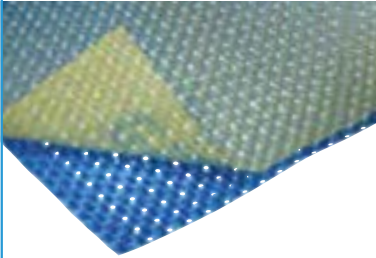

- | | |
|---|---|
| 1 Schottertragschicht | 4 AquaDrain® FLEX Drainrost |
| 2 AquaDrain® HU-EK hochbelastbare Flächendrainage | 5. Plattenbelag |
| 3 MorTec® DRAIN-ZE zementärer Drainmörtel | 6. AquaDrain® DR-HB Drainrost befahrbar |

Komponenten des AquaDrain® HU-EK Komplettsystems:

	Art. Nr.	Ausführung	Verkaufs- einheit	logistische Einheit	empf. VK-Preis zzgl. MwSt.
AquaDrain® HU-EK 	<ul style="list-style-type: none"> Material: aus unverrottbarem Kunststoff (PP), hochdruckfest Kegelförmige Noppen mit unterseitiger Lochöffnung Oberseitig aufkaschiertes Gittergewebe mit Verkalkungsschutz statisch 350 kN/m² bei 20 % Stauchung, (max. zulässig) statisch 50 kN/m² bei 3 % Stauchung (Regelbelastung) dynamisch/befahrbar, nur im privaten Bereich bis 35 kN, 3,5 t KFZ Gesamtgewicht <div style="text-align: right;">  1 Rolle  ab 2 Rollen </div>				
	101 20 316 HU	Rolle, 16 mm, 1,00 x 10 m	Rolle/10 m ²	Doppel-Palette/ 80 m ²	

AquaDrain® HU-EK Zubehör

AquaDrain® UB Universalband 	<ul style="list-style-type: none"> 3-in-1 Band einsetzbar als Stoßabdeckung, Bewegungsfugenband und als Fugenabdeckstreifen Deckt Ansätze zu benachbarten Drainmatten ab Mittige Perforierung zum Abtrennen <div style="text-align: right;"></div>				
	108 80 207 UB	Rollen, Breite 60 mm (2 x 30 mm)	Rolle/10 m	-	
	108 80 208 UB	Rollen, Breite 60 mm (2 x 30 mm)	Rolle/25 m	-	
AquaDrain® TR armierte Trennlage 	<ul style="list-style-type: none"> Für abgedichtete begehbare Bereiche Trennlage gemäß DIN 18531 Optimierte Planlage durch Gittergewebearmierung Material: PE Dicke: ca. 0,2 mm <div style="text-align: right;"></div>				
	108 80 104 TR	Rolle, 1 x 50 m	Rolle/50m ²	-	
AquaDrain® Drainmattenschere 	<ul style="list-style-type: none"> Robustes und praktisches Werkzeug zum einfachen und exakten Zuschneiden aller AquaDrain®, IndorTec® und Watec® Drainrollen/-platten, sowie DiProtec® SDB-Schnelldichtbahnsystem <div style="text-align: right;"></div>				
	108 80 801 DS	Edelstahl mit gummierten Griffen	1 Stück	-	
AquaDrain® RD Randdämmstreifen mit SK Fuß 	<ul style="list-style-type: none"> Mit selbstklebendem Fuß Verhindert kraftschlüssiges Einspannen des Belages Einbau zwischen aufgehenden Bauteilen und auf allen Gutjahr Drainsystemen oder ProFin® DP Drainabschlussprofilen Einfaches Zuschneiden auf benötigte Höhe durch Schnittlinien <div style="text-align: right;"></div>				
	108 80 303 RD	Rollen, 80 x 40 x 8 mm (H x B x T)	Rolle/20 m	-	

AquaDrain® HU-EK Systemkomponenten

Drainroste	Seite	Profile/Rinnen und Rohre	Seite	Kleber/Mörtel	Seite
 Passende Drainroste und -rinnen für barrierefreie Übergänge und Standard-Übergänge im AquaDrain® Drainrost-Konfigurator	46	 Passende Drainprofile, Drain-/Traufprofile, Drain-Kiesleisten und Balkon-Blenden im ProFin® Profil-Konfigurator	70	 MorTec® DRAIN - ZE Zementärer Drainmörtel	104
AquaDrain® DR-HB GV Der befahrbare Drainrost	57			MorTec® SOFT Fuge aus der Tube	108

Aqua Drain® HB

Die hochbelastbaren Flächendrainagen

für die gebundene Belagsverlegung in drainfähigem Bettungsmörtel und die Herstellung von Betonfahrflächen.

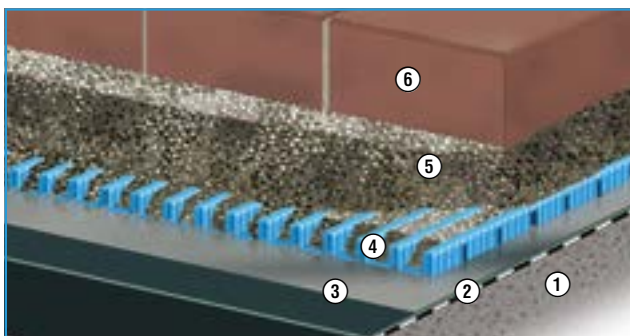
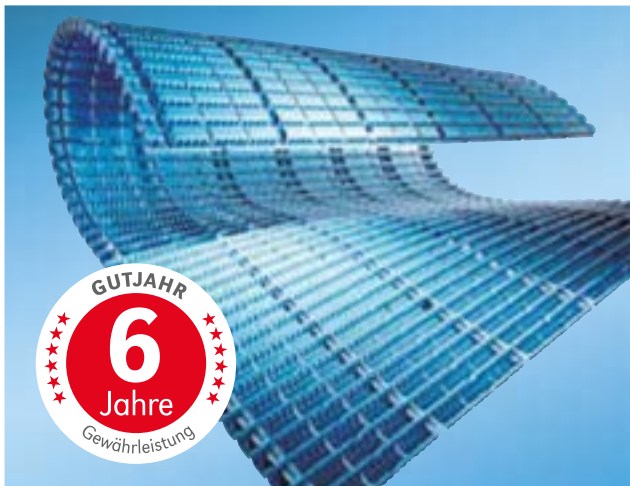

Befahrbare Pflasterbeläge mit Aqua Drain® HB

- | | |
|---|---|
| 1 Stahlbetonplatte | 5 MorTec® DRAIN-ZE zementärer Drainmörtel |
| 2 Abdichtung nach DIN 18532 | 6 Belag/Nutzschicht |
| 3 Trennlage nach DIN 18532 | |
| 4 Aqua Drain® HB hochbelastbare Flächendrainage | |

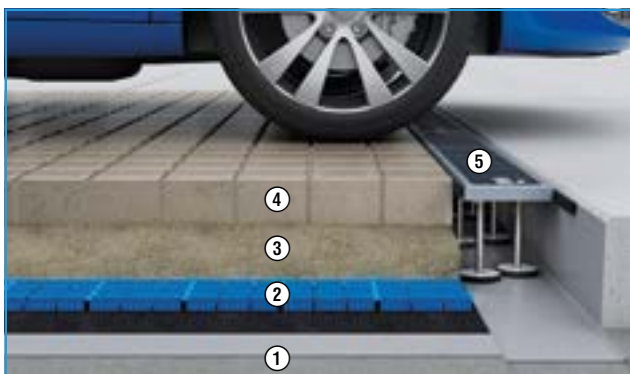

Tunnelartige Entwässerung für befahrbare Betonplatten mit Aqua Drain® HB-B zur Optimierung der Wasserableitung

- | | |
|--|--|
| 1. Trennlage nach DIN 18532 | 4. Plattenbelag |
| 2. Aqua Drain® HB hochbelastbare Flächendrainage | 5. Aqua Drain® DR-HB Drainrost befahrbar |
| 3. MorTec® DRAIN-ZE zementärer Drainmörtel | |

Mit Aqua Drain® HB lassen sich Fahrbeläge aus Pflaster oder Betonwerkstein sicher und dauerhaft entwässern. In Verbindung mit Drainmörtel wird eine Flächendrainage mit hohem Wasserableitvermögen hergestellt, die befahrbar ist.

Aqua Drain® HB-B führt Überschusswasser bei Fahrbelägen aus Beton- oder Zementestrich mit Oberflächenbeschichtungen zuverlässig ab und vermeidet Wasserdampfdruckbildung durch eine wirksame Entlüftung der Konstruktion.

Vorteile HB

- Höhere Belastung nach ZTV Wegebau Nutzungskategorien bis N3 und nach RStO 12, Belastungsklasse Bk0,3
- Vermeidet Frostschäden und Ausblühungen in Fahrbelägen durch hohes Wasserableitvermögen.
- Schützt vor Wasserdampfdruckbildung durch eine wirksame Entlüftung der Konstruktion.
- Bis zu 30fach höhere Entwässerungsleistung als Drainmörtel.
- Konstruiert für die Aufnahme von Drainmörtel oder Beton zur Herstellung einer hochbelastbaren Fläche.
- 6 Jahre Gewährleistung für Fachunternehmen.

Varianten

Aqua Drain® HB:

- Fahrbeläge aus Pflaster oder Betonwerkstein, zur Optimierung der Wasserableitung (Bettungsschicht aus Drainmörtel).

Aqua Drain® HB-B:

- Objektprodukt - Lieferzeit und Mindestabnahmemenge auf Anfrage



Einsatzbereich

Befahrbare Hof-, Weg- und Straßenflächen, Fahrzeugabstellflächen, Marktplätze.

Untergründe

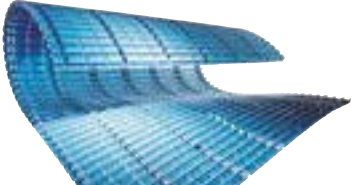

- Gebundene Untergründe, Betonflächen mit oder ohne Abdichtung, keine Schotterflächen

Komponenten des AquaDrain® HB Komplettsystems:

	Art. Nr.	Ausführung	Verkaufs- einheit	logistische Einheit	empf. VK-Preis zzgl. MwSt.
AquaDrain® HB Flächendrainage 		<ul style="list-style-type: none"> ■ Material: PP ■ Für die Entwässerung drainierter Fahrbeläge auf Drainmörtel ■ Hochbelastbar ■ Mit seitlichen und unterseitigen Entwässerungsschlitzen 		 1 Rolle  ab 2 Rollen	
	101 00 108 HB	Rollen, 8 mm, 30,00 x 1,00 m	Rolle/30 m ²	Palette/210 m ²	
	101 00 116 HB	Rollen, 16 mm, 15,00 x 1,00 m	Rolle/15 m ²	Palette/105 m ²	

AquaDrain® HB-B: Objektprodukt – Lieferzeit und Mindestabnahmemenge auf Anfrage

AquaDrain® HB Zubehör

AquaDrain® Drainmattenschere 		<ul style="list-style-type: none"> ■ Robustes und praktisches Werkzeug zum einfachen und exakten Zuschneiden aller AquaDrain®, IndorTec® und Watec® Drainrollen/-platten, sowie DiProtec® SDB-Schnelldichtbahnsystem 			
	108 80 801 DS	Edelstahl mit gummierten Griffen	1 Stück	-	
AquaDrain® RD Randdämmstreifen mit SK Fuß 		<ul style="list-style-type: none"> ■ Mit selbstklebendem Fuß ■ Verhindert kraftschlüssiges Einspannen des Belages ■ Einbau zwischen aufgehenden Bauteilen und Belägen auf allen Gutjahr Drainsystemen und ProFin® Drainabschlussprofilen ■ Einfaches Zuschneiden auf benötigte Höhe durch Schnittlinien 			
	108 80 303 RD	Rollen, 80 x 40 x 8 mm (H x B x T)	Rolle/20 m	-	

AquaDrain® HB Systemkomponenten

Drainroste

Seite 57



AquaDrain® DR-HB GV
Der befahrbare Drainrost

Aqua Drain® SD

Einzigartige kapillarpassive Stufendrainage für die wirksame Drainierung von Außentritten



- | | |
|--|---|
| 1 Aqua Drain® SD Wasserleitstreifen | 4 Aqua Drain® UB Universalband als Bewegungsfugenband |
| 2 Aqua Drain® SD fixiert mit DiProtec® FIX-MSP | 5 Aqua Drain® SD Stufengitter aus Edelstahl |
| 3 Aqua Drain® UB Universalband als Fugenabdeckstreifen | |

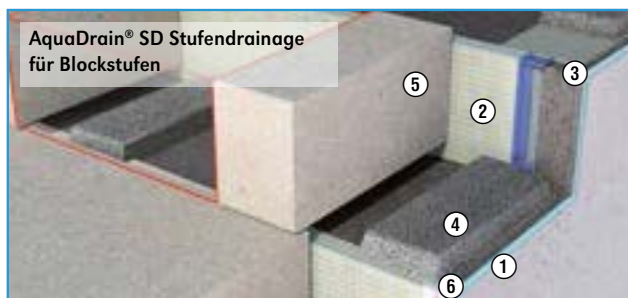

- | | |
|--|---|
| 1 Aqua Drain® SD Wasserleitstreifen | 4 Mörtelbänder/-streifen aus MorTec® |
| 2 Aqua Drain® SD Stufendrainage. Die Trittstufe wird hier von 310 mm auf 30 mm gekürzt | 5 Block-/Massivstufe aus Natur-/Betonwerkstein |
| 3 Kontaktschicht für Drainmörtel | 6 Aqua Drain® UB Universalband als Bewegungsfugenband |

Die Aqua Drain® SD Stufendrainage schützt Außentritte aus Keramik und Natur-/Betonwerkstein sicher vor stauwasserbedingten Ausblühungen und Frostschäden. Sie ist einsetzbar als Drainage im Mittelbett, auf (Drain-)Mörtel oder auf Mörtelstreifen bei Blockstufen bzw. auf Drainmörtel im Verbund.

Vorteile

- **Einziges, einteiliges Drainage durch werkseitig vorgeformte Winkelelemente.**
- **Einzigartiges, intelligentes Spezialvlies.**
Löst sich nach Aushärtung des Verlegemörtels langsam auf. Ein Verkalken der Vlies-Poren wird vermieden.
- **Entwässerung bietet sicheren Schutz.**
Vor stauwasserbedingten Frostschäden und Ausblühungen. Abtrocknung von Naturstein wird beschleunigt.
- **Vielseitige Einsatzmöglichkeiten.**
Auch kombinierbar mit Aqua Drain® und Watec® Flächen-drainagen bei Terrassen mit Treppenabgang.
- **6 Jahre Gewährleistung für Fachunternehmen.**

Einsatzbereich

Für Außentritte in privaten und öffentlichen Bereichen.

Untergründe

- Untergründe müssen eben, tragfähig und fest sein. Sie dürfen weder federn noch komprimierbar sein.
- Unebenheiten > 4 mm müssen ausgeglichen werden.







Dämmungen

- Druckfeste Wärmedämmung, hohllagenfrei und nicht federnd bzw. komprimierbar auf dem Untergrund verklebt.

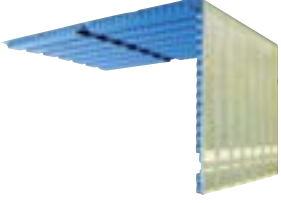
Untergrundgefälle

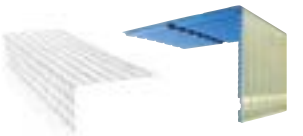
≥ 1,0 % bis 2,5 %

Komponenten der AquaDrain® SD Stufendrainage:

	Art. Nr.	Ausführung	Verkaufs- einheit	logistische Einheit	empf. VK-Preis zzgl. MwSt.					
AquaDrain® SD Stufendrainage 	102 70 201 SD	<ul style="list-style-type: none"> Material: PS Vorgeformtes Eckelement für die Tritt- und Stellstufe Bewehrung mit AquaDrain® SD Stufengitter erforderlich (s. Zubehör) Aufkaschiertes Spezialvlies mit integriertem Gittergewebe stellt Verlegemörtel ganzflächig auf und sorgt für eine schnelle Entwässerung Durch bauseitiges Kürzen der oberen Fläche auch für Blockstufen einsetzbar 	Karton/5 Stück	Palette/ 125 Stück						
		Winkel-Element, Dicke 8 mm, 310/180 mm x 1.000 mm								
AquaDrain® SD Stufengitter Edelstahl Werkstoff Nr. 1.4301 	102 70 210 SD	<ul style="list-style-type: none"> Zur Bewehrung des Verlegemörtels auf AquaDrain® SD Stufendrainagen Maschenweite: 38 x 38 mm 	Karton/5 Stück	-						
		Winkel, 260 x 140 mm (Schenkelmaße) x 1.000 mm								
AquaDrain® SD Set 	102 70 200 SD	<ul style="list-style-type: none"> Das Set besteht aus Drainage+Gitter (1 Karton Drainage +1 Karton Stufengitter) 11% Kostenersparnis gegenüber Einzelbestellung 	je 1 Karton á 5 Stück	-						
		AquaDrain® SD Stufendrainage + Stufengitter als Set								
AquaDrain® RD Randdämmstreifen mit SK Fuß 	108 80 303 RD	<ul style="list-style-type: none"> Mit selbstklebendem Fuß Verhindert kraftschlüssiges Einspannen des Belages Einbau zwischen aufgehenden Bauteilen und Belägen auf allen Gutjahr Drainsystemen und ProFin® Drainabschlussprofilen Einfaches Zuschneiden auf benötigte Höhe durch Schnittlinien 	Rolle/20 m	-						
		Rollen, 80 x 40 x 8 mm (H x B x T)								
AquaDrain® SD Wasserleitstreifen 	108 80 130 SD	<ul style="list-style-type: none"> Verhindert seitlichen Austritt von Kalkfahnen an offenen Treppenwangen 	Karton/50 Stück	-						
		Hartschaumstreifen 10 x 10 x 600 mm (H x B x L)								
AquaDrain® UB Universalband 	108 80 207 UB	<ul style="list-style-type: none"> 3-in-1 Band einsetzbar als Stoßabdeckung, Bewegungsfugenband und als Fugenabdeckstreifen Deckt Ansätze benachbarter Stufendrainagen im Stoß-/Trittbereich ab, sowie offene Fugen zwischen Stufendrainagen und Wasserleitstreifen Mittige Perforierung zum Abtrennen 	Rolle/10 m	-						
						108 80 208 UB	Rollen, Breite 60 mm (2 x 30 mm)	Rolle/25 m	-	
							Rollen, Breite 60 mm (2 x 30 mm)	Rolle/25 m	-	

AquaDrain® SD Systemkomponenten

Abdichtung	Seite	Kleber/Mörtel	Seite	Drainagen	Seite
 DiProtex® FIX-MSP Zur Fixierung der Stufendrainagen	103	 MorTec® DRAIN - ZE Zementärer Drainmörtel MorTec® DRAIN-EP Epoxidharz-Drainmörtelsystem	104 106	 AquaDrain® EK Flächendrainage für den Einbau auf Podesten	14

Watec® Drain KP+

Die einzigartige, kapillarpassive Dünnschichtdrainage für die dünn-schichtige, schwimmende Verlegung von Keramik und Naturwerkstein in Dünn- bzw. Mittelbettmörtel.



Watec® Drain KP+ ist die einzige kapillarpassive Dünnschichtdrainage, die lose, also ohne Verbund zum Untergrund verlegt wird. Die 100%ige Entkopplung und Entwässerung sorgt dafür, dass Frostschäden und Ausblühungen vermieden werden und dass das Abtrocknen der Konstruktion wesentlich beschleunigt wird. Die AquaDrain® VARIO Kastenrinne ermöglicht regelgerechte Türanschlüsse auch bei niedrigen Anschlusshöhen.

Vorteile

- **Einzigartige kapillarpassive Dünnschichtdrainage, die schwimmend verlegt wird.**
Beschleunigt das Abtrocknen der Konstruktion durch eine 6 mm Luftschicht.
100%ige Entkopplung schützt vor Belagsrissen und -ablösungen durch witterungsbedingte Scherspannungen.
- **Diffusionsschlitze ermöglichen Entlüftung von Restfeuchte aus zementären Untergründen.**
- **Einziges Dünnschichtdrainage mit System-Drainrost.**
Zur regelgerechten Reduzierung der Türanschlusshöhen.
- **Einzigartige Kombination aus intelligentem Spezialvlies plus zusätzlicher Gittergewebe-Armierung.**
Spezialvlies mit geringem Durchflusswiderstand für schnelle Entwässerung. Gittergewebe sorgt für optimale Steifigkeit und Verbundhaftung.
- **Bereits ab 1 % Untergrundgefälle einsetzbar.**
- **5-jährige Systemgewährleistung.**

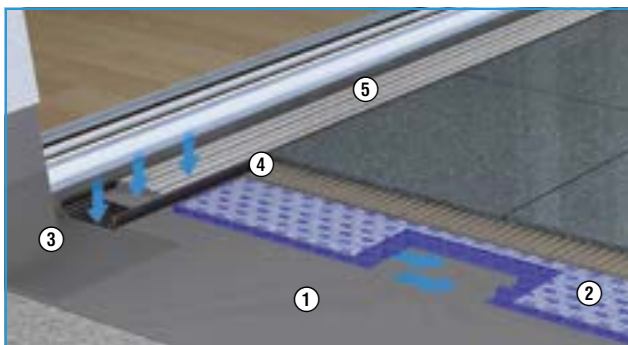

- | | |
|--|-------------------------------|
| 1 DiProtex® SDB Schnelldichtbahn | 4 AquaDrain® UB Universalband |
| 2 Watec® Drain KP+ Dünnschichtdrainage | 5 AquaDrain® VARIO-QE |
| 3 DiProtex® AB-K Abdichtungsbahn | |

Einsatzbereich

Privat genutzte begehbare Außenflächen wie Balkone und Terrassen und Laubengänge für Wohnungszugangsbereiche.

Untergründe

- Gebundene Untergründe, Estriche, Betonflächen mit oder ohne Abdichtung, keine direkte Schotterverlegung
- Alte Fliesen, alte Beschichtungen

Dämmungen

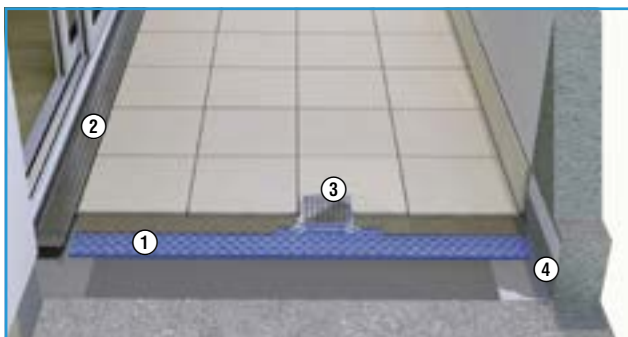

Die direkte Verlegung von Watec® Drain KP+ auf Wärmedämmungen ist nicht zulässig. Hier sind zusätzliche Lastverteilschichten (Zementestriche) erforderlich.



Watec® Drain AR Abdeckrost zur Entwässerung über Bodenabläufen

- | |
|---|
| 1 Watec® Drain KP+ |
| 2 AquaDrain VARIO-QE |
| 3 Watec® Drain AR Abdeckrost 150 x 150 mm |
| 4 AquaDrain® UB Universalband |

Komponenten des Watec® Drain KP+ Komplettsystems:

	Art. Nr.	Ausführung	Verkaufs- einheit	logistische Einheit	empf. VK-Preis zzgl. MwSt.
Watec® Drain KP+ Dünnschichtdrainage Klapp-Platte 	<ul style="list-style-type: none"> Material: PP Mit aufkaschierem, intelligenten Spezialvlies und zusätzlicher Gittergewebe-Armierung Flächig belastbar bis 3.000 kg/m² Geklappt auf Transport-Format 0,70 x 1,00 m (optimiert für EPAL) 				
	100 80 212 KP	Platte 9 mm, 1,02 m x 1,96 m,	Karton/16 m ²	Doppelpalette zu 128 m ²	

Watec® Drain KP+ Zubehör

Watec® ST Stoßarmierung 	<ul style="list-style-type: none"> Selbstklebend Deckt Ansätze zu benachbarten Drainmatten/-rollen von Watec® 3E und Watec® Drain KP+ ab Einsetzbar für alle Watec® Drainagen 				
	108 80 205 ST	Rollen, Breite 100 mm	Rolle/25 m	-	
AquaDrain® UB Universalband 	<ul style="list-style-type: none"> 3-in-1 Band einsetzbar als Stoßabdeckung, Bewegungsfugenband und als Fugenabdeckstreifen Deckt die offenen Fugen zwischen Profilaufkantung und Watec® Drainagen ab Mittige Perforierung zum Abtrennen 				
	108 80 207 UB	Rollen, Breite 60 mm (2 x 30mm)	Rolle/10 m	-	
	108 80 208 UB	Rollen, Breite 60 mm (2 x 30mm)	Rolle/25 m	-	
AquaDrain® Drainmattenschere 	<ul style="list-style-type: none"> Robustes und praktisches Werkzeug zum einfachen und exakten Zuschneiden aller AquaDrain®, IndorTec® und Watec® Drainrollen/-platten 				
	108 80 801 DS	Edelstahl mit gummierten Griffen	1 Stück	-	
AquaDrain® RD Randdämmstreifen mit SK Fuß 	<ul style="list-style-type: none"> Mit selbstklebendem Fuß Verhindert kraftschlüssiges Einspannen des Belages Einbau zwischen aufgehenden Bauteilen und auf allen Gutjahr Drainsystemen oder ProFin® DP Drainabschlussprofilen Einfaches Zuschneiden auf benötigte Höhe durch Schnittlinien 				
	108 80 303 RD	Rollen, 80 x 40 x 8 mm (H x B x T)	Rolle/20 m	-	
Watec® Drain AR-QE Abdeckrost - Quadratdesign 	<ul style="list-style-type: none"> Dünnbettrahmen, Material: Edelstahl, Werkstoff Nr. 1.4301 Quadratdesign-Rostauflage mit Lochweite 8 x 8 mm, Edelstahl geschliffen, mit Schutzfolie Zur Oberflächenentwässerung in darunterliegenden Bodenablauf Wird im Dünnbett auf Watec® Drainagen eingeklebt  1-10 Stück  ab 11 Stück				
	300 60 322 AR	150 x 150 mm (L x B) 8 mm Höhe	1 Stück	-	
	300 60 323 AR	150 x 150 mm (L x B) 10 mm Höhe	1 Stück	-	

Watec® Drain KP+ Systemkomponenten

Drainroste	Seite	Profile/Rinnen&Rohre	Seite	Abdichtung	Seite	Kleber/Mörtel	Seite
 <p>Passende Drainroste für dünn-schichtige Aufbauten AquaDrain® Drainrost-Konfigurator</p> <p style="text-align: right;">46</p>		 <p>Passende Drainprofile, Drain-/Traufprofile, Drain-Kiesleisten und Balkon-Blenden im ProFin® Profil-Konfigurator 70 ProRin® Balkonrinnen und Fallrohre 90</p>		 <p>DiProtac® SDB Schnelldichtbahn 98 DiProtac® DRAIN-BA Bodenablauf 102</p>		 <p>MorTec® SOFT Fuge aus der Tube 108</p>	

Verlegesystem mit AquaDrain® T+ für die punktweise Fixierung selbsttragender Platten.

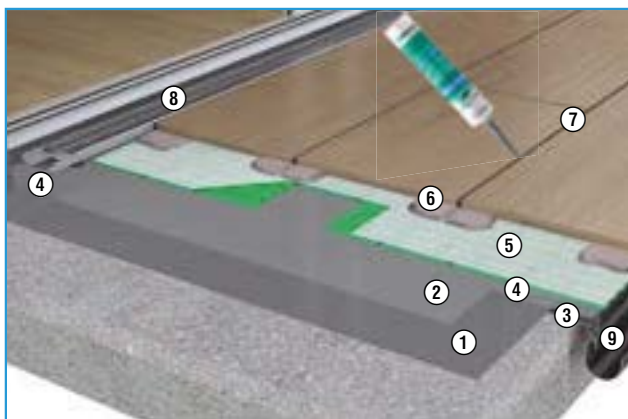

- | | |
|-------------------------------------|--|
| 1 DiProtec® SDB Schnelldichtbahn | 6 TerraMaxx® PF-FM Fixiermasse |
| 2 AquaDrain® TR, armierte Trennlage | 7 MorTec® SOFT die Fuge aus der Tube, alternativ: offenfugig |
| 3 ProFin® DP 30 Profil | 8 AquaDrain® TM Drainrost |
| 4 DiProtec® AB-K Abdichtungsbänder | 9 ProRin® BR Balkonrinnensystem |
| 5 AquaDrain® T+ Flächendrainage | |

Belagsgröße:

- ≥ 30 cm Kantenlänge, mind. 20 mm dick

Ca. Verbrauch TerraMaxx® PF-FM Fixiermasse/m², inkl. Randsituation:

- ca. 3 – 3,5 kg/m², bei 5 mm Fixierpunktdicke mit Achsabstand 40 cm

Zu beachten sind hier auch die Belagsherstellangaben.

Bei dem TerraMaxx® PF Verlege-Verfahren werden bruchfeste Platten punktweise mit der TerraMaxx® PF-FM Spezial-Fixiermasse auf der AquaDrain® T+ Flächendrainage fixiert. Wasserspeichernde Mörtelschichten entfallen. Sickerwasser wird schnell über die Drainkanäle von AquaDrain® T+ abgeführt.

Vorteile

- **Fixierung des Belages, dadurch kein Wandern und kein Wackeln der Beläge.**
- **Komplettaufbau ab 31 mm inkl. Belag (20 mm dick).** Spart bis zu 70 % Aufbauhöhe, ideal für Sanierungen.
- **Bis zu + 30 dB Trittschallverbesserung.** (Untersuchung durch Labor für Bauakustik der Hochschule RheinMain).
- **Bis zu 80 % Gewichtsersparnis für schnelle, einfache Verarbeitung.**
- **Einsatz in Verbindung mit AquaDrain® T+ gewährleistet schnelle, dauerhafte Entwässerung der Belagskonstruktion.**
- **Als geschlossenfugiger Belag mit MorTec® SOFT Spezialfuge ausführbar.**
- **Anordnung von Feldbegrenzungsfugen zur Unterteilung von Belagsflächen sind in Kombination mit MorTec® SOFT nicht erforderlich.**

Einsatzbereich

Begehbare Außenflächen in privaten und öffentlichen Bereichen, wie z. B. (Dach-)Terrassen und Balkone.

Untergründe

- Gebundene Untergründe, Estriche, Betonflächen mit oder ohne Abdichtung
- Alte Fliesen, alte Beschichtungen
- Keine direkte Verlegung auf Schotteruntergründen

Dämmungen

- Druckbelastbarkeit ≥ 120 kPa

Untergrundgefälle

$\geq 1,0$ % bis 2,5 %

Komponenten des TerraMaxx® PF Komplettsystems:

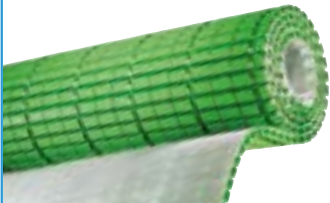
	Art. Nr.	Ausführung	Verkaufs- einheit	logistische Einheit	empf. VK-Preis zzgl. MwSt.
TerraMaxx® PF-FM Spezial-Fixiermasse 	401 14 014 TM	Sack/25 kg	1 Sack	Palette/40 Sack	
AquaDrain® T+ Flächendrainage 	100 70 108 TT	Rollen, 8 mm, 1 x 10 m	Rolle/10 m²	Doppel-Palette/ 120m²	
	100 70 116 TT	Rollen, 16 mm, 1 x 10 m	Rolle/10 m²	Doppel-Palette/ 80 m²	
	<ul style="list-style-type: none"> Material: PP Aufkaschirtes Spezialvlies mit geringem Durchflusswiderstand stellt losen Belag ganzflächig auf und sorgt für eine schnelle Entwässerung Flächig belastbar bis 2.000 kg/m² 				

TerraMaxx® PF Zubehör

MorTec® SOFT Fuge aus der Tube als Lösung mit geschlossenen Fugen 	<ul style="list-style-type: none"> Alternativer Fugenfüllstoff zur Ausbildung elastischer, spannungsreduzierter Fugen für geklebte oder punktwweise fixierte Außenbeläge Für Beläge aus Keramik, Naturstein, Betonwerkstein ohne Formatbegrenzung Fugenkammern müssen frei gekratzt werden Einsetzbar nur in Verbindung mit Drainagensystemen: AquaDrain® EK, bei TerraMaxx® PF/DS/RS, Watec® Drain KP+ 1 Kartusche ergibt 12,5 m Fuge bei einem Fugenquerschnitt von 5 x 5 = 25 mm² 				
	400 30 104 SO	sandbeige-matt, 310 ml Kartusche	1 Stück / Kartoninhalt 20 Stück	-	
	400 30 105 SO	steingrau-matt, 310 ml Kartusche			
	400 30 106 SO	zementgrau-matt, 310 ml Kartusche			
	400 30 107 SO	anthrazit -matt, 310 ml Kartusche			
	400 30 111 SO	Glättmittel, 250 ml	1 Stück	-	

AquaDrain® UB Universalband 	<ul style="list-style-type: none"> 3-in-1 Band einsetzbar als Stoßabdeckung, Bewegungsfugenband und als Fugenabdeckstreifen Deckt Ansätze zu benachbarten Drainmatten ab Mittige Perforierung zum Abtrennen 				
	108 80 207 UB	Rollen, Breite 60 mm (2 x 30 mm)	Rolle/10 m	-	
	108 80 208 UB	Rollen, Breite 60 mm (2 x 30 mm)	Rolle/25 m	-	

AquaDrain® RD Randdämmstreifen mit SK Fuß 	<ul style="list-style-type: none"> Mit selbstklebendem Fuß Verhindert kraftschlüssiges Einspannen des Belages Einbau zwischen aufgehenden Bauteilen und Belägen auf allen Gutjahr Drainsystemen und ProFin® Drainabschlussprofilen Einfaches Zuschneiden auf benötigte Höhe durch Schnittlinien 				
	108 80 303 RD	Rollen, 80 x 40 x 8 mm (H x B x T)	Rolle/20 m	-	

TerraMaxx® PF Systemkomponenten

Drainroste	Seite	Profile/Rinnen&Rohre	Seite	Abdichtung	Seite
 <p>Passende Drainroste und -rinnen für barrierefreie Übergänge und Standard-Übergänge im AquaDrain® Drainrost-Konfigurator</p>	46	 <p>Passende Drainprofile, Drain-/Traufprofile, Drain-Kiesleisten und Balkon-Blenden im ProFin® Profil-Konfigurator</p>	70 88	 <p>DiProtect® SDB Schnelldichtbahn DiProtect® KSK Kaltselbstklebebahn DiProtect® DRAIN-BA Bodenablauf</p>	98 99 102

Erstes kapillarpassives Drain-Stelzlager-System

für die feste, aufgestelzte Verlegung selbsttragender Platten im drainfähigen Bettungsmörtel

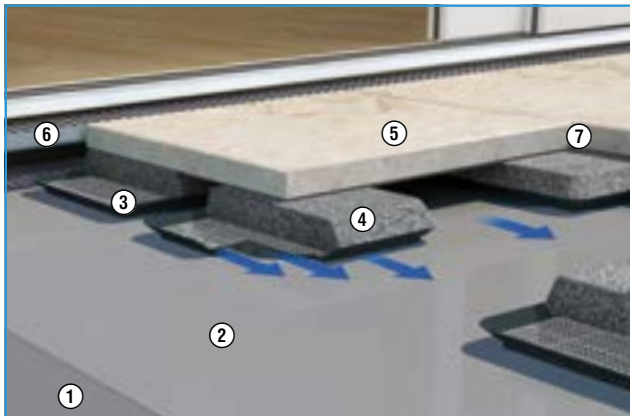

- 1 DiProtec® SDB Schnelldichtbahn
- 2 PE-Folie als Trennlage, z.B. AquaDrain® TR
- 3 TerraMaxx® DS Drain-Stelzlager
- 4 MorTec® DRAIN-ZE, zementärer Drainmörtel
- 5 Naturstein/Betonwerkstein, Keramikelement
- 6 AquaDrain® FLEX-QE Drainrost
- 7 Offenfugig, alternativ geschlossene Fugen: mit MorTec® SOFT



Spezielle Höhenausgleichsringe dienen als Schalung für den Mörtel. Die 27 oder 50 mm hohen Ausgleichsringe können problemlos mehrfach übereinander gesetzt werden. Damit ist der Höhenausgleich von bis zu 150 mm möglich. So lässt sich das Belagsgefälle einfach einstellen (siehe www.gutjahr.com/techniktipp).

TerraMaxx® DS ist das erste kapillarpassive Drain-Stelzlager-System. Selbstliegende Platten werden punktweise mit MorTec® DRAIN-ZE zementärem Drainmörtel auf TerraMaxx® DS verlegt. Durch die 100%ige Aufstellung des Drainmörtels auf TerraMaxx® DS wird kapillar-aufsteigendes Wasser vermieden. Höhenausgleichsringe ermöglichen eine einfache Verlegung – auch auf unebenen Abdichtungen.

Vorteile

- **Erstes kapillARBrechendes, drainierendes Stelzlager-System:** Im Gegensatz zu herkömmlichen Stelzlager-/Mörtelbatzen werden Ausblühungen und Feuchtflecken im Auflagebereich von Beton-/Naturwerkstein vermindert.
- **Sicherer Einsatz auch bei Stauwasser auf der Abdichtung.**
- **Sichere Verarbeitung des Gesamtsystems:** Einfaches Ausrichten, z.B. auf unebenen Abdichtungen, durch Höhenausgleichsring.
- **Keine wackelnden Beläge:** Durch Verlegung der Beläge mit MorTec® DRAIN-ZE zementärem Drainmörtel auf TerraMaxx® DS.
- **Bis zu + 32 dB Trittschallverbesserung.** (Untersuchung durch Labor für Bauakustik der Hochschule RheinMain).

Einsatzbereich

Begehbare Außenflächen in privaten und öffentlichen Bereichen, wie z. B. (Dach-)Terrassen und Balkone.

Untergründe

- Gebundene Untergründe, Estrich, Betonflächen mit oder ohne Abdichtung
- Ungebundene, erdberührte, verzögert sickerfähige Untergründe (z. B. schotterplanierte, abgerüttelte und verdichtete Flächen)

Dämmungen

- Druckbelastbarkeit ≥ 150 kPa

Untergrundgefälle



$\geq 1,0$ % bis 2,5 %

Ca. Verbrauch (in der Fläche) pro m², nach Belagsformat



		Länge			
		60 cm	80 cm	90 cm	120 cm
Breite	30 cm	5,6 Stk.	8,4 Stk.	7,5 Stk.	5,6 Stk.
	40 cm	4,2 Stk.	6,3 Stk.	5,6 Stk.	4,2 Stk.
	60 cm	2,8 Stk.	4,2 Stk.	3,8 Stk.	2,8 Stk.
	80 cm	4,2 Stk.	6,3 Stk.	5,8 Stk.	4,2 Stk.
	90 cm	3,8 Stk.	5,8 Stk.	5,0 Stk.	3,8 Stk.

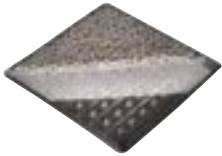

Zu beachten sind hier auch die Belagsherstellereangaben.

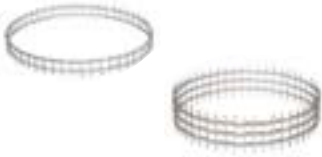

Komponenten des TerraMaxx® DS Drain-Stelzlagers:



	Art. Nr.	Ausführung	Verkaufs- einheit	logistische Einheit	empf. VK-Preis zzgl. MwSt.
TerraMaxx® DS Drain-Stelzlager 	<ul style="list-style-type: none"> Material: Kunststoff, mit einer hochreißfesten Gittergewebeeinlage Kapillarpassive Aufstelzung für die Mörtelverlegung Mit MorTec® DRAIN-ZE zementärem Drainmörtel einsetzbar 			 1-3 Kartón  ab 4 Kartón	
	100 10 100 TM	Kunststoff, 220 x 220 x 19 mm (L x B x H)	Kartoninhalt 50 Stück	-	

TerraMaxx® DS Zubehör

TerraMaxx® DS-HA 27/50 Höhengleichring 	<ul style="list-style-type: none"> Material: PE 27 bzw. 50 mm hoher Ausgleichsring als Schalung für MorTec® DRAIN-ZE zementärem Drainmörtel auf TerraMaxx® DS Kann mehrfach übereinander gesetzt werden Lochung beschleunigt die Austrocknung Bis 150 mm Höhe möglich 				
	100 10 110 TM	Kunststoff, Höhe 27 mm, Durchmesser Innen: 193 mm, Aussen: 198 mm	Kartoninhalt 50 Stück	-	
	100 10 111 TM	Kunststoff, Höhe 50 mm, Durchmesser Innen: 193 mm, Aussen: 198 mm	Kartoninhalt 20 Stück	-	

MorTec® SOFT Fuge aus der Tube als Lösung mit geschlossenen Fugen 	<ul style="list-style-type: none"> Alternativer Fugenfüllstoff zur Ausbildung elastischer, spannungsreduzierter Fugen für geklebte oder punktweise fixierte Außenbeläge Für Beläge aus Keramik, Naturstein, Betonwerkstein ohne Formatbegrenzung Fugenkammern müssen frei gekratzt werden Einsetzbar nur in Verbindung mit Drainagensystemen: AquaDrain® EK, bei TerraMaxx® PF/DS/RS, Watec® Drain KP+ 1 Kartusche ergibt 12,5 m Fuge bei einem Fugenquerschnitt von 5 x 5 = 25 mm² 				
	400 30 104 SO	sandbeige-matt, 310 ml Kartusche	1 Stück / Kartoninhalt 20 Stück	-	
	400 30 105 SO	steingrau-matt, 310 ml Kartusche			
	400 30 106 SO	zementgrau-matt, 310 ml Kartusche			
	400 30 107 SO	anthrazit -matt, 310 ml Kartusche			
	400 30 111 SO	Glättmittel, 250 ml			

AquaDrain® RD Randdämmstreifen mit SK Fuß 	<ul style="list-style-type: none"> Mit selbstklebendem Fuß Verhindert kraftschlüssiges Einspannen des Belages Einbau zwischen aufgehenden Bauteilen und Belägen auf allen Gutjahr Drainsystemen und ProFin® Drainabschlussprofilen Einfaches Zuschneiden auf benötigte Höhe durch Schnittlinien 				
	108 80 303 RD	Rollen, 80 x 40 x 8 mm (H x B x T)	Rolle/20 m	-	

TerraMaxx® TSL Pad 	<ul style="list-style-type: none"> Gummischrotpad, normgerechte Schutzlage für Abdichtungen Unterseitig aufkaschierte Aluminiumfolie (Weichmacherbarriere zur Abdichtung) Verbessert den Trittschallschutz - Drain-Stelzlager können nicht verrutschen 				
	100 20 103 TS	Pad mit Beschichtung 192 x 192 /6 mm	Beutel/10 Stück	-	

TerraMaxx® DS Systemkomponenten

Drainroste S. 46 	Profile/Rinnen&Rohre S. 70/90 	Abdichtung s. S. 98 	Kleber/Mörtel S. 104 
---	---	--	--

TerraMaxx® TSL

mit Nivellierkopf

TerraMaxx® TSL-R/T

ohne Nivellierkopf

Einfach höhenverstellbares Trocken-Stelzlager

zur wandnahen Montage ohne Kürzen des Fußes

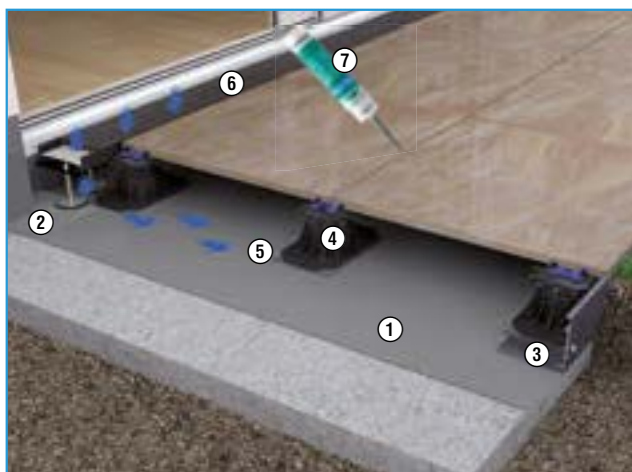

- 1 DiProtec® SDB Schnelldichtbahn
- 2 DiProtec® AB-K Abdichtungsband
- 3 ProFin® KL-H Drainkiesleiste
- 4 TerraMaxx® TSL Trocken-Stelzlager
- 5 TerraMaxx® TSL Pad, mit unterseitiger Beschichtung als integrierte Trennlage
- 6 AquaDrain® FLEX Drainrost
- 7 MorTec® SOFT Fugenfüllstoff; alternativ: offenfugig

Ca. Verbrauch (in der Fläche) pro m², nach Belagsformat

		Länge			
		60 cm	80 cm	90 cm	120 cm
Breite	30 cm	5,6 Stk.	8,4 Stk.	7,5 Stk.	5,6 Stk.
	40 cm	4,2 Stk.	6,3 Stk.	5,6 Stk.	4,2 Stk.
	60 cm	2,8 Stk.	4,2 Stk.	3,8 Stk.	2,8 Stk.
	80 cm	4,2 Stk.	6,3 Stk.	5,8 Stk.	4,2 Stk.
	90 cm	3,8 Stk.	5,8 Stk.	5,0 Stk.	3,8 Stk.

Zu beachten sind hier auch die Belagsherstellangaben.

Die komplett vormontierten Stelzlager ermöglichen eine schnelle und einfache Verlegung von Platten auf Balkonen und Terrassen. Dank einer easy2wall Fußgeometrie ist auch eine direkte Wandverlegung ohne Zuschneiden möglich. Leitungen und Bodenabläufe lassen sich im Hohlraum zwischen Belag und Untergrund verstecken und bleiben zugänglich. Im Bedarfsfall können einzelne Platten angehoben und ausgetauscht werden.

Vorteile

- **Komplett vormontiert.**
- **Einfach und ohne Werkzeug höhenverstellbar:**
 - je nach Variante von 14 mm bis zu 208 mm
 - Aufsteckbarer Höhenadapter: für Höhen von 208 mm bis 500 mm
- **Werkzeugfrei nivellierbar bis 9%:** gleicht Überlappungsstöße und Unebenheiten im Untergrund aus (nur TerraMaxx® TSL).
- **Integriertes Fugenkreuz:** für 2 mm schmale Fugen. Mit Fugenkreuzaufsatz erweiterbar auf 5 mm Fugenbreite.
- **Tritt- und Rutschfestigkeit:** durch integrierten Klapperstopp.
- **Trittschallverbesserung bis zu 30 dB:** gemäß Prüfung bei der MPA Wiesbaden.

Einsatzbereich

Begehbare Außenflächen in privaten und öffentlichen Bereichen, wie z. B. auf (Dach-)Terrassen und Balkonen.

Untergründe

- Gebundene Untergründe, Estrich, Betonflächen mit oder ohne Abdichtung
- Ungebundene, erdberührte, verzögert sickerfähige Untergründe (z.B. schotterplanierte, abgerüttelte und verdichtete Flächen)

Lieferform

Werkseitig komplett vormontiert

Varianten, Aufstellungshöhen:

- TSL-R-2XS 14 - 24 mm, ohne Nivellierkopf
- TSL-T-XS 25 - 40 mm, ohne Nivellierkopf
- TSL-S: 38 - 45 mm
- TSL-M: 46 - 60 mm
- TSL-L: 61 - 75 mm
- TSL-XL: 76 - 120 mm
- TSL-2XL: 120 - 208 mm

Dämmungen

- Druckbelastbarkeit ≥ 150 kPa

Untergrundgefälle

$\geq 1,0$ % bis 2,5 %

Komponenten des TerraMaxx® TSL Trocken-Stelzlagers:

	Art. Nr.	Ausführung	Verkaufs- einheit	logistische Einheit	empf. VK-Preis zzgl. MwSt.
TerraMaxx® TSL-R Trocken-Stelzlager  easy2wall Fußgeometrie	<ul style="list-style-type: none"> Material: PP Mit Fugenstegen (2 mm), im Raster höhenverstellbar von 14 - 24 mm, ohne Nivellierkopf Werkseitig vormontiert Integrierter Klapperstopp Druckbelastbar bis ca. 600 kg/Stück 			 1-3 Kartons  ab 4 Kartons	NEU
	100 01 424 TS	Variante 2XS 14 - 24 mm	1 Stück/Karton- inhalt 10 Stück	-	
TerraMaxx® TSL-T Trocken-Stelzlager  easy2wall Fußgeometrie	<ul style="list-style-type: none"> Material: PP Mit Fugenstegen (2 mm), Teleskop-Gewindestück und Fußelement, ohne Nivellierkopf Werkseitig vormontiert Integrierter Klapperstopp Druckbelastbar bis ca. 600 kg/Stück 			 1-3 Kartons  ab 4 Kartons	
	100 32 636 TS	Variante XS 25 - 40 mm	1 Stück/Karton- inhalt 84 Stück	-	
TerraMaxx® TSL Trocken-Stelzlager  easy2wall Fußgeometrie	<ul style="list-style-type: none"> Material: PP Besteht aus Nivellierkopf mit Fugenstegen (2 mm), Gewindestück und Fußelement Werkseitig vormontiert Integrierter Klapperstopp Druckbelastbar bis ca. 600 kg/Stück 			 1-3 Kartons  ab 4 Kartons	
	100 23 643 TS	Variante S 38 - 45 mm	1 Stück/Karton- inhalt 72 Stück	-	
	100 24 360 TS	Variante M 46 - 60 mm	1 Stück/Karton- inhalt 54 Stück	-	
	100 25 875 TS	Variante L 61 - 75 mm	1 Stück/Karton- inhalt 42 Stück	-	
	100 27 512 TS	Variante XL 76 - 120 mm	1 Stück/Karton- inhalt 30 Stück	-	
100 21 220 TS	Variante 2XL 120 - 208 mm	1 Stück/Karton- inhalt 18 Stück	-		
TerraMaxx® TSL Aufstockelement 	<ul style="list-style-type: none"> Material: PP Zur Aufstockung der Höhe von TerraMaxx® TSL Stelzlager Bis 500 mm Höhe möglich / Einsatz Aufstockelement nur für Version 2XL 				
100 20 113 TS	Aufstockelement, 85 mm	1Stück/ Karton 80 Stück	-		
TerraMaxx® TSL Fugenkreuzaufsatz 	<ul style="list-style-type: none"> Material: PP Wird auf die Fugenstege aufgesetzt, um breitere Fugen von 5 mm zu ermöglichen 				
100 20 102 TS	Fugenkreuzaufsatz 5 mm	Beutel/ 100 Stück	-		
TerraMaxx® TSL Pad 	<ul style="list-style-type: none"> Gummischrotpad, normgerechte Schutzlage für Abdichtungen Unterseitig aufkaschierte Aluminiumfolie (Weichmacherbarriere zur Abdichtung) Schützt die Abdichtung und verbessert den Trittschallschutz 				
100 20 114 TS	Pad mit Beschichtung 232 x 142 / 6 mm	Beutel/10 Stück	-		
TerraMaxx® TSL Wandabstandshalter 	<ul style="list-style-type: none"> Material: Edelstahl 1.4301 Gummipuffer schützt aufgehende Bauteile vor mechanischen Beschädigungen Der Abstandshalter wird über die Fugenstege des Nivellierkopfes aufgelegt. Darauf erfolgt die Belagsverlegung 				
100 20 104 TS	Abstandshalter 160 x 40 / 10 mm	1 Stück	-		
TerraMaxx® TSL Randträger 	<ul style="list-style-type: none"> Material: Stahl sendz. verzinkt mit nachträglicher Pulverbeschichtung in schwarz Der Randträger wird über die Fugenstege des Nivellierkopfes aufgelegt. Darauf erfolgt die Belagsverlegung Gummipuffer - schützt aufgehende Bauteile vor mechanischen Beschädigungen Nach Bedarf kann DiProtec® FIX-MSP (siehe Seite 38) dazu bestellt werden 			 1 - 10 Stück  ab 11 Stück	
100 20 105 TS	Randträger 110 mm (B) x 800 mm (L)	1 Stück	-		
TerraMaxx® PL Dämpfungslage 	<ul style="list-style-type: none"> Material: Gummiwerkstoff, rutschhemmend Als Distanzlage zum Höhenausgleich bis 12 mm Als Schutzlage in Kombination mit AquaDrain® SR Schlitzrinnen 				
100 20 112 PL	Dämpfungslage, Dicke 2 mm	1 Stück/Karton- inhalt 80 Stück	-		

TerraMaxx® RS

Aluminium Rahmensystem mit intelligenter Schraub-Verbindungstechnik für die Trockenverlegung von Plattenbelägen.

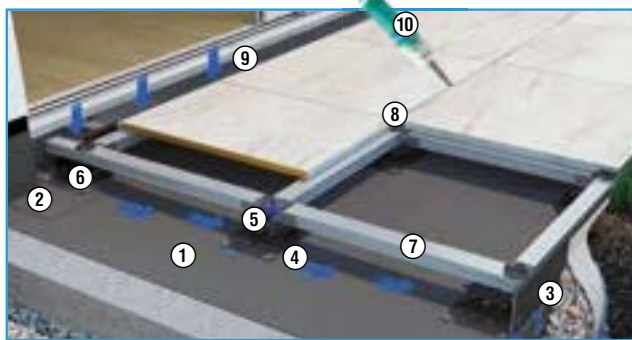
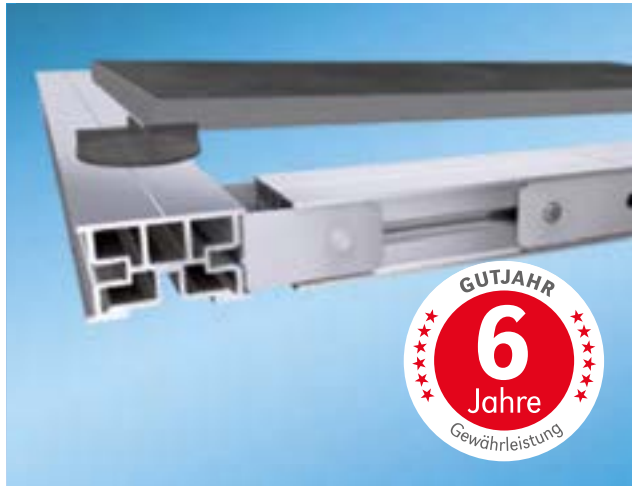

- | | |
|--|---|
| 1 DiProtec® KSK Kaltselbstklebebahn | 7 TerraMaxx® RS Aluminium-Rahmensystem |
| 2 DiProtec® KSK-AB Abdichtungsband | 8 TerraMaxx® RS Fugenkreuz |
| 3 ProFin® KL -H Höhenverstellbare Drain-Kiesleiste | 9 AquaDrain® VARIO Kastenrinne |
| 4 TerraMaxx® TSL-Pad | 10 MorTec® SOFT, Fuge aus der Tube als Lösung mit geschlossenen Fugen |
| 5 TerraMaxx® TSL Trocken-Stelzlager | |
| 6 TerraMaxx® PL Plattenlager mit Dämpfungslage | |

Systemzeichnung unten rechts

Die Rahmenkonstruktion wird aus TerraMaxx® RS Tragprofilen gebildet, die gemäß der Systemzeichnung angeordnet sind. I.d.R. verlaufen die Träger (AT) in Verlegerichtung und die Aussteifungen (AS) rechtwinklig dazu.

Für Plattenbeläge	fester Untergrund bspw. Beton/Estrich	Dämm- untergrund
Regel-Achsabstand Tragprofil AT	600 mm*	600 mm*/**
Max. Achsabstand Aussteifung AS	2580 mm	2580 mm
Max. Achsabstand Auflager AA (z. B. TerraMaxx® TSL)	645 mm	645 mm**

* Achsabstand richtet sich nach Belagsformat und Vorgaben des Belagsherstellers

** Achsabstand = punktueller Lasteneintrag in Untergrund: Verringerung kann bei minderdruckfesten Dämmungen, bzw. federnden Dämmungen erforderlich sein

TerraMaxx® RS ist eine stabile Aluminium-Unterkonstruktion für die Verlegung von Balkon- und Terrassenbelägen. Dank intelligenter Schraub-Verbindungstechnik muss nicht vorgebohrt werden. Das System ist auf gebundenen und ungebundenen Untergründen bei nahezu jeder Witterung einsetzbar. Aufgrund des geringen Gewichtes und der geringen Aufbauhöhe eignet es sich besonders auch für die Sanierung.

Vorteile

- **Stabil und leichtgewichtig** auf allen Untergründen einsetzbar
- **Einfache Montage** durch clevere Schraub-Verbindungstechnik
- **Allwettersystem:** witterungsunabhängig einsetzbar, da mörtelfreier Aufbau
- **Einfache Gefälleinstellung** mit höhenverstellbaren Stelzlager (z.B. TerraMaxx® TSL)
- **Planebener Verlegeuntergrund:** dadurch ideal für XXL-Formate
- **Bis zu + 32 dB Trittschallverbesserung.** (Untersuchung durch Labor für Bauakustik der Hochschule RheinMain).
- Offenfugig oder mit geschlossenen Fugen (MorTec® SOFT)
- **Alles aus einer Hand:** Komplettsystem mit Abdichtung, Stelzlager, Randabschluss, Türanschluss.

Einsatzbereich

Begehbare Außenflächen in privaten und öffentlichen Bereichen, wie z. B. (Dach-)Terrassen und Balkone.

Untergründe

- Gebundene Untergründe, Betonflächen mit oder ohne Abdichtung
- Ungebundene, erdberührte, verzögert sickerfähige Untergründe (z. B. schotterplanierte, abgerüttelte und verdichtete Flächen)
- Stahl-/Holzträgerkonstruktionen mit durchbruchssicheren Abdeckungen

Dämmungen

- Druckbelastbarkeit ≥ 120 kPa

Untergrundgefälle



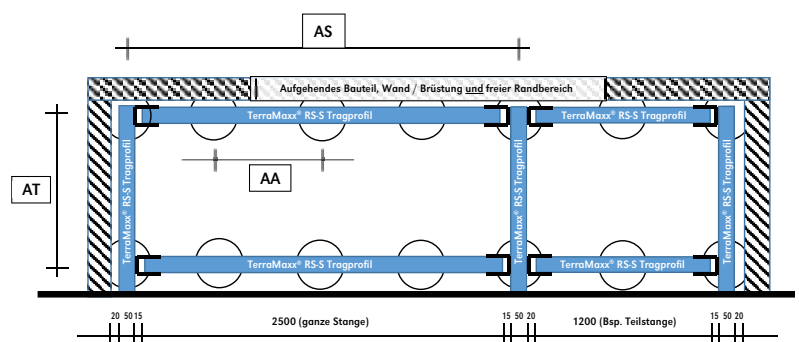

$\geq 1,0$ % bis $2,5$ %



Komponenten des TerraMaxx® RS Aluminium-Rahmensystems:

	Art. Nr.	Ausführung	Verkaufs- einheit	logistische Einheit	empf. VK-Preis zzgl. MwSt.
TerraMaxx® RS Rahmensystem 	<ul style="list-style-type: none"> Material: Tragprofil (Aluminium) und Verbinder aus Edelstahl Zur Erstellung einer Belags-Unterkonstruktion in variabler Systembauweise, in Verbindung mit Ⓒ Längsverbinder, Ⓓ T-Stoß-Verbinder und Ⓔ Gelenkverbinder Hinweis: bei Bestellung TerraMaxx® RS Edelstahlschrauben für Befestigung der Verbinder nicht vergessen. 			 1-3 Stangen  ab 4 Stangen	
	111 20 100 RS	Tragprofil, 50 x 30 mm (B x H)	1 Stange/2,50 m/ Gebinde/8 Stangen	-	
 Ⓐ  Ⓑ  Ⓒ	111 20 170 RS	Längsverbinder-Set , 2-teilig, schafft stabile Verbindungen, pro Set sind 4 TerraMaxx® RS Edelstahlschrauben erforderlich	1 Set / Kartoninhalt 25 Sets	-	
	111 20 171 RS	T-Stoß-Verbinder , zur blitzschnellen Verbindung, ohne Bohren, pro Verbinder sind 3 TerraMaxx® RS Edelstahlschrauben erforderlich	1 Stück / Kartoninhalt 100 Stück	-	
	111 20 173 RS	Gelenkverbinder , optimal bei nicht rechtwinkligen Terrassen, stufenlos einstellbar von 0 bis 180°, 40x30x30 mm (LxBxH), pro Verbinder sind 4 TerraMaxx® RS Edelstahlschrauben erforderlich	1 Stück	-	
TerraMaxx® RS Edelstahlschraube mit Flansch 	111 20 174 RS	<ul style="list-style-type: none"> Material: Edelstahl, Werkstoff Nr.: 1.4301 Zum Verschrauben der TerraMaxx® RS T-Stoßverbinder (3 Schrauben pro Verbinder) und der TerraMaxx® RS-Gelenkverbinder (4 Schrauben pro Verbinder) und der TerraMaxx® RS Längsverbinder (4 Schrauben pro Verbinder-Set) mit dem TerraMaxx® RS Tragprofil 	Beutel/100 Stück	-	
TerraMaxx® RS Steckschlüsseleinsatz mit Feder 	111 20 188 RS	<ul style="list-style-type: none"> Zur sicheren Aufnahme nicht-magnetischer Edelstahlschrauben 	1 Stück	-	
TerraMaxx® RS Schubsicherung 	111 20 175 RS	<ul style="list-style-type: none"> Zur (wieder-aufnahmefähigen) Arretierung der Platten im Randbereich wird plattenmittig auf das TerraMaxx® RS Tragprofil aufgelegt und mit ca. 5 ml DiProtec® FIX-MSP zur Platte verklebt Bedarf: 1 Stck. pro Platte am Rand, zuzüglich 1 Stck. pro Ecke 	1 Stück	-	
TerraMaxx® RS XS TerraMaxx® RS TS Fugenkreuz 	108 80 119 RS	TYP XS 50 mm Ø	Beutel/ 100 Stück	Karton/ 1.000 Stück	
	108 80 120 RS	TYP TS 50 mm Ø			

TerraMaxx® RS Systemkomponenten

Stelzlager S. 34 	Drainroste S. 46 	Profile S. 74/75 	Abdichtung ab S. 98 	Kleber/Mörtel S. 108 
---	--	--	--	--

	Art. Nr.	Ausführung	Verkaufseinheit	logistische Einheit	empf. VK-Preis zzgl. MwSt.
TerraMaxx® RS Fußaufnahme Brandschutz 	<ul style="list-style-type: none"> ■ Fußaufnahme aus beschichtetem Stahl zum Eindrehen der AquaDrain® Drehfüße (Seite 68 Drainroste Zubehör) ■ Zur Herstellung eines nicht-brennbaren, normgerechten Fluchtweges mit dem TerraMaxx® RS Rahmensystem ■ Höhe/Verstellbereich bis Unterkante Plattenbelag: Variante 50 mm mit Standardfuß: 68 - 107 mm Variante 90 mm mit Standardfuß: 108 - 155 mm mit XL Fuß: bis 222 mm / mit 2XL Fuß: bis 337 mm, Bedarf: 1 Fuß pro 0,6 lfdm 				
	111 20 176 RS	50 mm für Standardfüße	1 Stück	-	
	111 20 177 RS	90 mm für alle Füße	1 Stück	-	

NEU

TerraMaxx® RS Randabschlusshalter 	<ul style="list-style-type: none"> ■ Material: Aluminium ■ Zur Herstellung eines vertikalen Belagsabschlusses aus Keramik oder Naturwerkstein ■ Profil, 120 mm Länge, mit Stufenbohrung zur einfachen stirnseitigen Montage an die TerraMaxx® RS Tragprofile ■ Bedarf: 2 Stück pro lfdm Randabschluß ■ Erforderliches Zubehör: - TerraMaxx® RS Zylinderschrauben zur Verbindung des Randabschlusshalters mit dem Tragprofil - DiProtec® Fix MSP als Montageklebstoff zur Fixierung des Belages am Randabschlusshalter 				
	111 20 178 RS	Randabschlusshalter 120 mm	1 Stück	-	

NEU

TerraMaxx® RS Zylinderschraube 	<ul style="list-style-type: none"> ■ Material: Edelstahl, Werkstoff Nr.: 1.4301 ■ Zylinderschraube mit Innensechskant zur Befestigung des TerraMaxx® RS Randabschlusshalters am TerraMaxx® RS Tragprofil 				
	111 20 179 RS	Zylinderschraube M6 x 25	Beutel/10 Stück	-	

NEU

Systemzubehör

DiProtec® FIX-MSP Spezial-Dichtstoff MS Polymer 	<ul style="list-style-type: none"> ■ Lösemittelfrei - silikonfrei - spannungsausgleichend ■ Auf leicht feuchten Untergründen einsetzbar ■ Stärkste Klebekraft und perfekte Anhaftung an Metall, Holz, Polystyrolkunststoffen und pulverbeschichteten Profilen sowie auf mineralischen Untergründen <p>Einsatzbereiche:</p> <ul style="list-style-type: none"> ■ Als Montageklebstoff zur Fixierung der äußeren Beläge auf der TerraMaxx® RS Schubsicherung, auf dem TerraMaxx® RS Randabschlusshalter und auf dem TerraMaxx® TSL Randträger ■ Verklebung der ProRin® Rinnenblenden mit den ProFin® Systemprofilen ■ Einkleben von keramischen Belägen in die IndorTec® FLEXDRAIN Fliesenmulde 				
	500 30 101 FX	Kartusche, 310 ml	1 Stück/Kartoninhalt 20 Stück	-	

TerraMaxx® RS für Terrassendielen

Aluminium-Rahmensysteme mit Schraub-Verbindungstechnik für die Verlegung von Terrassendielen

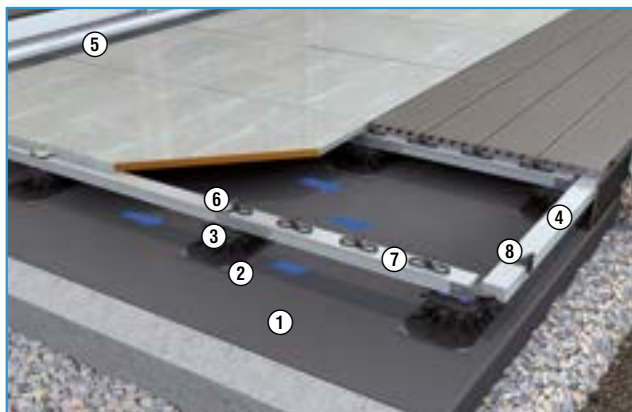

- | | |
|--|--|
| 1 Di Protec® KSK Kaltselbstklebebahn | 5 AquaDrain® VARIO Kastenrinne |
| 2 TerraMaxx® TSL-Pad | 6 TerraMaxx® RS Ausgleichsplatte |
| 3 TerraMaxx® TSL Trocken-Stelzlager | 7 TerraMaxx® RS-NK Dielenfix |
| 4 TerraMaxx® RS Aluminium-Rahmensystem | 8 TerraMaxx® RS-NKE Dielenfix Endstück |

TerraMaxx® RS ist eine stabile Aluminium-Unterkonstruktion für die Verlegung von Terrassendielen aus Holz und WPC, auch in Kombination mit Plattenbelägen. Dank der intelligenten Schraub-Verbindungstechnologie muss nicht vorgebohrt werden.

Vorteile

- **Stabile Aluminium-Unterkonstruktion:** für die einfache, perfekte Verlegung von Terrassendielen.
- **Allwettersystem:** einfache Verlegung ohne Trocknungszeiten.
- **Schnelle Montage:** durch intelligente Schraub-Verbindungstechnologie.
- **Einfache GefälleEinstellung und einfacher Ausgleich von Unebenheiten im Untergrund.**
- **Komplettsystem:** mit Abdichtung, Trockenaufstelzung, Randlösung und Drainrost.

Einsatzbereich

Begehbare Außenflächen in privaten und öffentlichen Bereichen, wie z. B. (Dach-)Terrassen und Balkone.

Untergründe

- Gebundene Untergründe, Betonflächen mit oder ohne Abdichtung
- Ungebundene, erdberührte, verzögert sickerfähige Untergründe (z. B. schotterplanierte, abgerüttelte und verdichtete Flächen)
- Stahl-/Holzträgerkonstruktionen mit durchbruchssicheren Abdeckungen

Dämmungen

- Druckbelastbarkeit ≥ 120 kPa

Untergrundgefälle

$\geq 1,0$ % bis $2,5$ %

Systemzeichnung unten rechts

Für Terrassendielen	fester Untergrund bspw. Beton/Estrich	Dämm- untergrund
Regel-Achsabstand Tragprofil AT	400 mm*	400 mm**
Max. Achsabstand Auflager AA (z. B. TerraMaxx® TSL)	625 mm	625 mm**

* Achsabstand richtet sich nach Belagsformat und Vorgaben des Dielenherstellers

** Achsabstand = punktueller Lasteintrag in Untergrund; Verringerung kann bei minderdruckfesten Dämmungen, bzw. federnden Dämmungen erforderlich sein

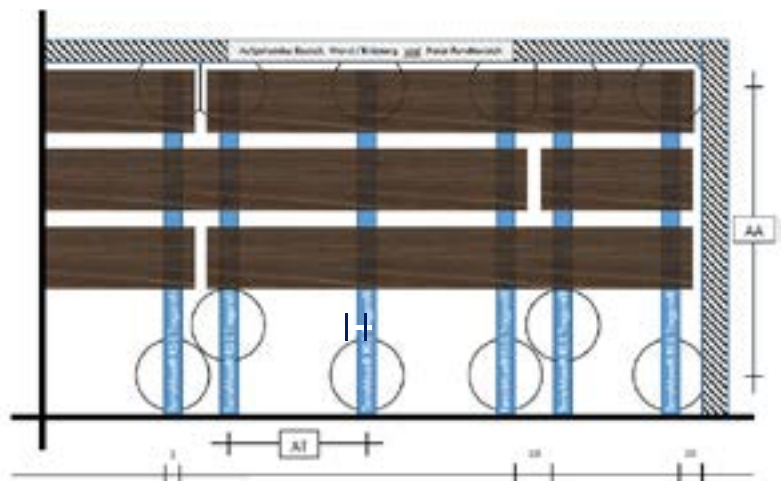

Zubehör zur Verlegung von Terrassendielen:

	Art. Nr.	Ausführung	Verkaufs- einheit	logistische Einheit	empf. VK-Preis zzgl. MwSt.
TerraMaxx® RS Rahmensystem	<ul style="list-style-type: none"> Die Komponenten des TerraMaxx® RS Rahmensystems finden Sie auf Seite 37 				
TerraMaxx® RS Kaschierband 	111 10 181 RS	schwarz, 50 mm x 50 m	Rolle/50m	-	
TerraMaxx® RS-NK Dielenfix 	111 10 176 RS	NT 6 mm, Nuttiefe ab 6 mm, Nutwandstärken 2,5 - 8,2 mm	Karton/ 120 Stück inkl. Bohrschrauben	-	
TerraMaxx® RS-NKE Dielenfix-Endstück 	111 10 175 RS	NT 4 mm, Nuttiefen ab 4 mm, Nutwandstärken von 7 - 15 mm	Karton/ 20 Stück inkl. Bohrschrauben	-	
TerraMaxx® RS -GK Dielenfix 	111 10 174 RS	Fugenbreite 4 mm	Karton/ 100 Stück	-	
	111 10 177 RS	Fugenbreite 7 mm			
TerraMaxx® RS Dielschraube mit Bohrspitze 	111 10 178 RS	5,5 x 40 mm	Karton/100 Stück mit Spezialbit	-	
TerraMaxx® RS Senkbohrer 	111 10 182 RS	4,8 mm	1 Stück	-	

Variables Verlegesystem mit Durchbruchschutz

für hoch belastete aufgestellte Beläge mit regelmäßigem Publikumsverkehr.



- 1 TerraMaxx[®] PROTECT Stellfuß
(hier mit 3 TerraMaxx[®] PROTECT Aufstockelementen)
- 2 TerraMaxx[®] PROTECT Verlegemodul
- 3 TerraMaxx[®] PROTECT Fugenteller

TerraMaxx[®] PROTECT ist ein Verlegesystem, das speziell für höher aufgestellte Beläge mit stärkeren Belastungen (zum Beispiel Gastronomie, Eventbereich) entwickelt wurde. Es besteht aus einem glasfaserverstärkten Verlegemodul, höhenverstellbaren Stellfüßen mit easy2wall Fußtechnologie und frei positionierbaren Fugentellern. Als Gesamtsystem entsteht so eine Doppelbodenkonstruktion mit einem Durchbruchschutz für den darauf verlegten Belag.

Vorteile

- **Glasfaserverstärkte Verlegemodule zur Herstellung von Belägen mit Durchbruchschutz**
- **Einfache Montage durch von oben einstellbare Stellfüße mit easy2wall Technologie**
- **Allwettersystem:** witterungsunabhängig einsetzbar, da mörtelfreier Aufbau
- **Durchgehender Verlegeuntergrund:** dadurch Belagsformate frei wählbar
- **Offenfugig oder mit geschlossenen Fugen (MorTec[®] SOFT)**
- **Alles aus einer Hand:** Komplettsystem mit Abdichtung, Randabschluss, Türanschluss

Einsatzbereich

Begehbare, höher aufgestellte, stärker belastete Aussenflächen in privaten und öffentlichen Bereichen, wie z. B. im Gastronomie- oder Eventbereich.

Mindestaufbauhöhe

- Ab 48 mm

Geeignete Untergründe

- Gebundene Untergründe, Betonflächen mit oder ohne Abdichtung
- Ungebundene, erdberührte, verzögert sickerfähige Untergründe (z. B. schotterplanierte, abgerüttelte und verdichtete Flächen)











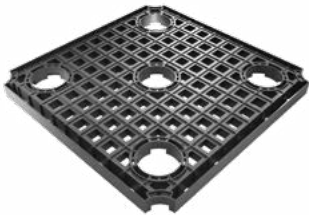





Dämmungen

- Druckbelastbarkeit ≥ 120 kPa

Untergrundgefälle

$\geq 1,0$ % bis $2,5$ %

Komponenten des TerraMaxx® PROTECT:

	Art. Nr.	Ausführung	Verkaufs- einheit	logistische Einheit	empf. VK-Preis zzgl. MwSt.
TerraMaxx® PROTECT Verlegemodul 600 x 600 mm 		<ul style="list-style-type: none"> Material: glasfaserverstärkter PE-HD Hochleistungskunststoff Integrierte Aufnahme von TerraMaxx® PROTECT Stellfüßen zur Verbindung der Verlegemodule untereinander Farbe: Grau 		 1-3 Karton  ab 4 Karton	NEU
	112 20 100 PR	600 x 600 x 38 mm (L x B x H)	1 Stück/Karton- inhalt 15 Stück	-	
TerraMaxx® PROTECT Stellfuß 		<ul style="list-style-type: none"> Material: PP Werkseitig vormontiert Höhenverstellbar von 48 - 74 mm Höhenverstellung erfolgt von oben mit dem TerraMaxx® PROTECT Montageschlüssel 		 1-3 Karton  ab 4 Karton	NEU
	112 20 102 PR	48 - 74 mm	1 Stück/Karton- inhalt 38 Stück	-	
TerraMaxx® PROTECT Aufstockelemente 		<ul style="list-style-type: none"> Zur Aufstockung der Höhen von TerraMaxx® PROTECT Stellfüßen um 25 mm bzw. um 50 mm 		 1-3 Karton  ab 4 Karton	NEU
	112 20 103 PR	Aufstockelement, 25 mm (H)	1 Stück/Karton- inhalt 38 Stück	-	
	112 20 104 PR	Aufstockelement, 50 mm (H)	1 Stück/Karton- inhalt 38 Stück	-	
TerraMaxx® PROTECT Fugenteller 130 x 3 mm 		<ul style="list-style-type: none"> Material: weicher Kunststoff Abstandhalter für die Ausbildung schmaler Fugen bei der Verlegung von Belägen auf TerraMaxx® PROTECT Verlegemodulen 			NEU
	112 20 108 PR	130 mm (Ø), 18 mm (H), 3 mm (D)	100 Stück/Beutel	-	
TerraMaxx® PROTECT Montageschlüssel 		<ul style="list-style-type: none"> Doppelsechskant-Rohrschlüssel aus Stahl, verchromt und gebürstet Zur Höheneinstellung von TerraMaxx® PROTECT Stellfüßen 			NEU
	112 20 109 PR		1 Stück	-	
TerraMaxx® PROTECT Fußaufnahme 		<ul style="list-style-type: none"> Material: Stahl, sendzimir-verzinkt, KTL beschichtet Zum Einsatz bei zugeschnittenen Verlegemodulen anstelle des TerraMaxx® PROTECT Stellfußes Zur Verwendung mit den AquaDrain® Drehfüßen Höhenverstellung mit: Standard Drehfuß 50 - 97mm; XL Drehfuß 57 - 172mm; 2XL Drehfuß 63 - 287mm 			NEU
	112 20 110 PR	110 x 46 x 39 mm (L x B x H)	1 Stück	-	
TerraMaxx® TSL Pad 		<ul style="list-style-type: none"> Gummischrotpad, normgerechte Schutzlage für Abdichtungen Unterseitig aufkaschierte Aluminiumfolie (Weichmacherbarriere zur Abdichtung) Schützt die Abdichtung und verbessert den Trittschallschutz 			
	100 20 114 TS	Pad mit Beschichtung 232 x 142 / 6 mm	Beutel/10 Stück	-	

Das einzigartige Heizsystem für aufgestellte Beläge

einfach – reaktionsschnell – selbstregulierend

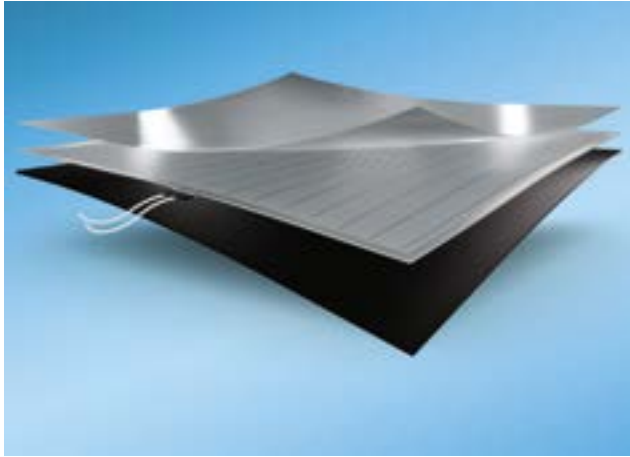

TerraMaxx® COMFORT ist ein Heizelement, das aus einer dünn-schichtigen Heizfolie mit rückseitiger Isolationsschicht besteht. Die Heizfolie liefert nur so viel Energie wie benötigt wird, begrenzt die Temperatur und reguliert sich selbst. Dies garantiert einen optimalen Energieverbrauch.

Die TerraMaxx® COMFORT Heizmodule sind selbstklebend und werden einfach auf der Rückseite des Plattenbelages aufgebracht. Sie ermöglichen eine partielle Erwärmung des Belages, und somit eine längere Nutzung des Außenbereiches in der Übergangszeit. TerraMaxx® COMFORT bietet echten Komfort für die Gastronomie, Eventlocations, sowie im Sitzbereich von Terrassen oder in der Umgebung von Pools/Wellnessbereichen.

Vorteile

- **Einfache, schnelle Verarbeitung:**
dank rückseitig aufgebrachtem Selbstklebefilm
- **Leistungsstark:** Mit einer Maximalleistung von 280 Watt/Modul (ca. 840W/m²)
- **Angenehme Oberflächentemperaturen** von ca. 24° C
- **Reaktionsschnell**

Einsatzbereich

Zum Beheizen/Temperieren von aufgestellten Außenbelägen

Geeignete Verlegesysteme

TerraMaxx® TSL (siehe Seite 34)/TerraMaxx® RS (siehe Seite 36)



Beläge

- Aufgestellte Beläge aus Keramik oder Naturstein, in den Formaten 60 x 60 mm, 60 x 120 mm & 120 x 120 mm



- | | |
|--|----------------------------------|
| 1 DiProtec® SDB Schnelldichtbahn | 5 TerraMaxx® COMFORT Heizelement |
| 2 TerraMaxx® TSL-Pad | 6 TerraMaxx® RS XS Fugenkreuz |
| 3 TerraMaxx® TSL Trocken-Stelzlager | |
| 4 TerraMaxx® RS Aluminium-Rahmensystem | |

Komponenten des TerraMaxx® COMFORT Heizsystem:





	Art. Nr.	Ausführung	Verkaufs- einheit	logistische Einheit	empf. VK-Preis zzgl. MwSt.
TerraMaxx® COMFORT Set 	TerraMaxx® COMFORT Komplettsset bestehend aus <ul style="list-style-type: none"> ■ PTC-Heizelement mit werkseitig applizierter Wärmedämmung ■ 230V Netzspannung ■ Selbstklebend für einfachste Montage ■ Inkl. Verbindungs- und Befestigungstechnik ■ Für den Einsatz von Belägen mit 60 x 60 cm, 60 x 120 cm oder 120 x 120 cm ■ Konzipiert für die Verlegung auf TerraMaxx® RS Rahmensystem und TerraMaxx® TSL Trockenstelzlager 				
	113 10 100 PR	Flächenheizungs-Set, 530 mm x 530 mm x 4 mm	Set	-	

NEU





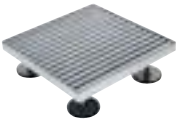
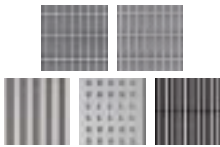

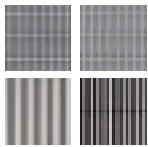

GUTJAHR Drainroste und -rinnen

Die innovative und praktische Entwässerung im Türanschlussbereich.
Einfach, sicher und regelgerecht.



		Drainroste			
		AquaDrain® FLEX	AquaDrain® TM	AquaDrain® TM-QE Ablaufrost	AquaDrain® DR
Einsatz		 Drainrost vor Türen, bodengleichen Fensterelementen, in der Linienentwässerung	 Drainrost vor Türen, bodengleichen Fensterelementen, in der Linienentwässerung	 Ablaufrost über Boden-/Dachabläufen, Einlaufzonen von Speiern und als Revisionsöffnung	 Ablaufrost über Boden-/Dachabläufen, Einlaufzonen von Speiern und als Revisionsöffnung Neu: Jetzt auch in befahrbar
Höhenverstellbar		✓	✓		✓
Flexibel ablängbar		✓	✓		
Integriertes Schmutzgitter		✓	✓		✓
Für dünn-schichtigen Aufbau			✓	✓	
Rostauflagen					
Verwendbar in Kombination mit diesen Drainagensystemen		Alle AquaDrain® Flächendrainagen und TerraMaxx® Systeme ab 50 mm	Watec®Drain KP+ AquaDrain® EK mit MorTec® DRAIN-EP, sowie alle TerraMaxx® Systeme	Watec®Drain KP+ Flächendrainage sowie TerraMaxx® PF Verlegesystem	Alle AquaDrain® Flächendrainagen sowie TerraMaxx® DS/RS/TSL Verlegesysteme
Seite		48	58	59	56

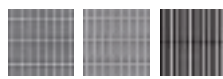
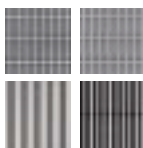

Rampenartig einstellbarer Drainrost		Drain- und Schlitzrinnen		
AquaDrain® DR-HB	AquaDrain® BF-FLEX	AquaDrain® KR/KRU	AquaDrain® VARIO	AquaDrain® SR-U
				
Befahrbarer Drainrost für bis zu 3,5 t Nutzungslast	Drainrost für barrierefreie Türschwellen auf Balkonen und Terrassen, rollstuhlbefahrbar	Drainrinne geschlitzt: Vor Türen, bodengleichen Fensterelementen, in der Linienentwässerung Ungeschlitzt: Als Stichkanal	Drainrinne vor Türen, bodengleichen Fensterelementen, in der Linienentwässerung	Schlitzrinne als Linienentwässerung, vor Brüstungen, bei aufgehenden Bauteilen
✓	✓	✓	✓	✓
✓	✓	✓	✓	✓
✓	✓	✓	✓	✓
				
AquaDrain® HB und AquaDrain® HU-EK	Alle AquaDrain® Flächendrainagen sowie TerraMaxx® DS/RS/TSL Verlegesysteme	Alle AquaDrain® Flächendrainagen sowie TerraMaxx® DS/RS/TSL Verlegesysteme	Watec®Drain KP+ Flächendrainage sowie TerraMaxx® Verlegesystem	Alle AquaDrain® Flächendrainagen und TerraMaxx® RS/TSL Verlegesysteme
57	52	60	64	66

Aqua Drain® FLEX

Flexibel ablängbar und stufenlos höhenverstellbar.

Das System für regelgerechte Türanschlüsse ohne Sonderanfertigungen.

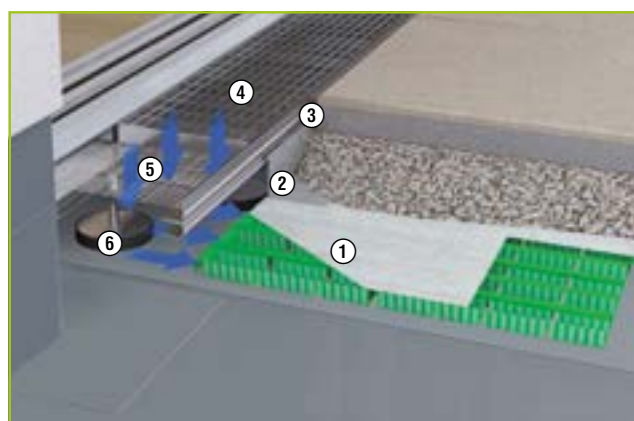

AquaDrain® FLEX Drainroste leiten Oberflächen- und Fassadenwasser schnell und unbremst in die angeschlossene Flächendrainage ab.

AquaDrain® FLEX Komplettsystem:

- 1 AquaDrain® Flächendrainage (hier AquaDrain® T+)
- 2 AquaDrain® Lochwinkel
- 3 AquaDrain® SL Fugenband
- 4 AquaDrain® FLEX Drainrost
- 5 AquaDrain® Schmutzgitter
- 6 AquaDrain® FLEX Doppelfußschieber mit Drehfuß

AquaDrain® FLEX Drainroste führen Oberflächenwasser gezielt in die angeschlossene Drainage ab. Damit lassen sich Anschlussprobleme auch bei niedrigen Tür-/Wandanschlüssen lösen. Dank der beweglichen Fußelemente können AquaDrain® FLEX Drainroste individuell auf der Baustelle abgelängt werden.

Vorteile

- **Zeit- und kostensparendes Ablängen, einfach und variabel, direkt auf der Baustelle.**
Dank beweglicher Doppelfußschieberelemente und Rahmengenometrie.
- **Schutz vor Versottung durch integriertes Schmutzgitter.**
Verhindert, dass Schmutz in den Drainrost fällt und gewährleistet so die dauerhafte Entwässerungsleistung von Drainrost und Drainage.
- **Einfaches, präzises Ausrichten auf Belagsniveau durch stufenlos von oben verstellbare Drehfüße.**
- **Maximale Entwässerungsleistung durch nach unten offenen Drainrost im System mit AquaDrain® Drainagen.**
- **Praktische und regelgerechte Reduzierung der Türanschlusshöhe von 15 auf 5 cm möglich.**

Produkteigenschaften

- Rahmenmaterial:** Stahl feuerverzinkt oder Edelstahl 1.4301
- Auflagen:** Gitter – feuerverzinkt oder Edelstahl 1.4301
Quadratdesign – Edelstahl
Profildesign – Edelstahl
Shadowline – Edelstahl
- Schmutzgitter:** Integriert
- Ablängbar:** Variabel ablängbar bis 400 mm (Grundeinheit) bzw. 280 mm (Anbaueinheit)
- Höhenverstellbar:** In Abhängigkeit von Drehfuß-Höhe und Drainrost-Auflage. Die einzelnen Höhenangaben finden Sie auf der nächsten Seite
- Einsatz:** Vor Türen, bodengleichen Fensterelementen oder in der Linienentwässerung

AquaDrain® FLEX Drainroste machen Schluss mit Sondermaßen!

Dafür sorgt eine einzigartige, patentierte Rahmengenometrie (1), deren Herzstück die beweglichen Doppelfuß-Schiebeelemente (2) sind. Dies ist besonders für die Linienentwässerung von Vorteil, da die Schiebelemente die Roste untereinander verbinden und Höhenversätze im Stoßbereich verhindern. **Kurzfilm unter www.gutjahr.com/technikipp**



Art. Nr.	Ausführung	Verkaufs- einheit	logistische Einheit	empf. VK-Preis zzgl. MwSt.
----------	------------	----------------------	------------------------	-------------------------------

Stahl / feuerverzinkt

Mit der Art.Nr.-Endung FX statt FR erhalten Sie die XL-FüÙe zu Ihrem Drainrost – gegen Aufpreis.
Mit der Art.Nr.-Endung FY statt FR erhalten Sie die 2XL-FüÙe zu Ihrem Drainrost – gegen Aufpreis.

AquaDrain® FLEX-GV
Gitterrost



Grundeinheit = 2 Fußelemente
Anbaueinheit = 1 Fußelement

- Material: Stahl feuerverzinkt, Gitterrostauflage mit Maschenweite 30/10 mm
- Rahmenhöhe: 38 mm
- Höhe: ab 53-100 mm (bzw. 83 mm vor bauseitigem Abflexen des Fußgewindes)
mit XL FüÙen: ab 60-175 mm (bzw. 158 mm vor bauseitigem Abflexen des Fußgewindes) – **gegen Aufpreis**
mit 2XL FüÙen ab 66 - 290 mm (bzw. 273 mm vor bauseitigem Abflexen des Fußgewindes) – **gegen Aufpreis**
- Anbaueinheiten werden bei Linienentwässerung verwendet.
Beispiel 3 Meter Linie = 1 Grundeinheit plus 2 Anbaueinheiten



Grundeinheit 100 300 30 201 FR	100 x 1.000 mm (B x L), 2 Doppelfußschieber 100	1 Stück	Gebinde/20 Stück	
Anbaueinheit 100 300 30 202 FR	100 x 1.000 mm (B x L), 1 Doppelfußschieber 100	1 Stück	Gebinde/20 Stück	
Grundeinheit 150 300 30 101 FR	150 x 1.000 mm (B x L), 2 Doppelfußschieber 150	1 Stück	Gebinde/20 Stück	
Anbaueinheit 150 300 30 102 FR	150 x 1.000 mm (B x L), 1 Doppelfußschieber 150	1 Stück	Gebinde/20 Stück	
Grundeinheit 200 300 30 401 FR	200 x 1.000 mm (B x L), 2 Doppelfußschieber 200	1 Stück	Gebinde/20 Stück	
Anbaueinheit 200 300 30 402 FR	200 x 1.000 mm (B x L), 1 Doppelfußschieber 200	1 Stück	Gebinde/20 Stück	

Edelstahl

AquaDrain® FLEX-GE
Gitterrost



Grundeinheit = 2 Fußelemente
Anbaueinheit = 1 Fußelement

- Material: Edelstahl elektropoliert, Werkstoff Nr. 1.4301, Gitterrostauflage mit Maschenweite 30/10 mm
- Rahmenhöhe: 35 mm
- Höhe: ab 50-97 mm (bzw. 80 mm vor bauseitigem Abflexen des Fußgewindes)
mit XL FüÙen: ab 57-172 mm (bzw. 155 mm vor bauseitigem Abflexen des Fußgewindes) – **gegen Aufpreis**
mit 2XL FüÙen ab 63 - 287 mm (bzw. 280 mm vor bauseitigem Abflexen des Fußgewindes) – **gegen Aufpreis**
- Anbaueinheiten werden bei Linienentwässerung verwendet.
Beispiel 3 Meter Linie = 1 Grundeinheit plus 2 Anbaueinheiten



Grundeinheit 100 300 30 601 FR	100 x 1.000 mm (B x L), 2 Doppelfußschieber 100	1 Stück	Gebinde/20 Stück	
Anbaueinheit 100 300 30 602 FR	100 x 1.000 mm (B x L), 1 Doppelfußschieber 100	1 Stück	Gebinde/20 Stück	
Grundeinheit 150 300 30 301 FR	150 x 1.000 mm (B x L), 2 Doppelfußschieber 150	1 Stück	Gebinde/20 Stück	
Anbaueinheit 150 300 30 302 FR	150 x 1.000 mm (B x L), 1 Doppelfußschieber 150	1 Stück	Gebinde/20 Stück	
Grundeinheit 200 300 30 711 FR	200 x 1.000 mm (B x L), 2 Doppelfußschieber 200	1 Stück	Gebinde/20 Stück	
Anbaueinheit 200 300 30 712 FR	200 x 1.000 mm (B x L), 1 Doppelfußschieber 200	1 Stück	Gebinde/20 Stück	

AquaDrain® FLEX-PE
Profildesign-Rost



Grundeinheit = 2 Fußelemente
Anbaueinheit = 1 Fußelement

- Rahmen: Edelstahl elektropoliert, Werkstoff Nr. 1.4301, Profildesign-Rostauflage: Edelstahl glasperlengestrahlt
- Abstand Profilstäbe: 5 mm
- Rahmenhöhe: 35 mm
- Höhe: ab 50-97 mm (bzw. 80 mm vor bauseitigem Abflexen des Fußgewindes)
mit XL FüÙen: ab 57-172 mm (bzw. 155 mm vor bauseitigem Abflexen des Fußgewindes) – **gegen Aufpreis**
mit 2XL FüÙen: ab 63 -287 mm (bzw. 270 mm vor bauseitigem Abflexen des Fußgewindes) – **gegen Aufpreis**
- Anbaueinheiten werden bei Linienentwässerung verwendet.
Beispiel 3 Meter Linie = 1 Grundeinheit plus 2 Anbaueinheiten



Grundeinheit 100 300 32 603 FR	100 x 1.000 mm (B x L), 2 Doppelfußschieber 100	1 Stück	Gebinde/20 Stück	
Anbaueinheit 100 300 32 604 FR	100 x 1.000 mm (B x L), 1 Doppelfußschieber 100	1 Stück	Gebinde/20 Stück	
Grundeinheit 150 300 32 301 FR	150 x 1.000 mm (B x L), 2 Doppelfußschieber 150	1 Stück	Gebinde/20 Stück	
Anbaueinheit 150 300 32 302 FR	150 x 1.000 mm (B x L), 1 Doppelfußschieber 150	1 Stück	Gebinde/20 Stück	
Grundeinheit 200 300 32 101 FR	200 x 1.000 mm (B x L), 2 Doppelfußschieber 200	1 Stück	Gebinde/20 Stück	
Anbaueinheit 200 300 32 102 FR	200 x 1.000 mm (B x L), 1 Doppelfußschieber 200	1 Stück	Gebinde/20 Stück	

Zubehör und Fußsortiment siehe Seite 68/69

Aqua Drain® FLEX

	Art. Nr.	Ausführung	Verkaufs- einheit	logistische Einheit	empf. VK-Preis zzgl. MwSt.
--	----------	------------	----------------------	------------------------	-------------------------------

Edelstahl

AquaDrain® FLEX-QE
Quadratdesign-Rost



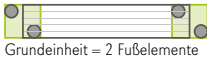

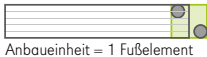

Grundeinheit = 2 Fußelemente



Anbaueinheit = 1 Fußelement

- Rahmen: Edelstahl elektropoliert, Werkstoff Nr. 1.4301, Quadratdesign-Rostauflage mit Lochweite 8 x 8 mm, Edelstahl geschliffen, mit Schutzfolie
- Rahmenhöhe: 35 mm
- Höhe: ab 50-97 mm (bzw. 65 mm vor bauseitigem Abflexen des Fußgewindes) mit XL Füßen: ab 57-172 mm (bzw. 140 mm vor bauseitigem Abflexen des Fußgewindes) – **gegen Aufpreis** mit 2XL Füßen: ab 63 -287 mm (bzw. 255 mm vor bauseitigem Abflexen des Fußgewindes) – **gegen Aufpreis**
- Anbaueinheiten werden bei Linienentwässerung verwendet.
Beispiel 3 Meter Linie = 1 Grundeinheit plus 2 Anbaueinheiten

 1-3 Stück
 ab 4 Stück

Grundeinheit 100 330 30 603 FR	100 x 1.000 mm (B x L), 2 Doppelfußschieber 100	1 Stück	Gebinde/20 Stück	
Anbaueinheit 100 330 30 604 FR	100 x 1.000 mm (B x L), 1 Doppelfußschieber 100	1 Stück	Gebinde/20 Stück	

AquaDrain® FLEX-SL
Shadowline-Designrost



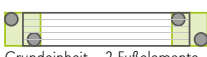

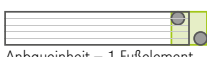

Grundeinheit = 2 Fußelemente



Anbaueinheit = 1 Fußelement

- Rahmen: Edelstahl elektropoliert, Werkstoff Nr. 1.4301, Shadowline-Rostauflage: Edelstahl-Flachstäbe mit effektiv schillernden, anthrazitfarbenen Flanken
- Abstand Flachstäbe: 5 mm
- Rahmenhöhe: 35 mm
- Höhe: ab 50-97 mm (bzw. 80 mm vor bauseitigem Abflexen des Fußgewindes) mit XL Füßen: ab 57-172 mm (bzw. 155 mm vor bauseitigem Abflexen des Fußgewindes) – **gegen Aufpreis** mit 2XL Füßen: ab 63 -287 mm (bzw. 270 mm vor bauseitigem Abflexen des Fußgewindes) – **gegen Aufpreis**
- Anbaueinheiten werden bei Linienentwässerung verwendet.
Beispiel 3 Meter Linie = 1 Grundeinheit plus 2 Anbaueinheiten

 1-3 Stück
 ab 4 Stück

Grundeinheit 100 300 33 605 FR	100 x 1.000 mm (B x L), 2 Doppelfußschieber 100	1 Stück	Gebinde/20 Stück	
Anbaueinheit 100 300 33 606 FR	100 x 1.000 mm (B x L), 1 Doppelfußschieber 100	1 Stück	Gebinde/20 Stück	
Grundeinheit 150 300 33 401 FR	150 x 1.000 mm (B x L), 2 Doppelfußschieber 150	1 Stück	Gebinde/20 Stück	
Anbaueinheit 150 300 33 402 FR	150 x 1.000 mm (B x L), 1 Doppelfußschieber 150	1 Stück	Gebinde/20 Stück	

AquaDrain® FLEX-BE
Belagträger zur Aufnahme von
Keramik/Naturstein/Holz



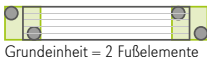

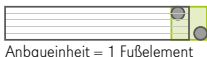

Grundeinheit = 2 Fußelemente



Anbaueinheit = 1 Fußelement

- Rahmen: Edelstahl elektropoliert, Werkstoff Nr. 1.4301,
- Einleger: Edelstahl gebeizt, Werkstoff Nr. 1.4301
- Zum bauseitigen Einlegen von Keramik, Naturstein oder Holz in Zuschnittbreiten von ca. 117 mm
- Mit beidseitigen Schlitzen zur Abführung von Oberflächenwasser
- Inkl. Schmutzgitter
- Rahmenhöhe: Außen 35 mm; Innen 15 mm
- Belagseinleger ist im Lieferumfang nicht enthalten
- Höhenverstellbar: 50-97 mm (bzw. 80 mm vor bauseitigem Abflexen des Fußgewindes) mit XL Füßen: ab 57-172 mm (bzw. 155 mm vor bauseitigem Abflexen des Fußgewindes) – **gegen Aufpreis** mit 2XL Füßen: ab 63 -287 mm (bzw. 270 mm vor bauseitigem Abflexen des Fußgewindes) – **gegen Aufpreis**
- Anbaueinheiten werden bei Linienentwässerung verwendet.
Beispiel 3 Meter Linie = 1 Grundeinheit plus 2 Anbaueinheiten

 1-3 Stück
 ab 4 Stück

Grundeinheit 150 300 34 101 FR	150 x 1.000 mm (B x L), 2 Doppelfußschieber 150	1 Stück	Gebinde/20 Stück	
Anbaueinheit 150 300 34 102 FR	150 x 1.000 mm (B x L), 1 Doppelfußschieber 150	1 Stück	Gebinde/20 Stück	

Zubehör und Fußsortiment siehe Seite 68/69



Maßgeschneidertes, einzigartiges Drainrost-System mit Rampenfunktion für barrierefreies Bauen.



Zusätzliche Rostauflagen und Sondermaße auf Anfrage

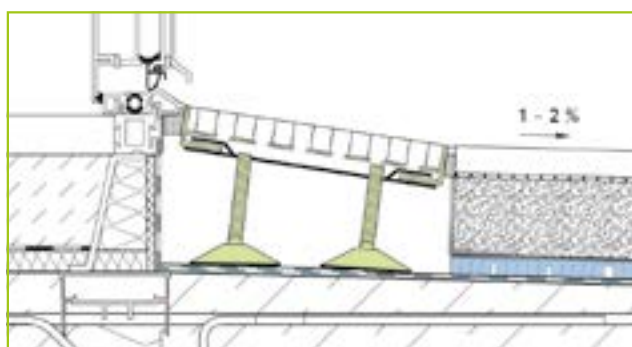

Aqua Drain® BF-FLEX ermöglicht den Einbau als variabel einstellbare, rampenartige Schräge, sodass die Oberkante der am Türelement angeflanschten Abdichtung nicht mehr unter der Oberkante des Belages liegt. Ergebnis: Hinterläufigkeit der Abdichtung durch Rückstau wird ausgeschlossen.

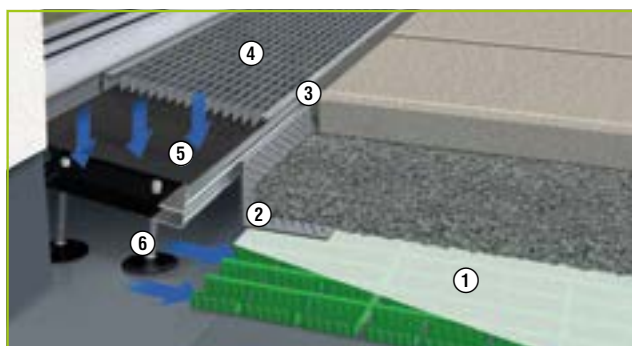

Optimaler schwellenfreier Übergang mit rampenartig einstellbarem Aqua Drain® BF-FLEX Drainrost – bietet in Kombination mit den Aqua Drain® Hochleistungsdrainagen ein Höchstmaß an Sicherheit.

- | | |
|---|---------------------------------------|
| Aqua Drain® BF-FLEX Komplettsystem: | 4 Aqua Drain® BF-FLEX Drainrost |
| 1 Aqua Drain® Flächendrainage (hier Aqua Drain® T+) | 5 Aqua Drain® Schmutzgitter |
| 2 Aqua Drain® Lochwinkel | 6 Aqua Drain® BF-KD Kugelkopf-Drehfuß |
| 3 Aqua Drain® SL Fugenband | |

Aqua Drain® BF-FLEX Drainroste verfügen über ein spezielles Drehfußsystem, mit dem der Drainrost schräg – also rampenartig – eingestellt werden kann. In Verbindung mit den Aqua Drain® Flächendrainagen, die für ein hervorragendes Wasserableitvermögen sorgen, sind behindertengerechte, barrierefreie Türschwellen auf Balkonen und Terrassen kein Problem mehr.

Vorteile

- **Rampenartige, stufenlose Verstellbarkeit ermöglicht barrierefreie Schwellen ohne Wasserrückstau-Risiko.** Spezielles Kugelkopf-Drehfußsystem ermöglicht eine bis zu 6 % schräge, rampenartige Einstellung. Das Türelement kann dadurch höher eingebaut werden, so dass die Oberkante der Abdichtung über der Oberkante des Belages liegt.
- **Schutz vor Versottung durch integriertes Schmutzgitter.** Verhindert, dass Schmutz durch den Drainrost fällt und gewährleistet so die dauerhafte Entwässerungsleistung von Drainrost und Drainage.
- **Einfaches, präzises Ausrichten auf Belagsniveau durch stufenlos von oben verstellbare Drehfüße.**
- **Maximale Entwässerungsleistung durch nach unten offenen Drainrost im System mit Aqua Drain® Drainagen.** Garantiert maximale Entwässerungskapazität ohne Rückstau, Ableitung von Fassaden- und Oberflächenwasser erfolgt ungebremst und sicher unter dem Belag.
- **Zeit- und kostensparendes Ablängen einfach und variabel direkt auf der Baustelle.** Dank beweglicher Doppelfußschieberelemente und spezieller Rahmengenometrie. Zeitaufwändige und teure Sonderanfertigungen sind nicht mehr notwendig; Fußelemente dienen gleichzeitig als Verbinder der Roste untereinander.

Produkteigenschaften

- | | |
|--------------------------|---|
| Rahmenmaterial: | Stahl feuerverzinkt oder Edelstahl 1.4301 |
| Auflagen: | Gitter – feuerverzinkt oder Edelstahl 1.4301
Shadowline – Edelstahl |
| Schmutzgitter: | Integriert |
| Ablängbar: | Variabel ablängbar bis 400 mm (Grund-einheit) bzw. 280 mm (Anbaueinheit) |
| Höhenverstellbar: | In Abhängigkeit von Drehfuß-Höhe und Drainrost-Auflage. Die einzelnen Höhenangaben finden sie bei den Produktdetails auf der nächsten Seite |
| Einsatz: | Barrierefreie Türschwellen auf Balkonen und Terrassen, rollstuhlfahrbar |

Art. Nr.	Ausführung	Verkaufseinheit	logistische Einheit	empf. VK-Preis zzgl. MwSt.
----------	------------	-----------------	---------------------	----------------------------

Stahl / feuerverzinkt

Mit der Art.Nr.-Endung FX statt FR erhalten Sie die XL-FüÙe zu Ihrem Drainrost – gegen Aufpreis.
Mit der Art.Nr.-Endung FY statt FR erhalten Sie die 2XL-FüÙe zu Ihrem Drainrost – gegen Aufpreis.



<ul style="list-style-type: none"> Material: Stahl feuerverzinkt, Gitterrostauflage mit Maschenweite 30/10 mm Variabel einstellbar für schräge Rampen Variabel ablängbar bis 400 mm; Anbaueinheit bis 280 mm inkl. Schieberplatte und KugelkopfdrehfüÙe Rahmenhöhe: 38 mm Höhe: ab 74–110 mm (94 mm <u>vor</u> bauseitigem Abflexen des Fußgewindes) mit XL-FüÙen: ab 74–175 mm (159 mm <u>vor</u> bauseitigem Abflexen des Fußgewindes) – gegen Aufpreis Anbaueinheiten werden bei Linienentwässerung verwendet. Beispiel 3 Meter Linie = 1 Grundeinheit plus 2 Anbaueinheiten 				
Grundeinheit 150 300 30 701 FR	150 x 1.000 mm (B x L) inkl. 2 Doppelfußschieber	1 Stück	Gebinde/ 20 Stück	
Anbaueinheit 150 300 30 702 FR	150 x 1.000 mm (B x L) inkl. 1 Doppelfußschieber	1 Stück	Gebinde/ 20 Stück	
<ul style="list-style-type: none"> Bei einer Tiefe von 200 mm sind immer 5 DrehfüÙe (einer mittig) zu verwenden 				
Grundeinheit 200 300 30 703 FR	200 x 1.000 mm (B x L) inkl. 2 Doppelfußschieber + 1 Stützfußset mittig	1 Stück	Gebinde/ 20 Stück	
Anbaueinheit 200 300 30 704 FR	200 x 1.000 mm (B x L) inkl. 1 Doppelfußschieber + 1 Stützfußset mittig	1 Stück	Gebinde/ 20 Stück	

Edelstahl



<ul style="list-style-type: none"> Material: Edelstahl elektropoliert, Werkstoff Nr. 1.4301, Gitterrostauflage mit Maschenweite 30/10 mm Variabel einstellbar für schräge Rampen Variabel ablängbar bis 400 mm; Anbaueinheit bis 280 mm inkl. Schieberplatte und Kugelkopf-DrehfüÙe Rahmenhöhe: 38 mm Höhe: ab 71–107 mm (91 mm <u>vor</u> bauseitigem Abflexen des Fußgewindes) mit XL-FüÙen: ab 71–172 mm (156 mm <u>vor</u> bauseitigem Abflexen des Fußgewindes) – gegen Aufpreis Anbaueinheiten werden bei Linienentwässerung verwendet. Beispiel 3 Meter Linie = 1 Grundeinheit plus 2 Anbaueinheiten 				
Grundeinheit 150 300 30 801 FR	150 x 1.000 mm (B x L) inkl. 2 Doppelfußschieber	1 Stück	Gebinde/ 20 Stück	
Anbaueinheit 150 300 30 802 FR	150 x 1.000 mm (B x L) inkl. 1 Doppelfußschieber	1 Stück	Gebinde/ 20 Stück	
<ul style="list-style-type: none"> Bei einer Tiefe von 200 mm sind immer 5 DrehfüÙe (einer mittig) zu verwenden 				
Grundeinheit 200 300 30 811 FR	200 x 1.000 mm (B x L), inkl. 2 Doppelfußschieber + 1 Stützfuß mittig	1 Stück	Gebinde/ 20 Stück	
Anbaueinheit 200 300 30 812 FR	200 x 1.000 mm (B x L), inkl. 1 Doppelfußschieber + 1 Stützfuß mittig	1 Stück	Gebinde/ 20 Stück	

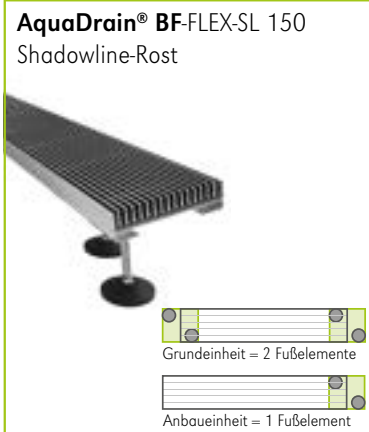

<ul style="list-style-type: none"> Rahmen: Edelstahl elektropoliert, Werkstoff Nr. 1.4301, Shadowline-Rostauflage: Edelstahl-Flachstäbe mit effektiv schillernden, anthrazitfarbenen Flanken, Abstand Flachstäbe: 5 mm Variabel einstellbar für schräge Rampen Variabel ablängbar bis 400 mm; Anbaueinheit bis 280 mm inkl. Schieberplatte und Kugelkopf-DrehfüÙe Rahmenhöhe: 35 mm Höhe: ab 71–107 mm (91 mm <u>vor</u> bauseitigem Abflexen des Fußgewindes) mit XL-FüÙen: ab 71–172 mm (156 mm <u>vor</u> bauseitigem Abflexen des Fußgewindes) – gegen Aufpreis Anbaueinheiten werden bei Linienentwässerung verwendet. Beispiel 3 Meter Linie = 1 Grundeinheit plus 2 Anbaueinheiten 				
Grundeinheit 150 300 33 711 FR	150 x 1.000 mm (B x L) inkl. 2 Doppelfußschieber	1 Stück	Gebinde/ 20 Stück	
Anbaueinheit 150 300 33 712 FR	150 x 1.000 mm (B x L) inkl. 1 Doppelfußschieber	1 Stück	Gebinde/ 20 Stück	

Zubehör und Fußsortiment siehe Seite 68/69

Aqua Drain® BF-FLEX

	Art. Nr.	Ausführung	Verkaufs- einheit	logistische Einheit	empf. VK-Preis zzgl. MwSt.
--	----------	------------	----------------------	------------------------	-------------------------------

Edelstahl

AquaDrain® BF-FLEX-PE 150/200
Gitterrost



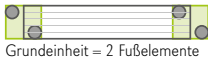

Grundeinheit = 2 Fußelemente

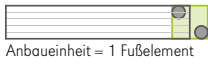

Anbaueinheit = 1 Fußelement

- Material: Edelstahl elektroliert, Werkstoff Nr. 1.4301, Profildesign-Rostaufgabe: Edelstahl glasperlengestrahlt
- Abstand Profilstäbe: 5 mm
- Rahmenhöhe: 38 mm
- Höhe: ab 71-107 mm (bzw. 91 mm vor bauseitigem Abflexen des Fußgewindes) mit XL Füßen: ab 71-172 mm (bzw. 156 mm vor bauseitigem Abflexen des Fußgewindes) – **gegen Aufpreis**
- Anbaueinheiten werden bei Linienentwässerung verwendet.
Beispiel 3 Meter Linie = 1 Grundeinheit plus 2 Anbaueinheiten



NEU

Grundeinheit 150 300 32 705 FR	150 x 1.000 mm (B x L) inkl. 2 Doppelfußschieber	1 Stück	Gebinde/ 20 Stück	
Anbaueinheit 150 300 32 706 FR	150 x 1.000 mm (B x L) inkl. 1 Doppelfußschieber	1 Stück	Gebinde/ 20 Stück	
■ Bei einer Tiefe von 200 mm sind immer 5 Drehfüße (einer mittig) zu verwenden				
Grundeinheit 200 300 32 703 FR	200 x 1.000 mm (B x L) inkl. 2 Doppelfußschieber + 1 Stützfußset mittig	1 Stück	Gebinde/ 20 Stück	
Anbaueinheit 200 300 32 704 FR	200 x 1.000 mm (B x L) inkl. 1 Doppelfußschieber + 1 Stützfußset mittig	1 Stück	Gebinde/ 20 Stück	

Zubehör und Fußsortiment siehe Seite 68/69

Stufenlos höhenverstellbare Ablaufroste für die Entwässerung und die Revision von Bodenabläufen.



Zusätzliche Rostauflagen auf Anfrage und Sondermaße

AquaDrain® DR Ablaufroste werden zur Entwässerung über Bodenabläufen eingesetzt und ermöglichen dort jederzeit eine Revision.

Vorteile

- **Schutz vor Versottung durch integriertes Schmutzgitter.** Verhindert, dass Schmutz den Bodenablauf verstopft und gewährleistet so die dauerhafte Entwässerungsleistung.
- **Einfaches, präzises Ausrichten auf Belagsniveau durch stufenlos von oben verstellbare Drehfüße.**
- **Maximale Entwässerungsleistung durch nach unten offenen Drainrost.** Garantiert eine ungebremste Ableitung von Oberflächen- und Drainwasser in Bodenabläufe.
- **Einfache Revision von Bodenabläufen durch herausnehmbare Rostauflage.**



Produkteigenschaften AquaDrain® DR

- Rahmenmaterial:** Stahl feuerverzinkt oder Edelstahl 1.4301
- Auflagen:** Gitter – feuerverzinkt oder Edelstahl 1.4301
 Profildesign – Edelstahl
 Shadowline – Edelstahl
- Schmutzgitter:** Integriert
- Höhenverstellbar:** In Abhängigkeit von Drehfuß-Höhe und Drainrost-Auflage. Die einzelnen Höhenangaben finden Sie bei den Produktdetails auf der nächsten Seite
- Einsatz:** Über Boden-/Dachabläufen und Einlaufzonen von Speiern

AquaDrain® DR Ablaufrost zur Entwässerung über Bodenabläufen

- 1 DiProtec® DRAIN-BA Bodenablauf
- 2 DiProtec® SDB Schnelldichtbahn
- 3 PE-Folie als Trennlage, z.B. AquaDrain® TR, armierte Trennlage
- 4 Flächendrainage, hier: AquaDrain® T+
- 5 AquaDrain® FLEX Drainrost
- 6 AquaDrain® DR Ablaufrost

Produktaufbau befahrbarer Drainrost siehe Seiten 22/24



Produkteigenschaften AquaDrain® DR-HB



- Rahmenmaterial:** Stahl feuerverzinkt
- Auflagen:** Gitter – feuerverzinkt
 Maschenweite 30/10 mm
- Abmessungen:** 155 x 1000 mm
- Schmutzgitter:** Integriert
- Höhenverstellbar:** inkl. 8 Drehfüßen 59 - 280 mm und Rostverriegelung
- Einsatz:** als befahrbare Linienentwässerung, in der Garagenzufahrt oder in der Fläche
- Belastbarkeit für Fahrzeuge bis 3,5 t zulässiges Gesamtgewicht; Nutzungskategorie N2 gemäß ZTV Wegebau der FLL

	Art. Nr.	Ausführung	Verkaufs- einheit	logistische Einheit	empf. VK-Preis zzgl. MwSt.
--	----------	------------	----------------------	------------------------	-------------------------------



Stahl / feuerverzinkt



Mit der Art.Nr.-Endung DX statt DR/DL erhalten Sie die XL-FüÙe zu Ihrem Drainrost – gegen Aufpreis.
Mit der Art.Nr.-Endung DY statt DR/DL erhalten Sie die 2XL-FüÙe zu Ihrem Drainrost – gegen Aufpreis



 <p>AquaDrain® DR-GV Ablaufrost – Gitter</p>	<ul style="list-style-type: none"> Material: Stahl feuerverzinkt, Gitterrostauflage mit Maschenweite 30/10 mm Höhenverstellbar: 50–95 mm (bzw. 78 mm vor bauseitigem Abflexen des Fußgewindes) mit XL-FüÙen: 57–170 mm (bzw. 153 mm vor bauseitigem Abflexen des Fußgewindes) – gegen Aufpreis mit 2XL FüÙen: ab 63–287 mm (bzw. 270 mm vor bauseitigem Abflexen des Fußgewindes) – gegen Aufpreis Rahmenhöhe: 43 mm 		 1-3 Stück  ab 4 Stück		
	300 10 108 DL	300 x 300 mm (B x L) inkl. 4 DrehfüÙe	1 Stück	Gebinde/ 20 Stück	
	300 10 106 DL	400 x 400 mm (B x L) inkl. 4 DrehfüÙe	1 Stück	Gebinde/ 20 Stück	

 <p>AquaDrain® DR-HB GV Drainrost befahrbar</p>	<ul style="list-style-type: none"> Material: Stahl feuerverzinkt, Gitterrost mit Maschenweite 30/10 mm Höhenverstellbar mit beiliegenden 2XL-FüÙen: 62–280 mm (bzw. 263 mm vor bauseitigem Abflexen des Fußgewindes) Rahmenhöhe: 45 mm Max. Belastung: N2 nach ZTV Wegebau Incl. 2 x Flachrundschrabe M8x70 zur Rostverriegelung 		 1-3 Stück  ab 4 Stück	
	300 10 201 DR	155 x 1.000 mm (B x L) Incl. 8 DrehfüÙe 1 Stück	1 Stück	Gebinde/ 20 Stück

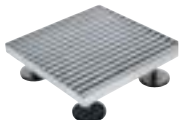
Edelstahl

 <p>AquaDrain® DR-GE Ablaufrost – Gitter</p>	<ul style="list-style-type: none"> Material: Edelstahl elektropoliert, Werkstoff Nr. 1.4301, Gitterrostauflage mit Maschenweite 30/10 mm Höhenverstellbar: 48–93 mm (bzw. 76 mm vor bauseitigem Abflexen des Fußgewindes) mit XL-FüÙen: 55–168 mm (bzw. 151 mm vor bauseitigem Abflexen des Fußgewindes) – gegen Aufpreis mit 2XL FüÙen: ab 61–283 mm (bzw. 266 mm vor bauseitigem Abflexen des Fußgewindes) – gegen Aufpreis Rahmenhöhe: 41 mm 		 1-3 Stück  ab 4 Stück		
	300 10 308 DL	300 x 300 mm (B x L) inkl. 4 DrehfüÙe	1 Stück	Gebinde/ 20 Stück	
	300 10 306 DL	400 x 400 mm (B x L) inkl. 4 DrehfüÙe	1 Stück	Gebinde/ 20 Stück	

 <p>AquaDrain® DR-PE Ablaufrost – Profildesign</p>	<ul style="list-style-type: none"> Material: Edelstahl elektropoliert, Werkstoff Nr. 1.4301, Profildesign-Rostauflage: Edelstahl glasperlengestrahlt, Abstand Profilstäbe: 5 mm Höhenverstellbar: 40–85 mm (bzw. 84 mm vor bauseitigem Abflexen des Fußgewindes) mit XL-FüÙen: 47–160 mm (bzw. 159 mm vor bauseitigem Abflexen des Fußgewindes) – gegen Aufpreis mit 2XL FüÙen: ab 53–276 mm (bzw. 274 mm vor bauseitigem Abflexen des Fußgewindes) – gegen Aufpreis Rahmenhöhe: 41 mm 		 1-3 Stück  ab 4 Stück		
	332 10 308 DR	300 x 300 mm (B x L) inkl. 4 DrehfüÙe	1 Stück	Gebinde/ 20 Stück	
	332 10 306 DR	400 x 400 mm (B x L) inkl. 4 DrehfüÙe	1 Stück	Gebinde/ 20 Stück	

 <p>AquaDrain® DR-SL Ablaufrost – Shadowlinedesign</p>	<ul style="list-style-type: none"> Material: Edelstahl elektropoliert, Werkstoff Nr. 1.4301, Shadowline-Rostauflage: Edelstahl-Flachstäbe mit effektiv schillernden, anthrazitfarbenen Flanken, Abstand Flachstäbe: 5 mm Höhenverstellbar: 40–85 mm (bzw. 76 mm vor bauseitigem Abflexen des Fußgewindes) mit XL-FüÙen: 47–160 mm (bzw. 151 mm vor bauseitigem Abflexen des Fußgewindes) – gegen Aufpreis mit 2XL FüÙen: ab 53–276 mm (bzw. 266 mm vor bauseitigem Abflexen des Fußgewindes) – gegen Aufpreis Rahmenhöhe: 41 mm 		 1-3 Stück  ab 4 Stück		
	333 10 301 DR	300 x 300 mm (B x L) inkl. 4 DrehfüÙe	1 Stück	Gebinde/ 20 Stück	
	333 10 302 DR	400 x 400 mm (B x L) inkl. 4 DrehfüÙe	1 Stück	Gebinde/ 20 Stück	

Drainrost Zubehör | Seite 68

 <p>AquaDrain® Lochwinkel</p>	 <p>AquaDrain® SL Fugenband</p>	 <p>DiProtec® DRAIN-BR Brüstungsspeier auf Seite 102</p>
---	---	---

Aqua Drain[®] TM

Höhenverstellbar, variabel ablängbar und ultra flach.

Der einzige Drainrost für dünnere Belagsaufbauten ab 31 mm Höhe.

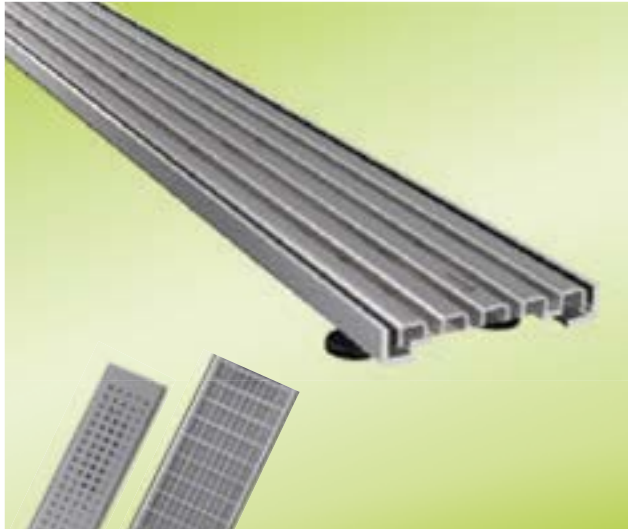

Der Aqua Drain[®] TM Drainrost ist mit seiner extrem flachen Rahmengeometrie perfekt auf das TerraMaxx[®] Verlegeverfahren für dünnere, leichtgewichtige Beläge abgestimmt. Außerdem eignet er sich in Kombination mit der Watec[®] Drain KP+ Dünnschichtdrainage als Entwässerungslinie vor Brüstungen.

Vorteile

- **Sichere Entwässerung von Außenflächen und Türanschlüssen bei nur 31 mm Aufbauhöhe.**
Aqua Drain[®] TM im System mit dem TerraMaxx[®] Verlegeverfahren ermöglicht Gesamthöhen ab 31 mm inkl. Belag.
- **Variabel ablängbar.**
- **Schutz vor Versottung durch integriertes Schmutzgitter.**
Verhindert, dass Schmutz in den Drainrost fällt und gewährleistet so die dauerhafte Entwässerungsleistung von Drainrost und Drainage.
- **Einfache Höhenausrichtung durch 6 stufenlos verstellbare Drehfüße.**
Präzise, unkomplizierte und zeitsparende Ausrichtung auf Belagsniveau.
- **Maximale Entwässerungsleistung durch nach unten offenen Drainrost.**
In Kombination mit TerraMaxx[®] Verlegeverfahren bzw. Watec[®] Dünnschichtdrainagen vor Brüstungen, garantiert maximale Entwässerungskapazität ohne Rückstau, Ableitung von Fassaden- und Oberflächenwasser erfolgt ungebremst und sicher in die Flächendrainage unter dem Belag.

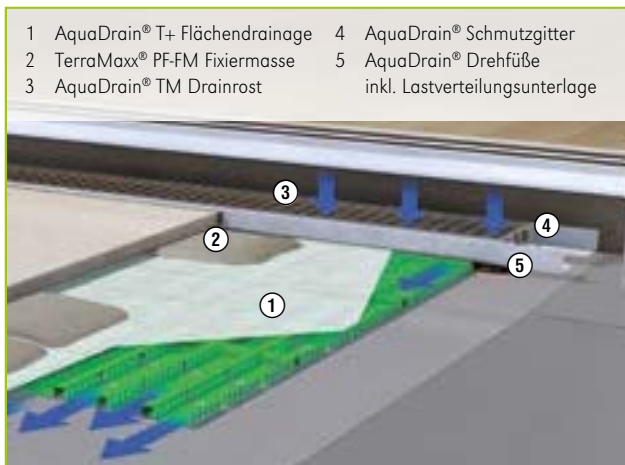

- | | |
|--|---|
| 1 Aqua Drain [®] T+ Flächendrainage | 4 Aqua Drain [®] Schmutzgitter |
| 2 TerraMaxx [®] PF-FM Fixiermasse | 5 Aqua Drain [®] Drehfüße |
| 3 Aqua Drain [®] TM Drainrost | inkl. Lastverteilungsunterlage |

Extrem dünnere TerraMaxx[®] PF Verlegung



- | | |
|--|--|
| 1 DiProtec [®] DRAIN BR Brüstungsspeier | 6 Aqua Drain [®] UB Universalband als Fugenabdeckstreifen |
| 2 DiProtec [®] SDB Schnelldichtbahn | 7 Aqua Drain [®] TM Drainrost |
| 3 DiProtec [®] FLK Flüssigkunststoff | 8 DiProtec [®] FLK-AV |
| 4 DiProtec [®] FLK-Vliesstreifen | Anschlussvliesmanschette |
| 5 Watec [®] Drain KP+ Dünnschichtdrainage | |

Balkonbrüstung mit Linienentwässerung und Brüstungsspeier

Produkteigenschaften

- Rahmenmaterial:** Stahl feuerverzinkt oder Edelstahl 1.4301
- Auflagen:** Gitter - feuerverzinkt
Quadratdesign - Edelstahl
Profildesign - Edelstahl
- Schmutzgitter:** Integriert
- Höhenverstellbar:** In Abhängigkeit von Drehfuß-Höhe und Drainrost-Auflage. Die einzelnen Höhenangaben finden Sie bei den Produktdetails auf der nächsten Seite
- Ablängbar:** In Stufen ablängbar, siehe Seite 59
- Einsatz:** Vor Türen, bodengleichen Fensterelementen oder in der Linienentwässerung

Art. Nr.	Ausführung	Verkaufs- einheit	logistische Einheit	empf. VK-Preis zzgl. MwSt.
----------	------------	----------------------	------------------------	-------------------------------

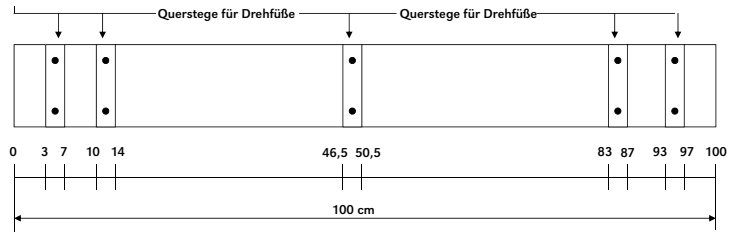

Draufsicht AquaDrain® TM Dainrostrahmen, ablängbar von 100 cm bis 11 cm

Alle Höhenmaße sind ohne Lastverteilungsplatten angegeben,
Höhe der Lastverteilungsplatten = 2 mm









Stahl / feuerverzinkt

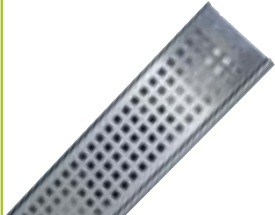

Mit der Art.Nr.-Endung TX statt TM erhalten Sie die XL-Füße zu Ihrem Drainrost – gegen Aufpreis.

	<ul style="list-style-type: none"> Rollstuhl geeignet Material: Stahl feuerverzinkt Gitterrostaufgabe mit Maschenweite 30/10 mm stufenlos ablängbar von: 100 bis 77 cm; 56 bis 41 cm; 19 bis 11 cm Höhenverstellung: Standard Drehfuß: 31 bis 46 mm (Gewindestab vom Drehfuß schraubt sich zwischen den Gitterstäben durch, somit entfällt bauseitiges Abflexen), XL Drehfuß: 31-72 mm (bzw. 55 mm vor bauseitigem Abflexen des Fußgewindes) Rahmenhöhe 21 mm 	 1-3 Stück  ab 4 Stück								
	<table border="1"> <tr> <td>300 31 301 TM</td> <td>100 x 1.000 mm (B x L) inkl. 6 Drehfüße und 3 Lastverteilungsplatten</td> <td>1 Stück</td> <td>Gebinde/ 20 Stück</td> <td></td> </tr> <tr> <td>300 31 304 TM</td> <td>150 x 1.000 mm (B x L) inkl. 6 Drehfüße und 3 Lastverteilungsplatten</td> <td>1 Stück</td> <td>Gebinde/ 20 Stück</td> <td></td> </tr> </table>	300 31 301 TM	100 x 1.000 mm (B x L) inkl. 6 Drehfüße und 3 Lastverteilungsplatten	1 Stück	Gebinde/ 20 Stück		300 31 304 TM	150 x 1.000 mm (B x L) inkl. 6 Drehfüße und 3 Lastverteilungsplatten	1 Stück	Gebinde/ 20 Stück
300 31 301 TM	100 x 1.000 mm (B x L) inkl. 6 Drehfüße und 3 Lastverteilungsplatten	1 Stück	Gebinde/ 20 Stück							
300 31 304 TM	150 x 1.000 mm (B x L) inkl. 6 Drehfüße und 3 Lastverteilungsplatten	1 Stück	Gebinde/ 20 Stück							



Edelstahl

	<ul style="list-style-type: none"> Rahmen: Edelstahl elektropoliert, Werkstoff Nr. 1.4301 Quadratdesign-Rostaufgabe mit Lochweite 8 x 8 mm, Edelstahl geschliffen, mit Schutzfolie stufenlos ablängbar von: 100 bis 77 cm; 56 bis 41 cm; 19 bis 11 cm Höhenverstellung: Standard Drehfuß: 25-42 mm, (33 mm vor bauseitigem Abflexen des Fußgewindes), XL Drehfuß: 25-68 mm (59 mm vor bauseitigem Abflexen des Fußgewindes) Rahmenhöhe: 18 mm 	 1-3 Stück  ab 4 Stück								
	<table border="1"> <tr> <td>331 31 302 TM</td> <td>100 x 1.000 mm (B x L) inkl. 6 Drehfüße und 3 Lastverteilungsplatten</td> <td>1 Stück</td> <td>Gebinde/ 20 Stück</td> <td></td> </tr> <tr> <td>300 31 306 TM</td> <td>150 x 1.000 mm (B x L) inkl. 6 Drehfüße und 3 Lastverteilungsplatten</td> <td>1 Stück</td> <td>Gebinde/ 20 Stück</td> <td></td> </tr> </table>	331 31 302 TM	100 x 1.000 mm (B x L) inkl. 6 Drehfüße und 3 Lastverteilungsplatten	1 Stück	Gebinde/ 20 Stück		300 31 306 TM	150 x 1.000 mm (B x L) inkl. 6 Drehfüße und 3 Lastverteilungsplatten	1 Stück	Gebinde/ 20 Stück
331 31 302 TM	100 x 1.000 mm (B x L) inkl. 6 Drehfüße und 3 Lastverteilungsplatten	1 Stück	Gebinde/ 20 Stück							
300 31 306 TM	150 x 1.000 mm (B x L) inkl. 6 Drehfüße und 3 Lastverteilungsplatten	1 Stück	Gebinde/ 20 Stück							

	<ul style="list-style-type: none"> Rollstuhl geeignet Rahmen: Edelstahl elektropoliert, Werkstoff Nr. 1.4301, Profildesign-Rostaufgabe: Edelstahl glasperlengestrahlt stufenlos ablängbar von: 100 bis 77 cm; 56 bis 41 cm; 19 bis 11 cm Höhenverstellung: Standard Drehfuß: 28-44 mm, (34 mm vor bauseitigem Abflexen des Fußgewindes), XL Drehfuß: 28-68 mm (58 mm vor bauseitigem Abflexen des Fußgewindes) Rahmenhöhe: 18 mm 	 1-3 Stück  ab 4 Stück			
	<table border="1"> <tr> <td>300 31 302 TM</td> <td>100 x 1.000 mm (B x L) inkl. 6 Drehfüße und 3 Lastverteilungsplatten</td> <td>1 Stück</td> <td>Gebinde/ 20 Stück</td> <td></td> </tr> </table>	300 31 302 TM	100 x 1.000 mm (B x L) inkl. 6 Drehfüße und 3 Lastverteilungsplatten	1 Stück	Gebinde/ 20 Stück
300 31 302 TM	100 x 1.000 mm (B x L) inkl. 6 Drehfüße und 3 Lastverteilungsplatten	1 Stück	Gebinde/ 20 Stück		

	<ul style="list-style-type: none"> Material Edelstahl, Werkstoff Nr. 1.4301 Quadratdesign-Rostaufgabe, mit Lochweite 8 x 8 mm, Edelstahl, Werkstoff Nr. 1.4301, geschliffen, mit Schutzfolie Höhenunterschiede werden mit Mörtelbatzen ausgeglichen 	 1-3 Stück			
	<table border="1"> <tr> <td>331 31 303 TM</td> <td>150 x 150 mm (L x B), Höhe: 23 mm</td> <td>1 Stück</td> <td>Gebinde/ 20 Stück</td> <td></td> </tr> </table>	331 31 303 TM	150 x 150 mm (L x B), Höhe: 23 mm	1 Stück	Gebinde/ 20 Stück
331 31 303 TM	150 x 150 mm (L x B), Höhe: 23 mm	1 Stück	Gebinde/ 20 Stück		

Drainrost Zubehör | Seite 68 und 69

 <p>AquaDrain® TM Endkappe</p>	 <p>AquaDrain® TM Drehfußset</p>	 <p>AquaDrain® SL Fugenband</p>
---	---	--

Aqua Drain® KR

Das Kastenrinnen-System, geschlitzt

für die rationale Verlegung auf Kies/Splitt oder Mörtelbatzen.



AquaDrain® KR geschlitzt und höhenverstellbar am Türanschluss

AquaDrain® KR wurde speziell für die einfache und schnelle Verlegung auf Kies/Splitt entwickelt. Die im Rinnenboden integrierte Kiesleiste schützt vor grobem Schmutzeintrag in die Drainschicht. Verschiedene Rostauflagen aus Stahl oder Edelstahl eröffnen Gestaltungsmöglichkeiten, wie sie gerade bei längeren Linienentwässerungen oft gefordert werden.

Vorteile

- **Schnell & sauber.** Direkte Verlegung auf Kies/Splitt. Direkte Anbindung an den Plattenbelag. Endkappen erleichtern einen sauberen Einbau bei der Linienentwässerung.
- **Langzeitkorrosionsschutz.** Die üblichen Kastenrinnen werden meist aus bandverzinktem (sendzimir verzinktes) Stahlblech hergestellt und nachträglich abgelängt, geschlitzt oder gelocht. Somit sind die Schnitt- und Stanzkanten rostanfällig. Der Rinnenkanal bei AquaDrain® KR ist sendzimir-verzinkt und mit einer besonders hohen Zinkauflage ausgestattet. Zusätzlich wird er nach dem Stanzen zum Schutz vor Korrosion pulverbeschichtet.
- **Stufenlos höhenverstellbar – nur bei der geschlitzten Variante.**

Produkteigenschaften

Rinnenkanal:	Sendzimir verzinktes Stahlblech pulverbeschichtet
Auflagen:	Gitter – feuerverzinkt Gitter – Edelstahl 1.4301 elektropliert Profildesign – Edelstahl 1.4301 glasperlengestrahlt Shadowlinedesign – Edelstahl 1.4301 Edelstahl-Flachstäbe mit effektiv schillernden, anthrazitfarbenen Flanken

Variabel ablängbar

Höhe Kastenrinne: 40 mm



Einsatz geschlitzt: Vor Türen, bodengleichen Fensterelementen oder in der Linienentwässerung

Stufenlos höhenverstellbar nur bei der geschlitzten Variante:



Über AquaDrain® KR Höhenverstellung, Auflagen und Höhenangaben – siehe nächste Seite.



	Art. Nr.	Ausführung (H x B x L)	Verkaufseinheit	logistische Einheit	empf. VK-Preis zzgl. MwSt.
--	----------	------------------------	-----------------	---------------------	----------------------------



Stahl / feuerverzinkt

AquaDrain® KR-GV Gitterrost Kastenrinne 40 mm geschlitzt 	<ul style="list-style-type: none"> Material Rinnenkanal: sendzimir verzinktes Stahlblech mit nachträglicher Pulverbeschichtung (anthrazitmetallic) für erhöhten Korrosionsschutz Material Gitterrostauflage: feuerverzinkt, Maschenweite 30/10 mm Variabel ablängbar: Einsatz vor Türen, bodengleichen Fensterelementen oder in der Linienentwässerung 	 1-3 Stück  ab 4 Stück		
	300 40 400 KR	40 x 150 x 1.000 mm (H x B x L)	1 Stück	Gebinde/ 20 Stück

Edelstahl

AquaDrain® KR-GE Gitterrost Kastenrinne 40 mm 	<ul style="list-style-type: none"> Material Rinnenkanal: sendzimir verzinktes Stahlblech mit nachträglicher Pulverbeschichtung (anthrazitmetallic) für erhöhten Korrosionsschutz Material Gitterrostauflage: Edelstahl elektroplattiert, Werkstoff Nr. 1.4301, Maschenweite 30/10 mm Variabel ablängbar: Einsatz vor Türen, bodengleichen Fensterelementen oder in der Linienentwässerung 	 1-3 Stück  ab 4 Stück		
	301 40 400 KR	40 x 150 x 1.000 mm (H x B x L)	1 Stück	Gebinde/ 20 Stück

AquaDrain® KR-PE Profildesign-Rost Kastenrinne 40 mm 	<ul style="list-style-type: none"> Material Rinnenkanal: sendzimir verzinktes Stahlblech mit nachträglicher Pulverbeschichtung (anthrazitmetallic) für erhöhten Korrosionsschutz Material Profildesign-Rostaufgabe: Edelstahl glasperlengestrahlt, Werkstoff Nr. 1.4301 Variabel ablängbar: Einsatz vor Türen, bodengleichen Fensterelementen oder in der Linienentwässerung 	 1-3 Stück  ab 4 Stück		
	302 40 400 KR	40 x 150 x 1.000 mm (H x B x L)	1 Stück	Gebinde/ 20 Stück

AquaDrain® KR-SL Shadowline-Rost Kastenrinne 40 mm 	<ul style="list-style-type: none"> Material Rinnenkanal: sendzimir verzinktes Stahlblech mit nachträglicher Pulverbeschichtung (anthrazitmetallic) für erhöhten Korrosionsschutz Material Shadowlinedesign: Edelstahl Flachstäbe mit effektiv schillernden, anthrazitfarbenen Flanken, Werkstoff Nr. 1.4301 Variabel ablängbar: Einsatz vor Türen, bodengleichen Fensterelementen oder in der Linienentwässerung 	 1-3 Stück  ab 4 Stück		
	303 40 400 KR	40 x 150 x 1.000 mm (H x B x L)	1 Stück	Gebinde/ 20 Stück

Drainrost Zubehör | Seite 69

 <p>AquaDrain® KR Höhenverstellung</p>	 <p>AquaDrain® Längsverbinder</p>	 <p>AquaDrain® KR Endkappe 40 mm</p>
--	---	--

Das Kastenrinnen-System, ungeschlitzt

zur Oberflächenentwässerung als Stichkanal oder als Fassaden- und Terrassenrinne

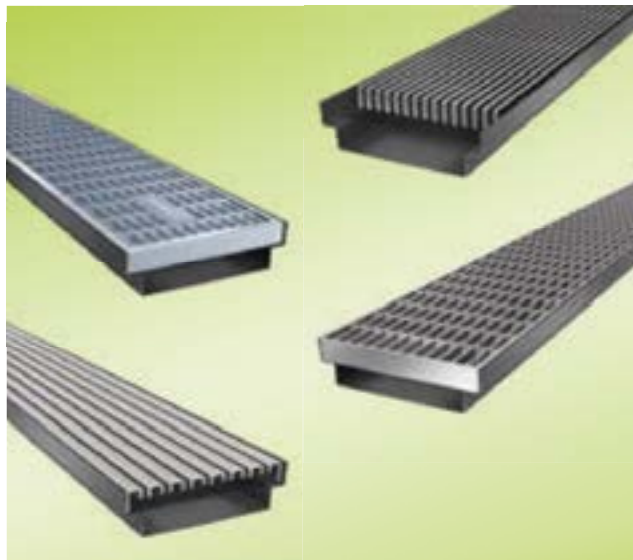

Zusätzliche Rostauflagen auf Anfrage



Aqua Drain® KRU ungeschlitzt als Stichkanal



Ablaufelement für die ungeschlitzte Kastenrinne Aqua Drain® KRU

Die Kastenrinne Aqua Drain® KRU kanalisiert Oberflächenwasser und führt es gezielt zu Bodenabläufen, Fallrohren oder Traufen. Das Aqua Drain® KRU Ablaufelement ist die konsequente Ergänzung und ermöglicht so den Anschluß an einen Entwässerungspunkt.

Vorteile

- **Sicher.** Der Türanschluss wird vor dem Eindringen von Wasser durch Anstauung, Windeintrag oder Schneeschmelze geschützt.
- **Schnell und Sauber.** Direkte Verlegung auf Kies/Splitt. Direkte Anbindung an den Plattenbelag. Verbinder erleichtern einen sauberen Einbau bei der Linienentwässerung.
- **Langzeitkorrosionsschutz.** Der Rinnenkanal von Aqua Drain® KRU ist mit einer besonders hohen Zinkauflage ausgestattet. Zusätzlich wird er nach dem Stanzen zum Schutz vor Korrosion pulverbeschichtet.
- **Normgerecht:** Entspricht mit 150 mm Breite den Anforderungen der Flachdachrichtlinie/des ZVDH; auch für nicht überdachte Bereiche.
- **Individuell ablängbar.**
- **Vielfältig.** Verschiedene Rostauflagen aus verzinktem Stahl oder Edelstahl eröffnen Gestaltungsmöglichkeiten.
- **Revisionsfreundlich:** Durch herausnehmbare Rostauflage.

Produkteigenschaften

- Rinnenkanal:** Sendzimir verzinktes Stahlblech pulverbeschichtet anthrazitmetallic DB 703 - mit Aussparung und Tiefzug für den Schraubstutzen
- Auflagen:** Gitter - Edelstahl 1.4301 elektroliert
 Profildesign - Edelstahl 1.4301 glasperlengestrahlt
 Shadowlinedesign - Edelstahl 1.4301
 Edelstahl-Flachstäbe mit effektiv schillernden, anthrazitfarbenen Flanken

Variabel ablängbar

Abmessungen: ca. 40 x 150 x 1000 mm (H x B x L)

Einsatz ungeschlitzt: Als Stichkanal

Als Fassaden- und Terrassenrinne im erdberührten Bereich mit Anschluss an KG-Entwässerungsrohre





Schraubstutzen: Anschlussmöglichkeit - DN75

Farbe - anthrazitmetallic





PVC-U - witterungs- und UV-beständig; hohe Schlagfestigkeit und Formstabilität
 Mit Dichtring





	Art. Nr.	Ausführung (H x B x L)	Verkaufs- einheit	logistische Einheit	empf. VK-Preis zzgl. MwSt.
--	----------	------------------------	----------------------	------------------------	-------------------------------





Stahl / feuerverzinkt

AquaDrain® KRU-GV Gitterrost Kastenrinne 40 mm ungeschlitzt 	<ul style="list-style-type: none"> Material Rinnenkanal: sendzimir verzinktes Stahlblech mit nachträglicher Pulverbeschichtung (anthrazitmetallic) für erhöhten Korrosionsschutz Material Gitterrostauflage: feuerverzinkt, Maschenweite 30/10 mm Variabel ablängbar: Einsatz vor Türen, bodengleichen Fensterelementen oder in der Linienentwässerung Mit geschlossenem (ungeschlitztem) Rinnenkanal leitet die Kastenrinne Wasser sowie Schwebstoffe gezielt zu Abläufen hin und kann somit als Stichkanal eingesetzt werden. 	 1-3 Stück  ab 4 Stück			
	300 41 400 KU	40 x 150 x 1.000 mm (H x B x L)	1 Stück	Gebinde/ 20 Stück	
AquaDrain® KRU-GV Ablaufelement 					
	300 40 412 KU	40 x 150 x 1.000 mm (H x B x L)	1 Stück	Gebinde/ 20 Stück	

Edelstahl

AquaDrain® KRU-GE Gitterrost Kastenrinne 40 mm 	<ul style="list-style-type: none"> Material Rinnenkanal: sendzimir verzinktes Stahlblech mit nachträglicher Pulverbeschichtung (anthrazitmetallic) für erhöhten Korrosionsschutz Material Gitterrostauflage: Edelstahl elektropoliert, Werkstoff Nr. 1.4301, Maschenweite 30/10 mm Variabel ablängbar: Einsatz vor Türen, bodengleichen Fensterelementen oder in der Linienentwässerung Mit geschlossenem (ungeschlitztem) Rinnenkanal leitet die Kastenrinne Wasser sowie Schwebstoffe gezielt zu Abläufen hin und kann somit als Stichkanal eingesetzt werden. 	 1-3 Stück  ab 4 Stück			
	301 41 400 KU	40 x 150 x 1.000 mm (H x B x L)	1 Stück	Gebinde/ 20 Stück	
AquaDrain® KRU-GE Ablaufelement 					
	301 40 412 KU	40 x 150 x 1.000 mm (H x B x L)	1 Stück	Gebinde/ 20 Stück	

AquaDrain® KRU-PE Profildesign-Rost Kastenrinne 40 mm 	<ul style="list-style-type: none"> Material Rinnenkanal: sendzimir verzinktes Stahlblech mit nachträglicher Pulverbeschichtung (anthrazitmetallic) für erhöhten Korrosionsschutz Material Profildesign-Rostauflage: Edelstahl glasperlengestrahlt, Werkstoff Nr. 1.4301 Variabel ablängbar: Einsatz vor Türen, bodengleichen Fensterelementen oder in der Linienentwässerung Mit geschlossenem (ungeschlitztem) Rinnenkanal leitet die Kastenrinne Wasser sowie Schwebstoffe gezielt zu Abläufen hin und kann somit als Stichkanal eingesetzt werden. 	 1-3 Stück  ab 4 Stück			
	302 41 400 KU	40 x 150 x 1.000 mm (H x B x L)	1 Stück	Gebinde/ 20 Stück	
AquaDrain® KRU-PE Ablaufelement 					
	302 40 412 KU	40 x 150 x 1.000 mm (H x B x L)	1 Stück	Gebinde/ 20 Stück	

AquaDrain® KRU-SL Shadowline-Rost Kastenrinne 40 mm 	<ul style="list-style-type: none"> Material Rinnenkanal: sendzimir verzinktes Stahlblech mit nachträglicher Pulverbeschichtung (anthrazitmetallic) für erhöhten Korrosionsschutz Material Shadowlinedesign: Edelstahl Flachstäbe mit effektiv schillernden, anthrazitfarbenen Flanken, Werkstoff Nr. 1.4301 Variabel ablängbar: Einsatz vor Türen, bodengleichen Fensterelementen oder in der Linienentwässerung Mit geschlossenem (ungeschlitztem) Rinnenkanal leitet die Kastenrinne Wasser sowie Schwebstoffe gezielt zu Abläufen hin und kann somit als Stichkanal eingesetzt werden. 	 1-3 Stück  ab 4 Stück			
	303 41 400 KU	40 x 150 x 1.000 mm (H x B x L)	1 Stück	Gebinde/ 20 Stück	
AquaDrain® KRU-SL Ablaufelement 					
	303 40 412 KU	40 x 150 x 1.000 mm (H x B x L)	1 Stück	Gebinde/ 20 Stück	

Drainrost Zubehör | Seite 69



AquaDrain® KR
Höhenverstellung



AquaDrain®
Längsverbinder



AquaDrain® KR
Endkappe 40 mm

Aqua Drain® VARIO

Die ultraflache Kastenrinne (mit Schmutzgitter)

für dünn-schichtige Aufbauten

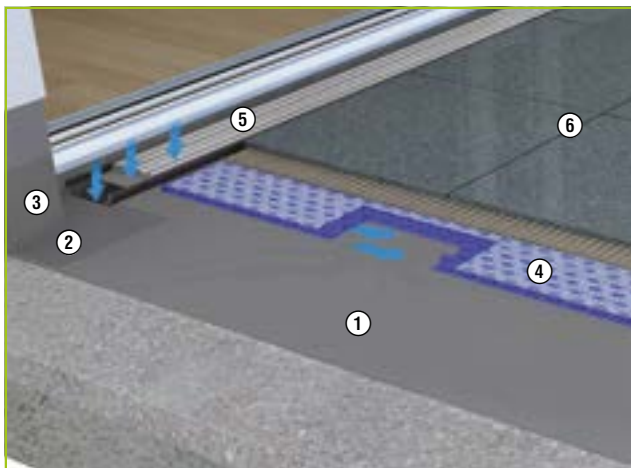

- 1 DiProtec® SDB Schnelldichtbahn
- 2 DiProtec® AB-K Abdichtungsbands
- 3 DiProtec® AB-V Abdichtungsbands
- 4 Watec® Drain KP+ Dünnschichtdrainage
- 5 Aqua Drain® VARIO Kastenrinne mit Schmutzgitter
- 6 MorTec® SOFT die Fuge aus der Tube

Die ultraflache Kastenrinne mit Schmutzgitter für dünn-schichtige Belagsaufbauten und Holzdielen-Terrassen.

Mit nur 22 mm Bauhöhe passt sich Aqua Drain® VARIO ideal in dünn-schichtige Belagsaufbauten ein wie z.B. in die TerraMaxx®-Systeme oder in das System Watec® Drain KP+. Die Bauhöhe harmonisiert mit den üblichen Terrassendielen-Stärken aus Holz und WPC – die Rinne kann direkt auf die Unterlattung oder TerraMaxx® RS Alu-Rahmensystem geschraubt werden und fügt sich gestalterisch aufwertend in das Belagsbild ein.

Vorteile



- **Integriertes Schmutzgitter schützt vor grobem Schmutzeintrag in die Drainschicht.**
- **Langzeitkorrosionsschutz.** Die üblichen Kastenrinnen werden meist aus bandverzinktem (sendz. verzinktem) Stahlblech hergestellt und nachträglich abgelängt, geschlitzt oder gelocht. Somit sind die Schnitt- und Stanzkanten rostanfällig. Der Rinnenkanal bei Aqua Drain® VARIO ist sendz. verzinkt und mit einer besonders hohen Zinkauflage ausgestattet. Zusätzlich wird er nach dem Stanzen zum Schutz vor Korrosion pulverbeschichtet.
- **Stufenlos höhenverstellbar mit der Aqua Drain® KR Höhenverstellung.**
 - Quadratdesign-Einleger von 42 - 75 mm, mit XL-Füßen von 50 - 145 mm
 - Stahl feuerverzinkt und Profildesign-Einleger von 46 - 79 mm, mit XL-Füßen von 54 - 149 mm
 - geschlitzt
 - variabel abblängbar

Produkteigenschaften



- Auflagen:** Gitter – feuerverzinkt, Profildesign – Edelstahl (1.4301) glasperlengestrahlt, Quadratdesign – Edelstahl geschliffen (1.4301), Lochweite 8 x 8 mm
- Einsatz:** Vor Türen, bodengleichen Fensterelementen oder in der Linienentwässerung



	Art. Nr.	Ausführung	Verkaufs- einheit	logistische Einheit	empf. VK-Preis zzgl. MwSt.
--	----------	------------	----------------------	------------------------	-------------------------------

Stahl / feuerverzinkt



AquaDrain® VARIO-GV Gitterrost 100/150 	<ul style="list-style-type: none"> Material Rinnenkanal: sendzimir-verzinktes Stahlblech mit nachträglicher Pulverbeschichtung (anthrazitmetallic) für erhöhten Korrosionsschutz Material Gitterrostauflage: feuerverzinkt, Maschenweite 30/10 mm Variabel ablängbar: Einsatz vor Türen, bodengleichen Fensterelementen oder in der Linienentwässerung 		 		
	303 22 101 VO	100 x 1.000 mm (B x L) Höhe: 26 mm	1 Stück	20 Stück	
	300 30 401 VO	150 x 1.000 mm (B x L) Höhe: 26 mm	1 Stück	20 Stück	



Edelstahl



AquaDrain® VARIO-QE Quadratdesign-Gitterrost 100/150 	<ul style="list-style-type: none"> Material Rinnenkanal: sendzimir-verzinktes Stahlblech mit nachträglicher Pulverbeschichtung (anthrazitmetallic) für erhöhten Korrosionsschutz Material Quadratdesign-Rostauflage: Edelstahl geschliffen mit Schutzfolie, Variabel ablängbar: Einsatz vor Türen, bodengleichen Fensterelementen oder in der Linienentwässerung 		 		
	303 22 102 VO	100 x 1.000 mm (B x L) Höhe: 22 mm	1 Stück	20 Stück	
	300 30 501 VO	150 x 1.000 mm (B x L) Höhe: 22 mm	1 Stück	20 Stück	

AquaDrain® VARIO-PE Profildesign-Gitterrost 100/150 	<ul style="list-style-type: none"> Material Rinnenkanal: sendzimir-verzinktes Stahlblech mit nachträglicher Pulverbeschichtung (anthrazitmetallic) für erhöhten Korrosionsschutz Material Profildesign-Rostauflage: Edelstahl glasperlengestrahlt, Werkstoff Nr. 1.4301 Variabel ablängbar: Einsatz vor Türen, bodengleichen Fensterelementen oder in der Linienentwässerung 		 		
	303 22 103 VO	100 x 1.000 mm (B x L) Höhe: 26 mm	1 Stück	20 Stück	
	300 30 510 VO	150 x 1.000 mm (B x L) Höhe: 26 mm	1 Stück	20 Stück	

Zubehör

AquaDrain® VARIO Endkappe 100/150 	<ul style="list-style-type: none"> Als Abschluss von AquaDrain® VARIO Drainrosten 				
	308 80 422 VO	Edelstahl, für Roste 100 x 1.000 mm	1 Stück	-	
	308 80 423 VO	Edelstahl, für Roste 150 x 1.000 mm	1 Stück	-	

AquaDrain® Längsverbinder 100/150 	<ul style="list-style-type: none"> sendzimir-verzinktes Stahlblech mit nachträglicher Pulverbeschichtung (anthrazitmetallic) für erhöhten Korrosionsschutz verbindet AquaDrain® VARIO Kastenrinnen untereinander entfällt beim Einsatz von AquaDrain® VARIO Höhenverstellung 				
	308 80 477 VO	100 mm Breite	1 Stück	-	
	308 80 478 VO	150 mm Breite	1 Stück	-	

AquaDrain® KR Höhenverstellung 	<ul style="list-style-type: none"> Schieberplatte inkl. 2 Drehfüßen und 2 Fixiermuttern (verzinkt oder Edelstahl) Stufenlos höhenverstellbar AquaDrain® KR Höhenverstellung: 20 - 53 mm mit XL-Füßen: 28 - 123 mm zzgl. VARIO Typ gegen Aufpreis 				
	308 80 475 KR	Drehfüße verzinkt	1 Stück	-	
	308 80 476 KR	Drehfüße Edelstahl Werkstoff Nr.1.4301	1 Stück	-	

Höhenverstellbare Universal-Schlitzrinne

für die dezentrale Entwässerung von Balkonen und Terrassen im Wandbereich oder als Linienentwässerung



Aqua Drain® SR-U für den Wandeinbau vor Brüstungen oder in Verbindung mit dem TerraMaxx® RS Rahmensystem

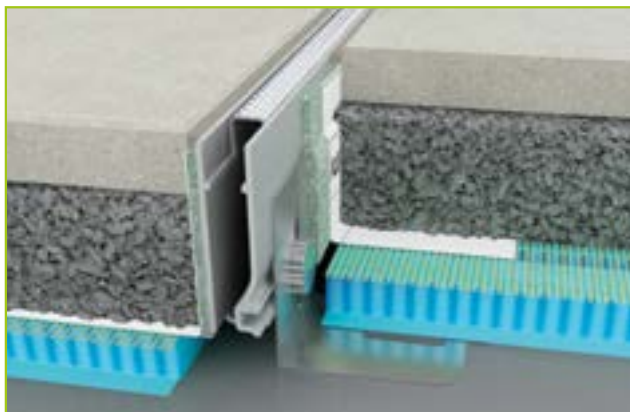

Aqua Drain® SR-U für die Linienentwässerung

Die Aqua Drain® SR-U Schlitzrinne lässt sich unauffällig in die Belagsfläche einfügen. Der im Gegensatz zu herkömmlichen Schlitzrinnen nach unten offene Rinnenkörper sorgt für die sichere und schnelle Abführung von Oberflächenwasser direkt in die Drainschicht.

Vorteile



- **Einzigartig schmal.**
Aus pulverbeschichtetem Aluminium, an der sichtbaren Stelle nur 15 mm breit.
- **Stufenlos höhenverstellbar von 65 mm bis 110 mm dank mitgeliefertem Universalfuß-Set**
- **Flexibel einsetzbar.**
Einbau vor Brüstungen/aufgehenden Bauteilen in der Linie oder in Verbindung mit TerraMaxx® RS Rahmensystem
- **Innovative Wendeauflage.**
Wendbare Edelstahlauflage dient gleichzeitig als Schmutzgitter und verhindert, dass Laub oder Schmutz die Drainschicht versotten und die Drainageleistung beeinträchtigen. Dank der Wendemöglichkeit kann sowohl eine dezente Schattenfugenoptik als auch eine sichtbare flächenbündige Linienentwässerung realisiert werden.
- **Schnellere Entwässerung als bisherige Schlitzrinnen.**
Unterseitige Entwässerungsöffnungen führen Wasser schnell und sicher in die angeschlossene Flächendrainage ab.
- **Geringe Einbauhöhe ab 65 mm.**

Produkteigenschaften





- | | |
|------------------------------|--|
| Rinnenkörper: | Pulverbeschichtetes Aluminium |
| Auflage: | Wendeauflage Edelstahl,
Werkstoff-Nr: 1.4301 |
| Universalfuß: | Edelstahl,
Werkstoff-Nr: 1.4301 |
| Schmutzgitter: | Auflage = Schmutzgitter |
| Einsatz: | In der Fläche als Linienentwässerung, vor Brüstungen oder bei aufgehenden Bauteilen, in Verbindung mit Aqua Drain® Flächendrainagen, dem TerraMaxx® RS Rahmensystem sowie den TerraMaxx® TSL Trockenstetzlagnern |
| Höhenverstellbarkeit: | Mit mitgelieferten Universalfüßen von 65 – 110 mm. Eine Rotation der Füße ermöglicht die Montage auf dem TerraMaxx® RS Rahmensystem sowie auf den TerraMaxx® TSL Trockenstetzlagnern. |

	Art. Nr.	Ausführung	Verkaufs- einheit	logistische Einheit	empf. VK-Preis zzgl. MwSt.
--	----------	------------	----------------------	------------------------	-------------------------------

Edelstahl

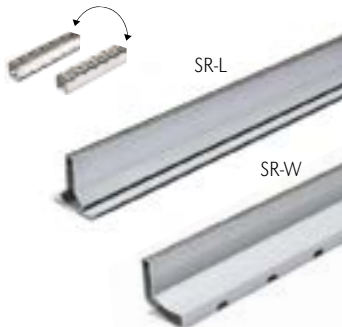

AquaDrain® SR-U Universal- Schlitzrinne 	<ul style="list-style-type: none"> Rinnenkörper: Aluminium pulverbeschichtet Auflage: Edelstahl, Werkstoff Nr. 1.4301; Lochdurchmesser: 3 mm Universeller Einsatz in der Fläche vor Brüstungen / aufgehenden Bauteilen. Einsetzbar in Kombination mit AquaDrain® Flächendrainagen, dem TerraMaxx® RS Rahmensystem sowie dem TerraMaxx® TSL Trockenstelzlager. Einbauhöhe ab 65 mm, Außenbreite der Rinnenöffnung: 15 mm, Einlaufquerschnitt: 12 mm variabel ablängbar Stufenlos höhenverstellbar von 65 - 110 mm Im Lieferumfang ist ein AquaDrain® SR-U Universalfußset enthalten 	 bis 10 Stück  ab 11 Stück					
	<table border="1"> <tr> <td>300 70 104 SR</td> <td>15/65 x 2,25 m (B/H x L)</td> <td>1 Stück</td> <td>Gebinde/20 Stück</td> <td></td> </tr> </table>	300 70 104 SR	15/65 x 2,25 m (B/H x L)	1 Stück	Gebinde/20 Stück		
300 70 104 SR	15/65 x 2,25 m (B/H x L)	1 Stück	Gebinde/20 Stück				



NEU

AquaDrain® SR-L/W Schlitzrinnen 	<ul style="list-style-type: none"> Rinnenkörper und Auflage siehe AquaDrain® SR-U Mit AquaDrain® Flächendrainagen in der Linienentwässerung (SR-L) und als Wandlösung (SR-W) Bauhöhe: 65 mm, Außenbreite der Rinnenöffnung: 15 mm, Einlaufquerschnitt: 12 mm Variabel ablängbar und höhenverstellbar mit Drehfußset (siehe unten) 	 bis 10 Stück  ab 11 Stück											
	<table border="1"> <tr> <td>300 70 100 SR</td> <td>15/65 x 1.000 mm (B/H x L), Variante SR-L</td> <td>1 Stück</td> <td>Gebinde/20 Stück</td> <td></td> </tr> <tr> <td>300 70 101 SR</td> <td>15/65 x 1.000 mm (B/H x L), Variante SR-W</td> <td>1 Stück</td> <td>Gebinde/20 Stück</td> <td></td> </tr> </table>	300 70 100 SR	15/65 x 1.000 mm (B/H x L), Variante SR-L	1 Stück	Gebinde/20 Stück		300 70 101 SR	15/65 x 1.000 mm (B/H x L), Variante SR-W	1 Stück	Gebinde/20 Stück			
	300 70 100 SR	15/65 x 1.000 mm (B/H x L), Variante SR-L	1 Stück	Gebinde/20 Stück									
	300 70 101 SR	15/65 x 1.000 mm (B/H x L), Variante SR-W	1 Stück	Gebinde/20 Stück									
<table border="1"> <tr> <td>300 70 103 SR</td> <td>15/65 x 3.000 mm (B/H x L), Variante SR-L</td> <td>1 Stück</td> <td>Karton/7 Stück</td> <td></td> </tr> <tr> <td>300 70 113 SR</td> <td>15/65 x 3.000 mm (B/H x L), Variante SR-W</td> <td>1 Stück</td> <td>Karton/7 Stück</td> <td></td> </tr> </table>	300 70 103 SR	15/65 x 3.000 mm (B/H x L), Variante SR-L	1 Stück	Karton/7 Stück		300 70 113 SR	15/65 x 3.000 mm (B/H x L), Variante SR-W	1 Stück	Karton/7 Stück		 1-3 Stück  ab 4 Stück		
300 70 103 SR	15/65 x 3.000 mm (B/H x L), Variante SR-L	1 Stück	Karton/7 Stück										
300 70 113 SR	15/65 x 3.000 mm (B/H x L), Variante SR-W	1 Stück	Karton/7 Stück										



Auslauf

Zubehör



AquaDrain® SR Randdämmstreifen 	<ul style="list-style-type: none"> Selbstklebend Einbau zwischen Rinnenkanal und Belag, als Hinterfüllung der Bewegungsfuge Verhindert kraftschlüssiges Einspannen des Belages Einfaches Zuschneiden auf benötigte Höhe durch Schnittlinien 						
	<table border="1"> <tr> <td>108 80 304 SR</td> <td>20 m/Rolle 60 x 60 x 5 mm</td> <td>1 Stück</td> <td>-</td> <td></td> </tr> </table>	108 80 304 SR	20 m/Rolle 60 x 60 x 5 mm	1 Stück	-		
108 80 304 SR	20 m/Rolle 60 x 60 x 5 mm	1 Stück	-				



AquaDrain® SR Eckverbinder 	<ul style="list-style-type: none"> Material: Edelstahl, Werkstoff 1.4301 Einsetzbar als 90 Grad Außen- und Inneneckverbinder für AquaDrain® SR Schenkelmaß 80 x 80 mm 						
	<table border="1"> <tr> <td>308 80 330 SR</td> <td>AquaDrain® SR Eckverbinder</td> <td>1 Stück</td> <td>-</td> <td></td> </tr> </table>	308 80 330 SR	AquaDrain® SR Eckverbinder	1 Stück	-		
308 80 330 SR	AquaDrain® SR Eckverbinder	1 Stück	-				

Auslauf

AquaDrain® SR-U Universalfußset 	<ul style="list-style-type: none"> Set bestehend aus 2 Universalfüßen, 2 Rändelschrauben und 2 Unterlegscheiben. Das AquaDrain® SR-U Drehfußset wird benötigt wenn eine Rinne geteilt werden soll. 						
	<table border="1"> <tr> <td>300 70 114 SR</td> <td>AquaDrain® SR Universalfußset</td> <td>1 Set</td> <td>-</td> <td></td> </tr> </table>	300 70 114 SR	AquaDrain® SR Universalfußset	1 Set	-		
300 70 114 SR	AquaDrain® SR Universalfußset	1 Set	-				

NEU



AquaDrain® SR Drehfußset 	<ul style="list-style-type: none"> Set besteht aus 1 Drehfuß (Durchmesser: 33 mm) und 1 Lastverteilungsplatte (2 mm dick) Erleichtert das Ausrichten der Schlitzrinne (pro 1.000 mm werden 2 Drehfußsets empfohlen, pro 3.000 mm werden drei Drehfußsets empfohlen) Standard-Fuß: 75-92 mm (78 mm vor bauseitigem Abflexen), nur bei Variante SR-W XL-Fuß: 75-118 mm (102 mm vor bauseitigem Abflexen), nur bei Variante SR-W 												
	<table border="1"> <tr> <td>308 80 316 SR</td> <td>AquaDrain® SR Drehfußset</td> <td>1 Set</td> <td>-</td> <td></td> </tr> <tr> <td>308 80 317 SR</td> <td>AquaDrain® SR Drehfußset XL</td> <td>1 Set</td> <td>-</td> <td></td> </tr> </table>	308 80 316 SR	AquaDrain® SR Drehfußset	1 Set	-		308 80 317 SR	AquaDrain® SR Drehfußset XL	1 Set	-			
	308 80 316 SR	AquaDrain® SR Drehfußset	1 Set	-									
308 80 317 SR	AquaDrain® SR Drehfußset XL	1 Set	-										



TerraMaxx® PL Dämpfungslage 	<ul style="list-style-type: none"> Material: Gummiwerkstoff, rutschhemmend Als Distanzlage zum Höhenausgleich bis 12 mm als Schutzlage in Kombination mit AquaDrain® SR Schlitzrinnen 						
	<table border="1"> <tr> <td>100 20 112 PL</td> <td>Dämpfungslage, Dicke 2 mm</td> <td>1 Stück/Kartoninhalt 80 Stück</td> <td>-</td> <td></td> </tr> </table>	100 20 112 PL	Dämpfungslage, Dicke 2 mm	1 Stück/Kartoninhalt 80 Stück	-		
100 20 112 PL	Dämpfungslage, Dicke 2 mm	1 Stück/Kartoninhalt 80 Stück	-				

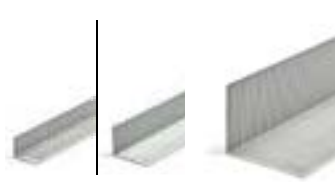

Zubehör

	Art. Nr.	Ausführung	Verkaufseinheit	logistische Einheit	empf. VK-Preis zzgl. MwSt.
--	----------	------------	-----------------	---------------------	----------------------------

Zubehör für AquaDrain® FLEX / DR / KR / BF-FLEX



AquaDrain® Lochwinkel 	<ul style="list-style-type: none"> ■ Aus hochwertigem Kunststoff ■ Einsetzbar auch in Kombination mit Edelstahl-Drainrosten 		 1 - 30 Stück  ab 31 Stück		
	308 80 110 LW	50/70 mm x 1.000 mm	1 Stück	-	
	<ul style="list-style-type: none"> ■ Aus sendzimiervverzinktem Stahl + Kunststoffbeschichtung ■ Einsetzbar auch in Kombination mit Edelstahl-Drainrosten 				
	308 80 104 LW	XS: 30/40 x 1.000 mm	1 Stück	-	
	308 80 103 LW	XL: 120/150 x 1.000 mm	1 Stück	-	

AquaDrain® FLEX Endkappe 	<ul style="list-style-type: none"> ■ Als Abschluss von AquaDrain® FLEX Drainrosten 				
	308 80 405 FR	Edelstahl, für Roste 100 x 1.000 mm	1 Stück	-	
	308 80 402 FR	Edelstahl, für Roste 150 x 1.000 mm	1 Stück	-	
	308 80 409 FR	Edelstahl, für Roste 200 x 1.000 mm	1 Stück	-	

AquaDrain® SL Fugenband 	<ul style="list-style-type: none"> ■ Selbstklebendes, vorkomprimiertes Spezialband ■ Fixiert lose eingebaute Roste in der Belagsöffnung ■ Schützt angrenzende Abdichtungen vor mechanischen Beschädigungen 				
	308 80 200 FB	Länge 2.550 mm, Dicke 3 - 15 mm	1 Rolle à 2,55 m	-	

AquaDrain® Drehfuß 	<ul style="list-style-type: none"> ■ Durchmesser: 75 mm • 				
	308 80 300 FU	Standard 60 mm Höhe, feuerverzinkt	1 Stück	-	
	308 80 301 FU	XL 135 mm Höhe, feuerverzinkt	1 Stück	-	
	308 80 310 FU	Standard 60 mm Höhe, Edelstahl, Werkstoff Nr: 1.4301	1 Stück	-	
	308 80 311 FU	XL 135 mm Höhe, Edelstahl, Werkstoff Nr: 1.4301	1 Stück	-	
	308 80 314 FU	2XL 250 mm Höhe, Edelstahl, Werkstoff Nr: 1.4301	1 Stück	-	



NEU

AquaDrain® BF-KD Kugelkopf-Drehfuß 	<ul style="list-style-type: none"> ■ Durchmesser: 80 mm 				
	308 80 312 FU	Standard 60 mm Höhe, Edelstahl, Werkstoff Nr: 1.4301	1 Stück	-	
	308 80 313 FU	XL 135 mm Höhe, Edelstahl, Werkstoff Nr: 1.4301	1 Stück	-	

Zubehör



	Art. Nr.	Ausführung	Verkaufs- einheit	logistische Einheit	empf. VK-Preis zzgl. MwSt.
--	----------	------------	----------------------	------------------------	-------------------------------



Weiteres Zubehör nur für AquaDrain® FLEX / BF-FLEX

AquaDrain® FLEX Schieberplatte 	<ul style="list-style-type: none"> ■ Verzinkt, mit zusätzlicher Gleitbeschichtung ■ Für AquaDrain® FLEX/BF-FLEX Drainroste ■ Pro Schieberplatte sind 2 Drehfüße erforderlich (siehe Seite 68) 					
	300 30 014	Schieberplatte 100 für Ausführung 100 x 1.000 mm	1 Stück	-		
	300 30 003	Schieberplatte 150 für Ausführung 150 x 1.000 mm	1 Stück	-		
	300 30 004	Schieberplatte 200 für Ausführung 200 x 1.000 mm	1 Stück	-		



Weiteres Zubehör nur für AquaDrain® TM



AquaDrain® TM Endkappe 	<ul style="list-style-type: none"> ■ Als Abschluss von AquaDrain® TM Drainrosten 					
	308 80 408 TM	Edelstahl, für Roste 100 x 1.000 mm	1 Stück	-		
	308 80 407 TM	Edelstahl, für Roste 150 x 1.000 mm	1 Stück	-		



AquaDrain® TM Drehfußset 	<ul style="list-style-type: none"> ■ 33 mm Höhe, zzgl. 2 mm Lastverteilplatte, Gewindestab aus Edelstahl (als XL Variante 55 mm Höhe, zzgl. 2 mm Lastverteilungsplatte) ■ Set besteht aus 6 Drehfüßen (D= 33 mm) und 3 Lastverteilungsplatte 					
	308 80 307 TM	AquaDrain® TM Drehfußset	1 Set	-		
	308 80 308 TM	AquaDrain® TM Drehfußset XL	1 Set	-		

AquaDrain® SL Fugenband 	<ul style="list-style-type: none"> ■ Selbstklebendes, vorkomprimiertes Spezialband ■ Fixiert lose eingebaute Roste in der Belagsöffnung ■ Schützt angrenzende Abdichtungen vor mechanischen Beschädigungen 					
	308 80 200 FB	Länge 2.550 mm, Dicke 3 - 15 mm	1 Rolle à 2,55 m	-		

Weiteres Zubehör nur für AquaDrain® KR / KRU

AquaDrain® KR Höhenverstellung 	<ul style="list-style-type: none"> ■ Schieberplatte inkl. 2 Drehfüßen und 2 Fixiermuttern (verzinkt oder Edelstahl) ■ Stufenlos höhenverstellbar 20 - 53 mm mit XL-Füßen: 28 - 123 mm + jeweiliger Kastenrinnen Typ oder VARIO Typ 					
	308 80 475 KR	Drehfüße verzinkt	1 Stück	-		
	308 80 476 KR	Drehfüße Edelstahl, WerkstoffNr: 1.4301	1 Stück	-		

AquaDrain® Längsverbinder 150 	<ul style="list-style-type: none"> ■ Sendzimir-verzinktes Stahlblech mit nachträglicher Pulverbeschichtung (anthrazitmetallisch) für erhöhten Korrosionsschutz ■ Verbindet AquaDrain® VARIO Kastenrinnen untereinander ■ Entfällt beim Einsatz von AquaDrain® VARIO Höhenverstellung 					
	308 80 478 VO	150 mm Breite	1 Stück	-		

AquaDrain® KR Endkappe 40 mm 	<ul style="list-style-type: none"> ■ Material: Edelstahl geschliffen, Werkstoff Nr. 1.4301, mit abziehbaren Schutzfolie ■ Als vorderseitiger Abschluss über Schnittstellen der abgelängten AquaDrain® KR und KRU Kastenrinne 40 mm 					
	308 80 441 KR	40 x 150 mm (H x B)	1 Stück	-		

GUTJAHR Abschlussprofile für Balkone und Terrassen

Gezielte, regelgerechte
Randentwässerung von
Balkonen.

**Die wertbeständige Komplett-
lösung aus Aluminium.**



Wir haben alles was Sie brauchen: das intelligente Komponenten-System.

GUTJAHR Randprofilssysteme ermöglichen durch ihre intelligente Verbindungstechnik eine einfache und sichere Montage. So ist gewährleistet, dass alles optimal zusammen passt – ohne klaffende Fugen, Verkantungen und unsauber zusammengefügte Eckstücke. Die Profilverbinder und das Befestigungsset sind bereits im Paket enthalten und die Montage kann direkt erfolgen. Durch die Kombination mit den einfach einhängbaren ProRin® Balkonrinnen und Fallrohren bietet GUTJAHR außerdem die optimale Komplettlösung aus einer Hand.

Einsatz nach Aufkantungshöhe

Drainprofil bei bauseits bereits vorhandener Abdichtung

Als Randeinfassung für die Lastverteilungsschicht und zur Verblendung der Drainage

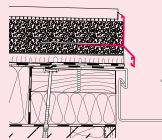

Traufprofil (ohne Drainage) und bauseits noch nicht vorhandener Abdichtung

Einbau immer unter der Abdichtung mit der Möglichkeit, eine Balkonrinne einzuhängen

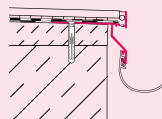

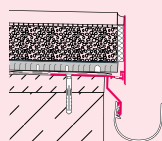

Trauf- und Drainprofil (mit Drainage) und bauseits noch nicht vorhandener Abdichtung

Einbau immer unter der Abdichtung mit der Möglichkeit, eine Balkonrinne einzuhängen









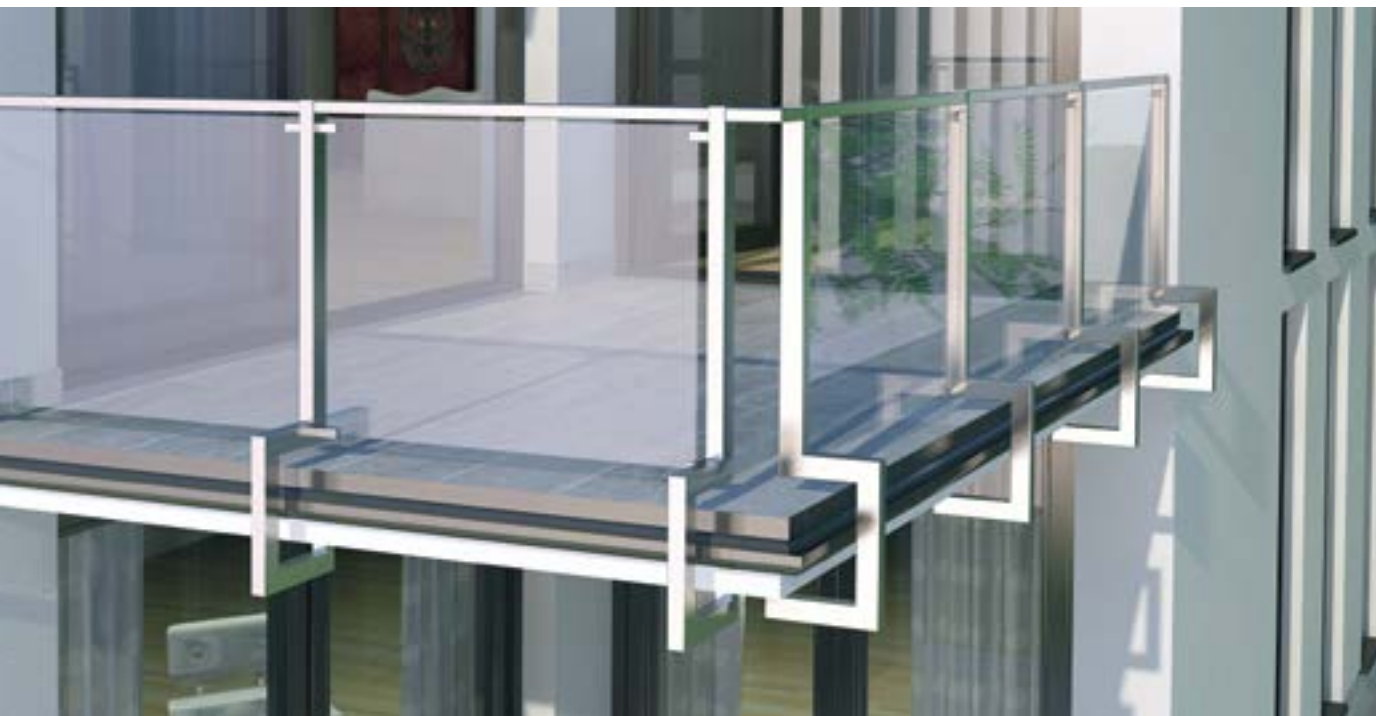

Die Profilfarben entsprechen
folgenden RAL- und DB-Farbtönen:

	anthrazitmetallic = DB 703
	alumetallic = RAL 9006

Drainprofile

Drain- abschluss- profil	Drain- Kiesleiste	höhen- verstellbare Drain- Kiesleiste	Randprofil für aufgestellte Beläge
ProFin® V22/V55	ProFin® KL 60/80	ProFin® KL-H	ProFin® RS
			
22 mm oder 55 mm	60 mm oder 80 mm	variabel: 61 -92 mm 92 -150 mm	verblendet bis zu 120 mm Verlängerungsblende bis zu 210 mm
✓	✓	✓	✓
S. 72	S. 74	S. 74	S. 75

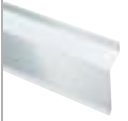
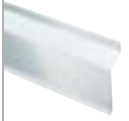

Traufprofile			Sockelprofil	Balkonrinnen- und Fallrohrsysteme			
Basis-Profile	Drainabschlussprofil	Beschichtungsprofile		Balkonrinne	Rinnenblende	Gefälleblende	Fallrohre
ProFin® DP11/17/21	ProFin® DP30	ProFin® BP/BE	ProFin® SP	ProRin® BR	ProRin® RB	ProRin® GB	ProRin® AL
							
11/17/ 21 mm in Kombination mit Blende: bis zu 90 mm	30 mm	-	75 mm	50 mm	90 mm	von 50 - 90 mm	-
✓	✓	✓ (Beschichtungen)	✓			✓	
✓	✓	✓ (zum Einhang von Folienverbundblech bei Flachdach- abdichtungen)	✓			✓	
S. 77 ff	S. 82	S. 84/85	S. 73	S. 90	S. 92	S. 93	S. 94

ProFin® V22 ProFin® V55



Drainabschlussprofile für AquaDrain® Flächendrainagen



Einsatz – wenn Abdichtung und Traufprofil bauseits vorhanden sind.

	Art. Nr.	Ausführung	Verkaufseinheit	logistische Einheit	empf. VK-Preis zzgl. MwSt.
--	----------	------------	-----------------	---------------------	----------------------------

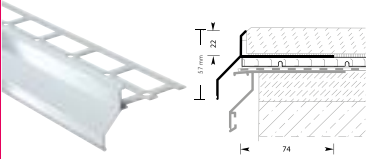

ProFin® V22

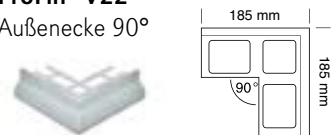

Für alle Profile gilt: je Stange 1 Profilverbinder inklusive, je Ecke 2 Profilverbinder inklusive

ProFin® V22 Drainabschlussprofil 	<ul style="list-style-type: none"> ■ Randabschluss zur Abdeckung der AquaDrain® Flächendrainage ■ Aufkantungshöhe 22 mm ■ Material: Aluminium, pulverbeschichtet ■ Einsatz auf AquaDrain® T+ Flächendrainagen für Belagsdicken ab 22 mm (z.B. im TerraMaxx® Verlegeverfahren) 	 1-3 Stangen  ab 4 Stangen	200 73 103 TM	alumetallic	1 Stange/3 m	Karton/30 m inkl. 10 Profilverbinder	

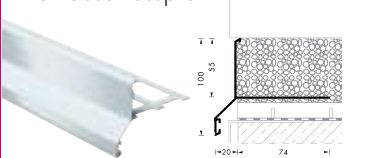

ProFin® V22 Außenecke 90° 	<ul style="list-style-type: none"> ■ Dichtgeschweißt 		200 73 113 TM	alumetallic	1 Stück	Karton/10 Stück inkl. 20 Profilverbinder	

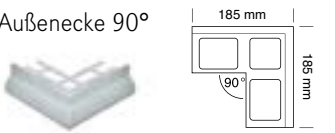
ProFin® V55

ProFin® V55 Drainabschlussprofil 	<ul style="list-style-type: none"> ■ Randabschluss zur Abdeckung der AquaDrain® Flächendrainage ■ Aufkantungshöhe 55 mm ■ Material: Aluminium, pulverbeschichtet ■ Einsatz in Kombination mit AquaDrain® T+ (Verlegung mit Ausgleichsschicht) und AquaDrain® EK 	 1-3 Stangen  ab 4 Stangen	200 70 202 AV	anthrazitmetallic	1 Stange/3 m	Karton/21 m inkl. 7 Profilverbinder	
							200 70 203 AV

ProFin® V55 Außenecke 90° 	<ul style="list-style-type: none"> ■ Dichtgeschweißt 		200 70 212 AV	anthrazitmetallic	1 Stück	Karton/7 Stück inkl. 14 Profilverbinder	
							200 70 213 AV

Zubehör für ProFin® V Profile



ProFin® V22 Profilverbinder ProFin® V55 Profilverbinder 	<ul style="list-style-type: none"> ■ Verbindet und verblendet die Stöße der ProFin® V-Profile ■ Hinweis: im Lieferumfang der Profile bereits enthalten: je Stange 1 Profilverbinder inklusive, je Ecke 2 Profilverbinder inklusive ■ 55 mm breit 		208 80 433 PV	alumetallic, für ProFin® V22	1 Stück	-	
			200 10 332 PV	anthrazitmetallic, für ProFin® V55	1 Stück	-	
			200 10 333 PV	alumetallic, für ProFin® V55			

ProFin® SP Sockelprofil

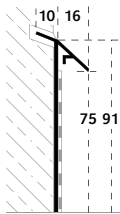

Das 3 in 1 Profil für die Anbindung und den Hinterlaufschutz der Abdichtungsebene.

	Art. Nr.	Ausführung	Verkaufs- einheit	logistische Einheit	empf. VK-Preis zzgl. MwSt.
--	----------	------------	----------------------	------------------------	-------------------------------





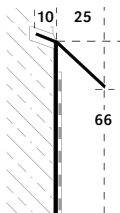

ProFin® SP-16

ProFin® SP-16 Sockelprofil  	<ul style="list-style-type: none"> Für 10 mm dicke Beläge Material: Aluminium pulverbeschichtet Für einen einfachen und sicheren Anschluss von Abdichtungen mit DiProtect® AB oder DiProtect® FLK an aufgehenden Bauteilen Integrierter oberer Hinterlaufschutz der Abdichtung Sauberer Sichtabschluss des Natursteins/der Fliese inkl. Tropfkante Auch für haftungsfeindliche oder minderfeste Untergründe Geprüfter Anschluss mit abP Hinweis: im Lieferumfang der Profile bereits enthalten: je Stange 1 Längsverbinder 	 1-3 Stangen  ab 4 Stangen				
	<table border="1"> <tr> <td>220 10 102 SP</td> <td>anthrazitmetallic</td> <td rowspan="2">1 Stange/3 m</td> <td rowspan="2">Karton/30 m inkl. 10 Längsverbinder + Befestigungsset</td> </tr> <tr> <td>220 10 103 SP</td> <td>alumetallic</td> </tr> </table>	220 10 102 SP	anthrazitmetallic	1 Stange/3 m	Karton/30 m inkl. 10 Längsverbinder + Befestigungsset	220 10 103 SP
220 10 102 SP	anthrazitmetallic	1 Stange/3 m	Karton/30 m inkl. 10 Längsverbinder + Befestigungsset			
220 10 103 SP	alumetallic					

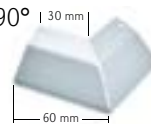

ProFin® SP-25

ProFin® SP-25 Sockelprofil  	<ul style="list-style-type: none"> Für 20 mm dicke Beläge, wie Keramikelemente Material: Aluminium pulverbeschichtet Für einen einfachen und sicheren Anschluss von Abdichtungen mit DiProtect® AB oder DiProtect® FLK an aufgehenden Bauteilen Integrierter oberer Hinterlaufschutz der Abdichtung Sauberer Sichtabschluss des Natursteins/der Fliese inkl. Tropfkante Auch für haftungsfeindliche oder minderfeste Untergründe Geprüfter Anschluss mit abP Hinweis: im Lieferumfang der Profile bereits enthalten: je Stange 1 Längsverbinder 	 1-3 Stangen  ab 4 Stangen				
	<table border="1"> <tr> <td>220 10 202 SP</td> <td>anthrazitmetallic</td> <td rowspan="2">1 Stange/3 m</td> <td rowspan="2">Karton/30 m inkl. 10 Längsverbinder + Befestigungsset</td> </tr> <tr> <td>220 10 203 SP</td> <td>alumetallic</td> </tr> </table>	220 10 202 SP	anthrazitmetallic	1 Stange/3 m	Karton/30 m inkl. 10 Längsverbinder + Befestigungsset	220 10 203 SP
220 10 202 SP	anthrazitmetallic	1 Stange/3 m	Karton/30 m inkl. 10 Längsverbinder + Befestigungsset			
220 10 203 SP	alumetallic					





Zubehör für ProFin® SP Sockelprofile

ProFin® SP-16 Außeneckverbinder 90° 30 mm 60 mm 	<ul style="list-style-type: none"> Material: Aluminium pulverbeschichtet Verbindet und verblendet die Stöße des ProFin® SP Sockelprofils Verbinder kann mit DiProtect® FIX-MSP auf dem Profil verklebt werden 							
	<table border="1"> <tr> <td>220 10 112 SP</td> <td>anthrazitmetallic</td> <td rowspan="2">1 Stück</td> <td rowspan="2">-</td> </tr> <tr> <td>220 10 113 SP</td> <td>alumetallic</td> </tr> </table>	220 10 112 SP	anthrazitmetallic	1 Stück	-	220 10 113 SP	alumetallic	
220 10 112 SP	anthrazitmetallic	1 Stück	-					
220 10 113 SP	alumetallic							
ProFin® SP-25 Außeneckverbinder 90°	<table border="1"> <tr> <td>220 10 212 SP</td> <td>anthrazitmetallic</td> <td rowspan="2">1 Stück</td> <td rowspan="2">-</td> </tr> <tr> <td>220 10 213 SP</td> <td>alumetallic</td> </tr> </table>	220 10 212 SP	anthrazitmetallic	1 Stück	-	220 10 213 SP	alumetallic	
	220 10 212 SP	anthrazitmetallic	1 Stück			-		
220 10 213 SP	alumetallic							
ProFin® SP-16 Inneneckverbinder 90° 60 mm 30 mm 	<ul style="list-style-type: none"> Material: Aluminium pulverbeschichtet Verbindet und verblendet die Stöße des ProFin® SP Sockelprofils Verbinder kann mit DiProtect® FIX-MSP auf dem Profil verklebt werden 							
	<table border="1"> <tr> <td>220 10 122 SP</td> <td>anthrazitmetallic</td> <td rowspan="2">1 Stück</td> <td rowspan="2">-</td> </tr> <tr> <td>220 10 123 SP</td> <td>alumetallic</td> </tr> </table>	220 10 122 SP	anthrazitmetallic	1 Stück	-	220 10 123 SP	alumetallic	
220 10 122 SP	anthrazitmetallic	1 Stück	-					
220 10 123 SP	alumetallic							
ProFin® SP-25 Inneneckverbinder 90°	<table border="1"> <tr> <td>220 10 222 SP</td> <td>anthrazitmetallic</td> <td rowspan="2">1 Stück</td> <td rowspan="2">-</td> </tr> <tr> <td>220 10 223 SP</td> <td>alumetallic</td> </tr> </table>	220 10 222 SP	anthrazitmetallic	1 Stück	-	220 10 223 SP	alumetallic	
	220 10 222 SP	anthrazitmetallic	1 Stück			-		
220 10 223 SP	alumetallic							
ProFin® SP-16 Längsverbinder 	<ul style="list-style-type: none"> Material: Aluminium pulverbeschichtet Verbindet und verblendet die Stöße des ProFin® SP Sockelprofils Verbinder kann mit DiProtect® FIX-MSP auf dem Profil verklebt werden Hinweis: im Lieferumfang der Profile bereits enthalten: je Stange 1 Längsverbinder 45 mm breit 							
	<table border="1"> <tr> <td>220 10 182 SP</td> <td>anthrazitmetallic</td> <td rowspan="2">1 Stück</td> <td rowspan="2">-</td> </tr> <tr> <td>220 10 183 SP</td> <td>alumetallic</td> </tr> </table>	220 10 182 SP	anthrazitmetallic	1 Stück	-	220 10 183 SP	alumetallic	
220 10 182 SP	anthrazitmetallic	1 Stück	-					
220 10 183 SP	alumetallic							
ProFin® SP-25 Längsverbinder	<table border="1"> <tr> <td>220 10 282 SP</td> <td>anthrazitmetallic</td> <td rowspan="2">1 Stück</td> <td rowspan="2">-</td> </tr> <tr> <td>220 10 283 SP</td> <td>alumetallic</td> </tr> </table>	220 10 282 SP	anthrazitmetallic	1 Stück	-	220 10 283 SP	alumetallic	
	220 10 282 SP	anthrazitmetallic	1 Stück			-		
220 10 283 SP	alumetallic							

Die Drain-Kiesleisten aus hochwertigem Edelstahl und beschichtetem Aluminium für einen schönen Randabschluss drainierter Belagsaufbauten.







	Art. Nr.	Ausführung	Verkaufseinheit	logistische Einheit	empf. VK-Preis zzgl. MwSt.
ProFin® KL 60 oder 80 mm Drain-Kiesleiste  h = 60 mm (KL 60) h = 80 mm (KL 80)	202 10 160 KL	Edelstahl, Höhe 60 mm	1 Stange/3 m	Karton/15 m	
	202 10 180 KL	Edelstahl, Höhe 80 mm			
ProFin® KL-H 61/92 oder 92/150 höhenverstellbar von 61 bis 92 mm oder 92 bis 150 mm Drain-Kiesleiste  KL-H 61/92 KL-H 92/150	202 10 161 KL	anthrazitmetallisch, höhenverstellbar von 61 bis 92 mm	1 Stange / 3 m	Karton /15 m	
	202 10 192 KL	anthrazitmetallisch; höhenverstellbar 92 bis 150 mm	1 Stange/ 3 m	Karton/12 m	

Zubehör für ProFin® KL Drain-Kiesleiste

ProFin® KL 60 oder 80 mm Profilverbinder 	202 80 160 KL	Edelstahl, Höhe 60 mm	1 Stück	-	
	202 80 180 KL	Edelstahl, Höhe 80 mm	1 Stück		
ProFin® KL-H Profilverbinder 	202 80 192 KL	Aluminium, anthrazitmetallisch, Höhe 150 mm	1 Stück	-	
ProFin® KL 60 oder 80 mm Außeneckverbinder 90°  25 mm	202 80 260 KL	Edelstahl, Höhe 60 mm	1 Stück	-	
	202 80 280 KL	Edelstahl, Höhe 80 mm	1 Stück		
ProFin® KL-H Außeneckverbinder 90° 	202 80 292 KL	Aluminium, anthrazitmetallisch, Höhe 150 mm	1 Stück	-	

Die kürz- & verlängerbaren Randprofile aus beschichtetem Aluminium

für einen schönen Randabschluss am TerraMaxx® RS Alu-Rahmensystem

	Art. Nr.	Ausführung	Verkaufs- einheit	logistische Einheit	empf. VK-Preis zzgl. MwSt.
ProFin® RS Randprofil 	202 20 110 RS	anthrazitmetallic, 3 m Stange	1 Stange/ 3m	Karton/24 m	NEU
<ul style="list-style-type: none"> Material: Aluminium, Sichtseiten pulverbeschichtet Randprofil/Randblende, 170 mm, zum einfachen, direkten Befestigen am TerraMaxx® RS Alu-Rahmensystem Einfaches Kürzen mittels Schneidmarkierungen auf der Rückseite Mit universellem, wendbarem Profilhalter für wahlweise 20 mm oder 30 mm starke Beläge. Im Lieferumfang sind 3 ProFin® RS Profilhalter enthalten (pro lfm ist ein Halter zu verwenden) <div style="display: flex; justify-content: space-between; align-items: center;">  1-3 Stangen  ab 4 Stangen </div>					
ProFin® RS-H Randprofil mit Verlängerungsblende 	202 20 113 RS	anthrazitmetallic	1 Stange/3 m	Karton/18 m	NEU
<ul style="list-style-type: none"> Material: Aluminium, Sichtseiten pulverbeschichtet Randprofil mit Verlängerungsblende, zum einfachen, direkten Befestigen am TerraMaxx® RS Alu-Rahmensystem Höhenverstellbar von 170 - 265 mm, Schrag einstellbar - ideal bei keilförmigen Randbereichen, wenn Oberflächengefälle ≠ Abdichtungsgefälle Mit universellem, wendbarem Profilhalter für wahlweise 20 mm oder 30 mm starke Beläge. Im Lieferumfang sind 3 ProFin® RS Profilhalter enthalten (pro lfm ist ein Halter zu verwenden) Befestigung mit TerraMaxx® RS Edelstahlschrauben (Seite 37) <div style="display: flex; justify-content: space-between; align-items: center;">  1-3 Stangen  ab 4 Stangen </div>					
ProFin® RS Profilhalter 	202 80 301 RS	Profilhalter	1 Stück	-	NEU
<ul style="list-style-type: none"> Profilhalter zur Befestigung am Alu Rahmensystem Für wahlweise 20 mm oder 30 mm starke Beläge durch einfaches Wenden Pro Profilhalter ist eine TerraMaxx® RS Edelstahlschraube erforderlich Im Lieferumfang der ProFin® RS Profile sind bereits 3 Profilhalter (pro lfm ist ein Halter zu verwenden) 					
ProFin® RS Profilverbinder 	202 80 305 RS	Aluminium, anthrazitmetallic, 263,5 x 50 mm	1 Stück	-	NEU
<ul style="list-style-type: none"> Material: Aluminium: Sichtseiten pulverbeschichtet Verbindet und verblendet die Stöße der ProFin® RS Randblende Verbinder wird mit Di Protec® FIX-MSP auf der ProFin® RS Randblende verklebt 50 mm breit 					
ProFin® RS Außeneck- verbinder 90 ° 	202 80 304 RS	Aluminium, anthrazitmetallic, 263,5 x 50 mm	1 Stück	-	NEU
<ul style="list-style-type: none"> Material: Aluminium: Sichtseiten pulverbeschichtet Verbindet und verblendet die Stöße der ProFin® RS Randblende im Eckbereich Verbinder wird mit Di Protec® FIX-MSP auf der ProFin® RS Randblende verklebt 50 mm breit 					

ProFin® DP + ProFin® BL

Das einzigartige Baukastensystem für Balkonprofile ermöglicht mit nur 3 Basis-Profilen 12 Aufbauhöhen von 11 bis 90 mm.

Das GUTJAHR Baukastensystem für Balkonprofile ist ein einzigartiges System aus flexibel kombinierbaren Drainprofilen und aufsteckbaren Profilblenden. Damit hat man nicht nur ein kombiniertes Drain-Entkopplungsprofil in einem Produkt, sondern kann dank der verschiedenen hohen Aufsteck-Blenden insgesamt 12 Aufbauhöhen von 11-90 mm realisieren. Das ist einmalig! Die Aufkantungshöhen der ProFin® DP Basisprofile von 11, 17, 21 mm können ganz einfach mit einer aufgesteckten ProFin® BL Blende verlängert werden. Jedes der drei Basisprofile ist mit jeder der 3 Blenden kombinierbar.

- Einmaliges Baukastensystem aus 3 Basisprofilen + 3 Aufsteck-Blenden – für 12 Höhenvarianten.
- Höchste Flexibilität durch optimale Kombinationsmöglichkeiten – für vielfältige Einsatzbereiche.
- Entkopplung der Blende vom Basisprofil verhindert Scherspannungen und daraus resultierende Schäden in der Abdichtungsebene.
- Einsetzbar mit allen GUTJAHR Drainagen und der DiProtec® Dichtbandtechnologie.

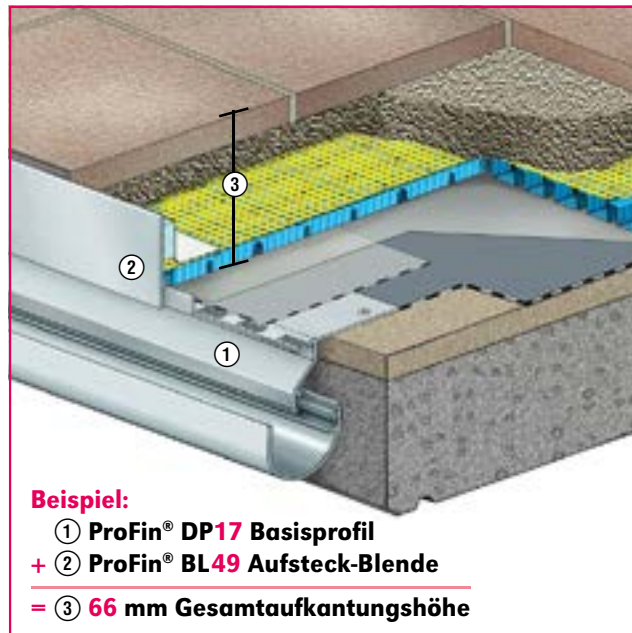

Randprofile

BASIS-PROFILE	AUFSTECK-BLENDEN	ProFin®		
		BL24	BL49	BL69
	Aufkantung Drainprofil ohne Blende			
ProFin® DP11	11 mm	35 mm	60 mm	80 mm
ProFin® DP17	17 mm	41 mm	66 mm	86 mm
ProFin® DP21	21 mm	45 mm	70 mm	90 mm
		Gesamt-Aufkantungshöhe		



Das Baukastensystem aus ProFin® DP Basisprofilen und ProFin® BL Aufsteck-Blenden



Kurzfilm unter www.gutjahr.com/technikipp

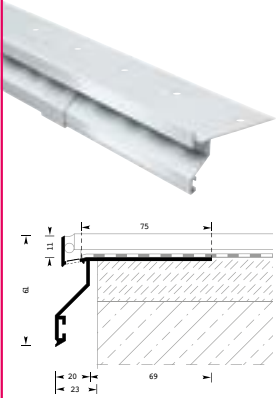

Drainabschlussprofil für die Verbundverlegung **oder für Drainage- und Stelzlageraufbauten bis 80 mm – mit ProFin® BL Aufsteck-Blenden.**



	Art. Nr.	Ausführung	Verkaufs-einheit	logistische Einheit	empf. VK-Preis zzgl. MwSt.
--	----------	------------	------------------	---------------------	----------------------------

Für alle Profile gilt: je Stange 1 Profilverbinder + Befestigungs-Set inklusive, je Ecke 2 Profilverbinder + Befestigungs-Set inklusive

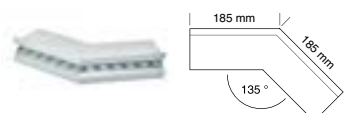
ProFin® DP11 Basisprofil 	<ul style="list-style-type: none"> ■ Profilergeneration mit ungestanztem Schenkel zum sicheren, einfachen Andichten von Abdichtungen in Verbindung mit DiProtec® AB Dichtbandtechnologie ■ Mit Entwässerungsschlitzen zur Abführung von Oberflächen- und Sickerwasser ■ Material: Aluminium, pulverbeschichtet ■ Mit Einhangtasche zum Einhängen der ProFin® Balkonrinnen ■ Einsatzbereiche: <ul style="list-style-type: none"> - als Randabschluss mit 11 mm Aufkantung im Verbund mit mineralischen Dichtschlämme - als Randabschluss für drainierte Belagsaufbauten - in Kombination mit ProFin® BL Aufsteck-Blenden (siehe auch Seite 80) - Abdichtungen DiProtec® SDB, KSK, FLK und mineralische Dichtschlämme 	 1-3 Stangen  ab 4 Stangen				
	<table border="1"> <tr> <td>200 31 602 FA</td> <td>anthrazitmetallic</td> <td rowspan="2">1 Stange/3 m</td> <td rowspan="2">Karton/30 m inkl. 10 Profil-Verbinder + Befestigungs-Set</td> </tr> <tr> <td>200 31 603 FA</td> <td>alumetallic</td> </tr> </table>	200 31 602 FA	anthrazitmetallic	1 Stange/3 m	Karton/30 m inkl. 10 Profil-Verbinder + Befestigungs-Set	200 31 603 FA
200 31 602 FA	anthrazitmetallic	1 Stange/3 m	Karton/30 m inkl. 10 Profil-Verbinder + Befestigungs-Set			
200 31 603 FA	alumetallic					

ProFin® DP11 Außenecke 90° 	<ul style="list-style-type: none"> ■ Dichtgeschweißt 					
	<table border="1"> <tr> <td>200 31 612 FA</td> <td>anthrazitmetallic</td> <td rowspan="2">1 Stück</td> <td rowspan="2">Karton/10 Stück inkl. 20 Profil-Verbinder + Befestigungs-Set</td> </tr> <tr> <td>200 31 613 FA</td> <td>alumetallic</td> </tr> </table>	200 31 612 FA	anthrazitmetallic	1 Stück	Karton/10 Stück inkl. 20 Profil-Verbinder + Befestigungs-Set	200 31 613 FA
200 31 612 FA	anthrazitmetallic	1 Stück	Karton/10 Stück inkl. 20 Profil-Verbinder + Befestigungs-Set			
200 31 613 FA	alumetallic					

ProFin® DP11 Außenecke 135° 	<ul style="list-style-type: none"> ■ Dichtgeschweißt 					
	<table border="1"> <tr> <td>200 31 622 FA</td> <td>anthrazitmetallic</td> <td rowspan="2">1 Stück</td> <td rowspan="2">Karton/10 Stück inkl. 20 Profil-Verbinder + Befestigungs-Set</td> </tr> <tr> <td>200 31 623 FA</td> <td>alumetallic</td> </tr> </table>	200 31 622 FA	anthrazitmetallic	1 Stück	Karton/10 Stück inkl. 20 Profil-Verbinder + Befestigungs-Set	200 31 623 FA
200 31 622 FA	anthrazitmetallic	1 Stück	Karton/10 Stück inkl. 20 Profil-Verbinder + Befestigungs-Set			
200 31 623 FA	alumetallic					

ProFin® DP11 Innenecke 90° 	<ul style="list-style-type: none"> ■ Dichtgeschweißt 					
	<table border="1"> <tr> <td>200 31 632 FA</td> <td>anthrazitmetallic</td> <td rowspan="2">1 Stück</td> <td rowspan="2">-</td> </tr> <tr> <td>200 31 633 FA</td> <td>alumetallic</td> </tr> </table>	200 31 632 FA	anthrazitmetallic	1 Stück	-	200 31 633 FA
200 31 632 FA	anthrazitmetallic	1 Stück	-			
200 31 633 FA	alumetallic					



Systemkomponenten Seite 100			
 <p>DiProtec® AB-K Butyl-Abdichtungsband Kunststoff für Schnelldichtbahn</p>	 <p>DiProtec® AB-KV Butyl-Abdichtungsband Kunststoff/Vlies für mineralische Dichtschlämme</p>	 <p>DiProtec® AB-V Butyl-Abdichtungsband Vlies für mineralische Dichtschlämme</p>	 <p>DiProtec® KSK-AB für Kaltselbstklebebahn</p>

ProFin® DP17

Drainabschlussprofil für Watec®3E Dünnschichtdrainage **oder**
für Drainage- und Stelzlageraufbauten bis 86 mm – mit ProFin® BL Aufsteck-Blenden.

	Art. Nr.	Ausführung	Verkaufs- einheit	logistische Einheit	empf. VK-Preis zzgl. MwSt.
--	----------	------------	----------------------	------------------------	-------------------------------

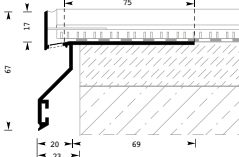
Für alle Profile gilt: je Stange 1 Profilverbinder + Befestigungs-Set inklusive, je Ecke 2 Profilverbinder + Befestigungs-Set inklusive

ProFin® DP17 Basisprofil  	<ul style="list-style-type: none"> ■ Profildesign mit ungestanztem Schenkel zum sicheren, einfachen Andichten von Abdichtungen in Verbindung mit DiProtec® AB Dichtbandtechnologie ■ Mit Entwässerungsschlitz zur Abführung von Oberflächen- und Sickerwasser ■ Material: Aluminium, pulverbeschichtet ■ Mit Einhängtasche zum Einhängen der ProFin® Balkenrinnen ■ Einsatzbereiche: <ul style="list-style-type: none"> - als Randabschluss mit 17 mm Aufkantung in Kombination mit Watec®3E Dünnschichtdrainage - als Randabschluss für drainierte Belagsaufbauten – in Kombination mit ProFin® BL Aufsteck-Blenden (siehe auch Seite 80) - Abdichtungen DiProtec® SDB, KSK, FLK und mineralische Dichtschlämme 	 1-3 Stangen  ab 4 Stangen									
	<table border="1"> <tr> <td>200 17 402 DE</td> <td>anthrazitmetallic</td> <td rowspan="2">1 Stange/3 m</td> <td rowspan="2">Karton/30 m inkl. 10 Profil-Verbinder + Befestigungs-Set</td> <td rowspan="2"></td> </tr> <tr> <td>200 17 403 DE</td> <td>alumetallic</td> </tr> </table>	200 17 402 DE	anthrazitmetallic	1 Stange/3 m	Karton/30 m inkl. 10 Profil-Verbinder + Befestigungs-Set		200 17 403 DE	alumetallic			
200 17 402 DE	anthrazitmetallic	1 Stange/3 m	Karton/30 m inkl. 10 Profil-Verbinder + Befestigungs-Set								
200 17 403 DE	alumetallic										

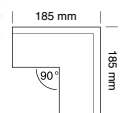
ProFin® DP17 Außenecke 90°  	<ul style="list-style-type: none"> ■ Dichtgeschweißt 										
	<table border="1"> <tr> <td>200 17 412 DE</td> <td>anthrazitmetallic</td> <td rowspan="2">1 Stück</td> <td rowspan="2">Karton/10 Stück inkl. 20 Profil-Verbinder + Befestigungs-Set</td> <td rowspan="2"></td> </tr> <tr> <td>200 17 413 DE</td> <td>alumetallic</td> </tr> </table>	200 17 412 DE	anthrazitmetallic	1 Stück	Karton/10 Stück inkl. 20 Profil-Verbinder + Befestigungs-Set		200 17 413 DE	alumetallic			
200 17 412 DE	anthrazitmetallic	1 Stück	Karton/10 Stück inkl. 20 Profil-Verbinder + Befestigungs-Set								
200 17 413 DE	alumetallic										

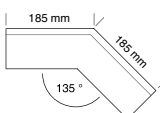
ProFin® DP17 Außenecke 135°  	<ul style="list-style-type: none"> ■ Dichtgeschweißt 										
	<table border="1"> <tr> <td>200 17 912 DE</td> <td>anthrazitmetallic</td> <td rowspan="2">1 Stück</td> <td rowspan="2">Karton/10 Stück inkl. 20 Profil-Verbinder + Befestigungs-Set</td> <td rowspan="2"></td> </tr> <tr> <td>200 17 913 DE</td> <td>alumetallic</td> </tr> </table>	200 17 912 DE	anthrazitmetallic	1 Stück	Karton/10 Stück inkl. 20 Profil-Verbinder + Befestigungs-Set		200 17 913 DE	alumetallic			
200 17 912 DE	anthrazitmetallic	1 Stück	Karton/10 Stück inkl. 20 Profil-Verbinder + Befestigungs-Set								
200 17 913 DE	alumetallic										

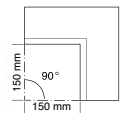
ProFin® DP17 Innenecke 90°  	<ul style="list-style-type: none"> ■ Dichtgeschweißt 										
	<table border="1"> <tr> <td>200 17 432 DE</td> <td>anthrazitmetallic</td> <td rowspan="2">1 Stück</td> <td rowspan="2">-</td> <td rowspan="2"></td> </tr> <tr> <td>200 17 433 DE</td> <td>alumetallic</td> </tr> </table>	200 17 432 DE	anthrazitmetallic	1 Stück	-		200 17 433 DE	alumetallic			
200 17 432 DE	anthrazitmetallic	1 Stück	-								
200 17 433 DE	alumetallic										

Systemkomponenten | Seite 100



 DiProtec® AB-K Butyl-Abdichtungsband Kunststoff für Schnelldichtbahn	 DiProtec® AB-KV Butyl-Abdichtungsband Kunststoff/Vlies für mineralische Dichtschlämme	 DiProtec® AB-V Butyl-Abdichtungsband Vlies für mineralische Dichtschlämme	 DiProtec® KSK-AB für Kaltselbstklebahn
---	--	---	---



ProFin® DP21

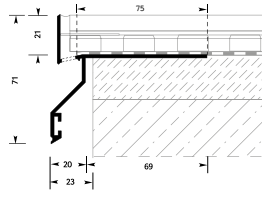

Drainabschlussprofil für Watec® Drain KP+ **oder für Drainage- und Stelzlageraufbauten bis 90 mm – mit ProFin® BL Aufsteck-Blenden.**

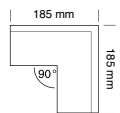

	Art. Nr.	Ausführung	Verkaufs- einheit	logistische Einheit	empf. VK-Preis zzgl. MwSt.
--	----------	------------	----------------------	------------------------	-------------------------------

Für alle Profile gilt: je Stange 1 Profilverbinder + Befestigungs-Set inklusive, je Ecke 2 Profilverbinder + Befestigungs-Set inklusive

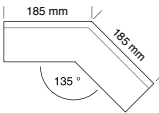
ProFin® DP21 Basisprofil  	<ul style="list-style-type: none"> ■ Profilergeneration mit ungestanztem Schenkel zum sicheren, einfachen Andichten von Abdichtungen in Verbindung mit DiProtec® AB Dichtbandtechnologie ■ Mit Entwässerungsschlitzen zur Abführung von Oberflächen- und Sickerwasser ■ Material: Aluminium, pulverbeschichtet ■ Mit Einhangtasche zum Einhängen der ProRin® Balkonrinnen ■ Einsatzbereiche: <ul style="list-style-type: none"> - als Randabschluss mit 21 mm Aufkantung in Komb. mit WatecDrain®KP+ Dünnschichtdrainage - als Randabschluss für drainierte Belagsaufbauten - in Kombination mit ProFin® BL Aufsteck-Blenden (siehe auch Seite 80) - Abdichtungen DiProtec® SDB, KSK, FLK und mineralische Dichtschlämme 	 1-3 Stangen  ab 4 Stangen				
	<table border="1"> <tr> <td>200 22 502 VE</td> <td>anthrazitmetallic</td> <td rowspan="2">1 Stange/3 m</td> <td rowspan="2">Karton/30 m inkl. 10 Profil-Verbinder + Befestigungs-Set</td> </tr> <tr> <td>200 22 503 VE</td> <td>alumetallic</td> </tr> </table>	200 22 502 VE	anthrazitmetallic	1 Stange/3 m	Karton/30 m inkl. 10 Profil-Verbinder + Befestigungs-Set	200 22 503 VE
200 22 502 VE	anthrazitmetallic	1 Stange/3 m	Karton/30 m inkl. 10 Profil-Verbinder + Befestigungs-Set			
200 22 503 VE	alumetallic					

ProFin® DP21 Außenecke 90°  	<ul style="list-style-type: none"> ■ Dichtgeschweißt 					
<table border="1"> <tr> <td>200 22 512 VE</td> <td>anthrazitmetallic</td> <td rowspan="2">1 Stück</td> <td rowspan="2">Karton/10 Stück inkl. 20 Profil-Verbinder + Befestigungs-Set</td> </tr> <tr> <td>200 22 513 VE</td> <td>alumetallic</td> </tr> </table>	200 22 512 VE	anthrazitmetallic	1 Stück	Karton/10 Stück inkl. 20 Profil-Verbinder + Befestigungs-Set	200 22 513 VE	alumetallic
200 22 512 VE	anthrazitmetallic	1 Stück			Karton/10 Stück inkl. 20 Profil-Verbinder + Befestigungs-Set	
200 22 513 VE	alumetallic					

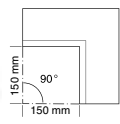
ProFin® DP21 Außenecke 135°  	<ul style="list-style-type: none"> ■ Dichtgeschweißt 					
<table border="1"> <tr> <td>200 22 712 VE</td> <td>anthrazitmetallic</td> <td rowspan="2">1 Stück</td> <td rowspan="2">Karton/10 Stück inkl. 20 Profil-Verbinder + Befestigungs-Set</td> </tr> <tr> <td>200 22 713 VE</td> <td>alumetallic</td> </tr> </table>	200 22 712 VE	anthrazitmetallic	1 Stück	Karton/10 Stück inkl. 20 Profil-Verbinder + Befestigungs-Set	200 22 713 VE	alumetallic
200 22 712 VE	anthrazitmetallic	1 Stück			Karton/10 Stück inkl. 20 Profil-Verbinder + Befestigungs-Set	
200 22 713 VE	alumetallic					

ProFin® DP21 Innenecke 90°  	<ul style="list-style-type: none"> ■ Dichtgeschweißt 					
<table border="1"> <tr> <td>200 22 532 VE</td> <td>anthrazitmetallic</td> <td rowspan="2">1 Stück</td> <td rowspan="2">-</td> </tr> <tr> <td>200 22 533 VE</td> <td>alumetallic</td> </tr> </table>	200 22 532 VE	anthrazitmetallic	1 Stück	-	200 22 533 VE	alumetallic
200 22 532 VE	anthrazitmetallic	1 Stück			-	
200 22 533 VE	alumetallic					

Systemkomponenten | Seite 100

 <p>DiProtec® AB-K Butyl-Abdichtungsband Kunststoff für Schnelldichtbahn</p>	 <p>DiProtec® AB-KV Butyl-Abdichtungsband Kunststoff/Vlies für mineralische Dichtschlämme</p>	 <p>DiProtec® AB-V Butyl-Abdichtungsband Vlies für mineralische Dichtschlämme</p>	 <p>DiProtec® KSK-AB für Kaltselfstklebebahnen</p>
--	---	---	--

Aufsteckbare Profil-Blenden für verschiedene Aufbauhöhen in Kombination mit ProFin® DP11 / DP17 / DP21 Basis-Profilen.

	Art. Nr.	Ausführung	Verkaufs- einheit	logistische Einheit	empf. VK-Preis zzgl. MwSt.
--	----------	------------	----------------------	------------------------	-------------------------------

Für alle Profile gilt: je Stange 1 Blendenverbinder inklusive, je Ecke 2 Blendenverbinder inklusive

ProFin® BL24/49/69

Aufsteck-Blenden



Gesamtaufkantungshöhe in mm

	BL24	BL49	BL69
DP11	35 mm	60 mm	80 mm
DP17	41 mm	66 mm	86 mm
DP21	45 mm	70 mm	90 mm

- Aufsteckbare Blenden verdecken in Kombination mit den Basisprofilen ProFin® DP11, 17, 21 Belagsaufbauten von 35-90 mm Höhe – siehe **Baukastensystem Seite 76**

- Material: Aluminium, pulverbeschichtet

- Sickerwasser wird hinter der Blende verdeckt abgeleitet

- Entkopplung der Blende vom Basisprofil = größte Verminderung von Scherkräften auf die Abdichtung



1-3 Stangen



ab 4 Stangen

210 70 132 ED	anthrazitmetallic, 24 mm	1 Stange/3 m	Karton, 20 Stück, inkl. 20 Blenden- verbinder	
210 70 133 ED	alumetallic, 24 mm			
210 70 162 ED	anthrazitmetallic, 49 mm	1 Stange/3 m	Karton, 20 Stück, inkl. 20 Blenden- verbinder	
210 70 163 ED	alumetallic, 49 mm			
210 70 182 ED	anthrazitmetallic, 69 mm	1 Stange/3 m	Karton, 15 Stück, inkl. 15 Blenden- verbinder	
210 70 183 ED	alumetallic, 69 mm			

ProFin® BL24/49/69

Blenden-Außenecke 90°





- Dichtgeschweißt



- 185 x 185 mm



210 72 232 ED	anthrazitmetallic, 24 mm	1 Stück	Karton, 10 Stück inkl. 20 Blenden- verbinder	
210 72 233 ED	alumetallic, 24 mm			
210 72 262 ED	anthrazitmetallic, 49 mm	1 Stück	Karton, 10 Stück inkl. 20 Blenden- verbinder	
210 72 263 ED	alumetallic, 49 mm			
210 72 282 ED	anthrazitmetallic, 69 mm	1 Stück	Karton, 10 Stück inkl. 20 Blenden- verbinder	
210 72 283 ED	alumetallic, 69 mm			

	Art. Nr.	Ausführung	Verkaufseinheit	logistische Einheit	empf. VK-Preis zzgl. MwSt.
--	----------	------------	-----------------	---------------------	----------------------------

ProFin® BL24/49/69 Blenden-Außenecke 135° 	<ul style="list-style-type: none"> ■ Dichtgeschweißt ■ 185 x 185 mm 				
	210 72 332 ED	anthrazitmetallic, 24 mm	1 Stück	Karton, 10 Stück inkl. 20 Blendenverbinder	
	210 72 333 ED	alumetallic, 24 mm			
	210 72 362 ED	anthrazitmetallic, 49 mm	1 Stück	Karton, 10 Stück inkl. 20 Blendenverbinder	
	210 72 363 ED	alumetallic, 49 mm			
	210 72 382 ED	anthrazitmetallic, 69 mm	1 Stück	Karton, 10 Stück inkl. 20 Blendenverbinder	
210 72 383 ED	alumetallic, 69 mm				



ProFin® BL24/49/69 Blenden-Innenecke 90° 	<ul style="list-style-type: none"> ■ Dichtgeschweißt ■ 185 x 185 mm 				
	210 72 432 ED	anthrazitmetallic, 24 mm	1 Stück (inkl. 2 Blendenverbinder)	-	
	210 72 433 ED	alumetallic, 24 mm			
	210 72 462 ED	anthrazitmetallic, 49 mm	1 Stück (inkl. 2 Blendenverbinder)	-	
	210 72 463 ED	alumetallic, 49 mm			
	210 72 482 ED	anthrazitmetallic, 69 mm	1 Stück (inkl. 2 Blendenverbinder)	-	
210 72 483 ED	alumetallic, 69 mm				



ProFin® DP30

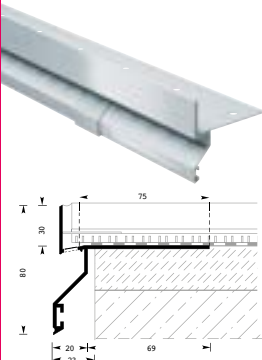

Drainabschlussprofil für Keramikelemente und Naturstein



	Art. Nr.	Ausführung	Verkaufseinheit	logistische Einheit	empf. VK-Preis zzgl. MwSt.
--	----------	------------	-----------------	---------------------	----------------------------

Für alle Profile gilt: je Stange 1 Profilverbinder + Befestigungs-Set inklusive, je Ecke 2 Profilverbinder + Befestigungs-Set inklusive

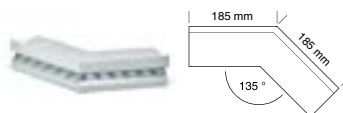
ProFin® DP30 Basisprofil 	<ul style="list-style-type: none"> ■ Profildesign mit ungestanztem Schenkel zum sicheren, einfachen Andichten von Abdichtungen in Verbindung mit DiProtec® AB Dichtbandtechnologie ■ Mit Entwässerungsschlitz zur Abführung von Oberflächen- und Sickerwasser ■ Material: Aluminium, pulverbeschichtet ■ Mit Einhängtasche zum Einhängen der ProFin® Balkonrinnen ■ Einsatzbereiche: <ul style="list-style-type: none"> - als Randabschluss für drainierte Belagsaufbauten mit AquaDrain® Drainagen - Abdichtungen DiProtec® SDB, KSK, FLK und mineralische Dichtschlämme - speziell für TerraMaxx® PF Verfahren mit Keramikelementen 	 1-3 Stangen  ab 4 Stangen					
	<table border="1"> <tr> <td>200 40 502 DP</td> <td>anthrazitmetallic</td> <td rowspan="2">1 Stange/3 m</td> <td rowspan="2">Karton/21 m inkl. 7 Profilverbinder + Befestigungs-Set</td> <td rowspan="2"></td> </tr> <tr> <td>200 40 503 DP</td> <td>alumetallic</td> </tr> </table>	200 40 502 DP	anthrazitmetallic	1 Stange/3 m	Karton/21 m inkl. 7 Profilverbinder + Befestigungs-Set		200 40 503 DP
200 40 502 DP	anthrazitmetallic	1 Stange/3 m	Karton/21 m inkl. 7 Profilverbinder + Befestigungs-Set				
200 40 503 DP	alumetallic						

ProFin® DP30 Außenecke 90° 	<ul style="list-style-type: none"> ■ Dichtgeschweißt 						
	<table border="1"> <tr> <td>200 40 512 DP</td> <td>anthrazitmetallic</td> <td rowspan="2">1 Stück</td> <td rowspan="2">Karton/10 Stück inkl. 20 Profilverbinder + Befestigungs-Set</td> <td rowspan="2"></td> </tr> <tr> <td>200 40 513 DP</td> <td>alumetallic</td> </tr> </table>	200 40 512 DP	anthrazitmetallic	1 Stück	Karton/10 Stück inkl. 20 Profilverbinder + Befestigungs-Set		200 40 513 DP
200 40 512 DP	anthrazitmetallic	1 Stück	Karton/10 Stück inkl. 20 Profilverbinder + Befestigungs-Set				
200 40 513 DP	alumetallic						

ProFin® DP30 Außenecke 135° 	<ul style="list-style-type: none"> ■ Dichtgeschweißt 						
	<table border="1"> <tr> <td>200 40 712 DP</td> <td>anthrazitmetallic</td> <td rowspan="2">1 Stück</td> <td rowspan="2">Karton/10 Stück inkl. 20 Profilverbinder + Befestigungs-Set</td> <td rowspan="2"></td> </tr> <tr> <td>200 40 713 DP</td> <td>alumetallic</td> </tr> </table>	200 40 712 DP	anthrazitmetallic	1 Stück	Karton/10 Stück inkl. 20 Profilverbinder + Befestigungs-Set		200 40 713 DP
200 40 712 DP	anthrazitmetallic	1 Stück	Karton/10 Stück inkl. 20 Profilverbinder + Befestigungs-Set				
200 40 713 DP	alumetallic						

ProFin® DP30 Innenecke 90° 	<ul style="list-style-type: none"> ■ Dichtgeschweißt 						
	<table border="1"> <tr> <td>200 40 532 DP</td> <td>anthrazitmetallic</td> <td rowspan="2">1 Stück</td> <td rowspan="2">-</td> <td rowspan="2"></td> </tr> <tr> <td>200 40 533 DP</td> <td>alumetallic</td> </tr> </table>	200 40 532 DP	anthrazitmetallic	1 Stück	-		200 40 533 DP
200 40 532 DP	anthrazitmetallic	1 Stück	-				
200 40 533 DP	alumetallic						

Systemkomponenten | Seite 100

 <p>DiProtec® AB-K Butyl-Abdichtungsband Kunststoff für Schnelldichtbahn</p>	 <p>DiProtec® AB-KV Butyl-Abdichtungsband Kunststoff/Vlies für mineralische Dichtschlämme</p>	 <p>DiProtec® AB-V Butyl-Abdichtungsband Vlies für mineralische Dichtschlämme</p>	 <p>DiProtec® KSK-AB für Kaltselbstklebebahn</p>
--	---	--	--

Zubehör für alle ProFin® Basisprofile

	Art. Nr.	Ausführung	Verkaufs- einheit	logistische Einheit	empf. VK-Preis zzgl. MwSt.
--	----------	------------	----------------------	------------------------	-------------------------------

Zubehör für ProFin® DP Basisprofile

ProFin® DP11/17/21/30 Aufkantungsclips 	■ Zur Verkleidung der Aufkantungsstöße bei den ProFin® DP11 / DP17 / DP21 / DP30 Profilen (nicht erforderlich beim Einsatz von ProFin® BL Aufsteck-Blenden)				
	208 80 132 FA	anthrazitmetallic, 11 mm	1 Stück	-	
	208 80 133 FA	alumetallic, 11 mm			
	208 80 142 DE	anthrazitmetallic, 17 mm			
	208 80 143 DE	alumetallic, 17 mm			
	208 80 152 VE	anthrazitmetallic, 21 mm			
	208 80 153 VE	alumetallic, 21 mm			
	208 80 162 DP	anthrazitmetallic, 30 mm			
	208 80 163 DP	alumetallic, 30 mm			

ProFin® DP Profilverbinder 	■ Verbindet und verblendet die Stöße der ProFin® DP Profile ■ Hinweis: im Lieferumfang der Profile bereits enthalten: je Stange 1 Profilverbinder inklusive, je Ecke 2 Profilverbinder inklusive ■ 45 mm breit				
	208 80 402 PV	anthrazitmetallic	1 Stück	-	
	208 80 403 PV	alumetallic			



Zubehör für ProFin® BL Aufsteck-Blenden

ProFin® BL Blendenverbinder 	■ Verbindet und verblendet die Stöße der ProFin® BL Aufsteck-Blenden ■ Hinweis: im Lieferumfang der Blenden bereits enthalten: je Stange 1 Blendenverbinder inklusive, je Ecke 2 Blendenverbinder inklusive ■ 45 mm breit				
	201 70 832 ED	anthrazitmetallic, 24 mm	1 Stück	-	
	201 70 833 ED	alumetallic, 24 mm			
	201 70 862 ED	anthrazitmetallic, 49 mm			
	201 70 863 ED	alumetallic, 49 mm			
	201 70 882 ED	anthrazitmetallic, 69 mm			
201 70 883 ED	alumetallic, 69 mm				

Balkonblende als Verlängerung für alle ProFin® Randprofile

Verblendet Balkon-Stirnseiten

	Art. Nr.	Ausführung	Verkaufseinheit	logistische Einheit	empf. VK-Preis zzgl. MwSt.
--	----------	------------	-----------------	---------------------	----------------------------

ProFin® BB-90 Balkonblende 90 mm Höhe 	<ul style="list-style-type: none"> Zur Verlängerung der Profilschenkel aller ProFin® Profile um 43 mm auf insgesamt 90 mm Pro Stange inkl. 1 ProRin® Profilverbinder mit Schrauben Material: Aluminium pulverbeschichtet 			 1-3 Stangen  ab 4 Stangen	
	200 60 352 BB	anthrazitmetallic	1 Stange/ 2,25m	-	
200 60 353 BB	alumetallic				

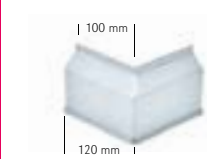
ProRin® RB Außenecke 90° 	<ul style="list-style-type: none"> Inkl. 2 ProRin® RB Profilverbinder mit Schrauben 				
	208 81 712 RB	anthrazitmetallic	1 Stück	-	
208 81 713 RB	alumetallic				

ProRin® RB Außenecke 135° 	<ul style="list-style-type: none"> Inkl. 2 ProRin® RB Profilverbinder mit Schrauben 				
	208 81 722 RB	anthrazitmetallic	1 Stück	-	
208 81 723 RB	alumetallic				

Zubehör für ProFin® BB

ProFin® RB Profilverbinder 	<ul style="list-style-type: none"> Inkl. Schrauben verbinden die Profilstöße der ProFin® BB Balkonblenden, bereits im Lieferumfang bei ProFin® BB enthalten 45 mm breit 				
	208 81 702 RB	anthrazitmetallic	1 Stück	-	
208 81 703 RB	alumetallic				

Beschichtungsprofil zur Montage auf dem Estrich

Sichere, saubere Randabschlüsse bei Balkonbeschichtungen.

	Art. Nr.	Ausführung	Verkaufseinheit	logistische Einheit	empf. VK-Preis zzgl. MwSt.
--	----------	------------	-----------------	---------------------	----------------------------

Für alle Profile gilt: je Stange 1 Profilverbinder + Befestigungs-Set inklusive, je Ecke 2 Profilverbinder + Befestigungs-Set inklusive

ProFin® BP Beschichtungsprofil 	<ul style="list-style-type: none"> ■ Randabschluss für Balkonbeschichtungen ■ Montage auf dem Gefälleestrich mit nachfolgender Beschichtung ■ Material: Aluminium, pulverbeschichtet ■ Verkrallungsrippe für gute Haftung der Beschichtung im Kantenbereich ■ Aufkantung für sauberen Randabschluss und gegen Überlaufen der Beschichtung ■ Als Randabschluss mit Bahnenabdichtungen nach DIN 18531 T1-4, in Kombination mit Folienverbundblech ■ Mit Einhangtasche zum Einhängen der ProFin® Balkonrinnen 	1-3 Stangen ab 4 Stangen				
	<table border="1"> <tr> <td>200 30 902 BP</td> <td>anthrazitmetallic</td> <td rowspan="2">1 Stange/3 m</td> <td rowspan="2">Karton/30 m inkl. 10 Profil-Verbinder + Befestigungs-Set</td> </tr> <tr> <td>200 30 903 BP</td> <td>alumetallic</td> </tr> </table>	200 30 902 BP	anthrazitmetallic	1 Stange/3 m	Karton/30 m inkl. 10 Profil-Verbinder + Befestigungs-Set	200 30 903 BP
200 30 902 BP	anthrazitmetallic	1 Stange/3 m	Karton/30 m inkl. 10 Profil-Verbinder + Befestigungs-Set			
200 30 903 BP	alumetallic					

ProFin® BP Außenecke 90° 	<ul style="list-style-type: none"> ■ Dichtgeschweißt 					
	<table border="1"> <tr> <td>200 30 912 BP</td> <td>anthrazitmetallic</td> <td rowspan="2">1 Stück</td> <td rowspan="2">Karton/10 Stück inkl. 20 Profil-Verbinder + Befestigungs-Set</td> </tr> <tr> <td>200 30 913 BP</td> <td>alumetallic</td> </tr> </table>	200 30 912 BP	anthrazitmetallic	1 Stück	Karton/10 Stück inkl. 20 Profil-Verbinder + Befestigungs-Set	200 30 913 BP
200 30 912 BP	anthrazitmetallic	1 Stück	Karton/10 Stück inkl. 20 Profil-Verbinder + Befestigungs-Set			
200 30 913 BP	alumetallic					

ProFin® BP Außenecke 135° 	<ul style="list-style-type: none"> ■ Dichtgeschweißt 					
	<table border="1"> <tr> <td>200 30 922 BP</td> <td>anthrazitmetallic</td> <td rowspan="2">1 Stück</td> <td rowspan="2">Karton/10 Stück inkl. 20 Profil-Verbinder + Befestigungs-Set</td> </tr> <tr> <td>200 30 923 BP</td> <td>alumetallic</td> </tr> </table>	200 30 922 BP	anthrazitmetallic	1 Stück	Karton/10 Stück inkl. 20 Profil-Verbinder + Befestigungs-Set	200 30 923 BP
200 30 922 BP	anthrazitmetallic	1 Stück	Karton/10 Stück inkl. 20 Profil-Verbinder + Befestigungs-Set			
200 30 923 BP	alumetallic					

ProFin® BP Innenecke 90° 	<ul style="list-style-type: none"> ■ Dichtgeschweißt 					
	<table border="1"> <tr> <td>200 30 932 BP</td> <td>anthrazitmetallic</td> <td rowspan="2">1 Stück</td> <td rowspan="2">-</td> </tr> <tr> <td>200 30 933 BP</td> <td>alumetallic</td> </tr> </table>	200 30 932 BP	anthrazitmetallic	1 Stück	-	200 30 933 BP
200 30 932 BP	anthrazitmetallic	1 Stück	-			
200 30 933 BP	alumetallic					

Zubehör für ProFin® BP Profile



ProFin® DP Profilverbinder 	<ul style="list-style-type: none"> ■ Verbindet und verblendet die Stöße der ProFin® BP Profile ■ Hinweis: im Lieferumfang der Profile bereits enthalten: je Stange 1 Profilverbinder inklusive, je Ecke 2 Profilverbinder inklusive ■ 45 mm breit 					
	<table border="1"> <tr> <td>208 80 402 PV</td> <td>anthrazitmetallic</td> <td rowspan="2">1 Stück</td> <td rowspan="2">-</td> </tr> <tr> <td>208 80 403 PV</td> <td>alumetallic</td> </tr> </table>	208 80 402 PV	anthrazitmetallic	1 Stück	-	208 80 403 PV
208 80 402 PV	anthrazitmetallic	1 Stück	-			
208 80 403 PV	alumetallic					



Beschichtungsprofil zur Montage im Estrich

Sichere, saubere Randabschlüsse bei Balkonbeschichtungen.

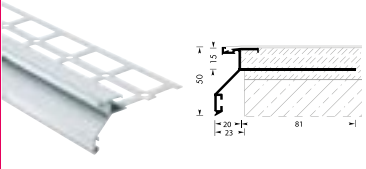

	Art. Nr.	Ausführung	Verkaufseinheit	logistische Einheit	empf. VK-Preis zzgl. MwSt.
--	----------	------------	-----------------	---------------------	----------------------------

Für alle Profile gilt: je Stange 1 Profilverbinder + Befestigungs-Set inklusive, je Ecke 2 Profilverbinder + Befestigungs-Set inklusive

ProFin® BE Beschichtungs-Estrichprofil 	Wie ProFin® BP Beschichtungsprofil, aber ■ Zur Einbettung in den Gefälleverbundestrich mit nachfolgender Balkonbeschichtung		 1-3 Stangen  ab 4 Stangen		
	200 10 623 BE	alumetallic	1 Stange/3 m	Karton/30 m inkl. 10 Profilverbinder + Befestigungs-Set	

ProFin® BE Außenecke 90° 	■ Dichtgeschweißt				
	200 10 633 BE	alumetallic	1 Stück	Karton/10 Stück inkl. 20 Profilverbinder + Befestigungs-Set	

Zubehör für ProFin® BE Profile

ProFin® DP Profilverbinder 	■ Verbindet und verblendet die Stöße der ProFin® BE Profile ■ Hinweis: im Lieferumfang der Profile bereits enthalten: je Stange 1 Profilverbinder inklusive, je Ecke 2 Profilverbinder inklusive ■ 45 mm breit				
	208 80 402 PV	anthrazitmetallic	1 Stück	-	
208 80 403 PV	alumetallic				

CHECKLISTE BALKON-/TERRASSEN-PLANUNG

Kunde / Projekt



Objekt-Art	<input type="checkbox"/> Balkon	<input type="checkbox"/> Terrasse	<input type="checkbox"/> Dachterrasse/Treppe ¹
	Untergrund <input type="checkbox"/> gebunden <input type="checkbox"/> ungebunden		Estrich <input type="checkbox"/> vorhanden <input type="checkbox"/> nicht vorhanden
Abdichtung	<input type="checkbox"/> vorhanden <input type="checkbox"/> einbauen <input type="checkbox"/> nicht benötigt		
Untergrundgefälle	<input type="checkbox"/> vorhanden <input type="checkbox"/> nicht vorhanden..... <input type="checkbox"/> Untergrundgefälle ausführen oder <input type="checkbox"/> Belagsgefälle ausführen		
Freie Belagsränder	<input type="checkbox"/> vorhanden..... <input type="checkbox"/> Balkonrinne einbauen <input type="checkbox"/> nicht vorhanden..... <input type="checkbox"/> Bodenabläufe/Brüstungsspeier vorhanden oder <input type="checkbox"/> einbauen		
Maße Außenfläche	_____ cm		
Konstruktionshöhe	_____ mm Höhe <small>Oberkante vorhandener Untergrund (Abdichtung, Estrich, Schotter, Wärmedämmung) bis maximale Höhe an der Türschwelle</small>		
Tür(en)	_____ mm Breite	_____ mm Laibungstiefe	
Bodentiefe Fenster	_____ mm Breite	_____ mm Laibungstiefe	
Belagsart	<input type="checkbox"/> Keramikelemente (ab 20 mm Dicke) <input type="checkbox"/> keramische Fliese (ab 8 mm Dicke) <input type="checkbox"/> Naturwerksteinplatten (ab 30 mm Dicke) <input type="checkbox"/> Betonwerksteinplatten (ab 40 mm Dicke) <input type="checkbox"/> Natur-/Betonwerksteinpflaster (ab 60 mm Dicke)		
Maße Belagselemente	_____ mm Länge	_____ mm Breite	_____ mm Dicke
Verlegeart	<input type="checkbox"/> fest verklebt <input type="checkbox"/> auf Stelzlagern* <input type="checkbox"/> lose auf Kies/Splitt* <input type="checkbox"/> auf Rahmensystem* <small>*Fugen <input type="checkbox"/> offen <input type="checkbox"/> geschlossen</small>		
Verlegemuster	<input type="checkbox"/> Kreuzfuge <input type="checkbox"/> Verband		
Verlegerichtung	<input type="checkbox"/> längs <input type="checkbox"/> quer		

¹ Bei einer Dachterrasse davon ausgehen, dass sich darunter ein abgeschlossener Raum befindet.

Passendes Entwässerungssystem, Materialliste und Verlegeplan konfigurieren auf **Kosy.Gutjahr.com**

Randprofile

GUTJAHR Balkonrinnen- und Fallrohrsystem

Gezielte, regelgerechte
Randentwässerung von
Balkonen.

**Die wertbeständige Komplett-
lösung aus Aluminium.**



Das intelligente Komponenten-System

ProRin® – das komplette Alu-Rinnen- und Fallrohrsystem sorgt für eine gezielte Oberflächenentwässerung gemäß DIN 1986-100.

Die Systemkomponenten wurden als Bausatz konzipiert. Die ProRin® BR Balkonrinnen lassen sich ohne Löten und ohne Kleben einfach in die Profiltaschen der ProFin® Profile einhängen. Die Komplettentwässerung über Fallrohre erfolgt schnell und sauber über das steckbare ProRin® AL Fallrohr-System aus Aluminium.

ProRin® ist das erste Fallrohrsystem aus pulverbeschichtetem Aluminium. Das macht es besonders leicht, optisch hochwertig und vor allem dauerhaft wertbeständig. Zudem entwässert es dadurch gezielt und regelgerecht und ist zusammen mit den anderen ProRin® Systemkomponenten eine optimale Komplettlösung.

Nicht regelgerechte Balkonentwässerung schafft Probleme!

Unkontrolliert ablaufendes Wasser kann schnell zum Reklamations- oder Sanierungsfall werden. Schmutzwasser, das ungehindert an den Stirnseiten der Balkonkragplatte abläuft, hinterlässt hässliche, unansehnliche Schmutzfahnen. Die Bausubstanz wird nachhaltig geschädigt und Nachbarn in darunterliegenden Stockwerken werden belästigt.

Vorteile

- **Wertbeständig:**
Hochwertiges pulverbeschichtetes Aluminiumsystem
- **Einfach:**
Durch vorgefertigte Systemkomponenten im Baukastensystem
- **Sauber:**
Kein Löten, kein Kleben dank intelligenter Verbindungstechnik
- **Clever:**
Spart gewerkeübergreifende Koordination, da Belag und Montage des Balkonrinnensystems von einem Gewerk auszuführen sind



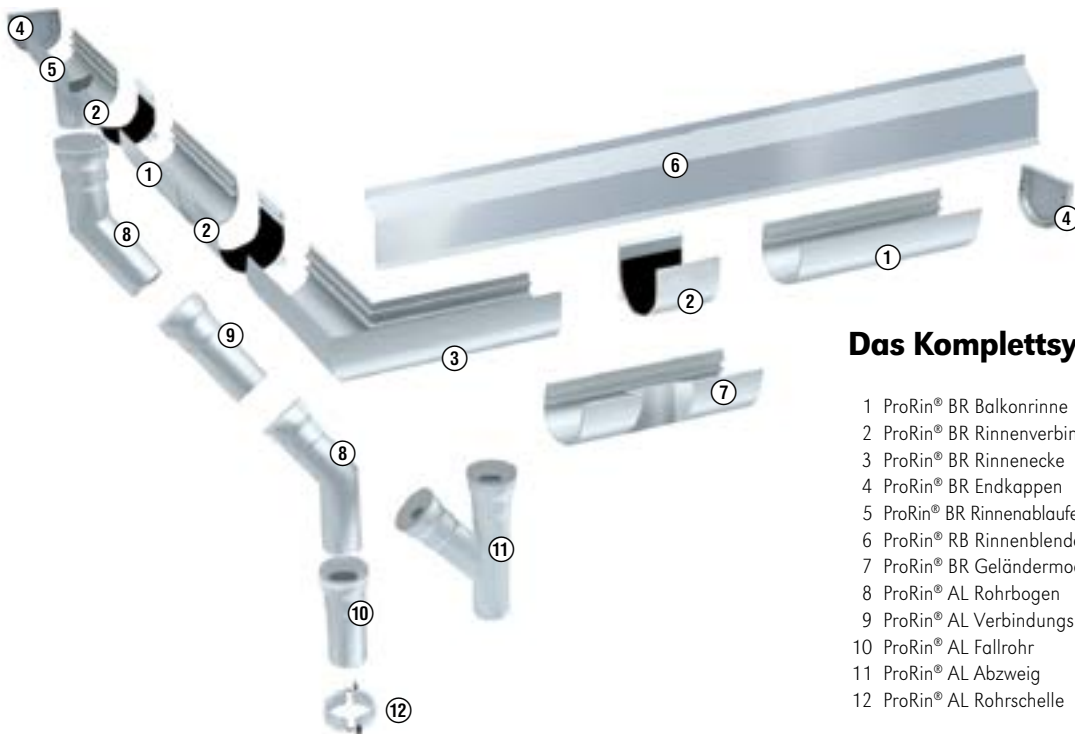

Das Komplettsystem

- 1 ProRin® BR Balkonrinne
- 2 ProRin® BR Rinnenverbinder
- 3 ProRin® BR Rinnenecke
- 4 ProRin® BR Endkappen
- 5 ProRin® BR Rinnenablaufelement
- 6 ProRin® RB Rinnenblende
- 7 ProRin® BR Geländermodul
- 8 ProRin® AL Rohrbogen
- 9 ProRin® AL Verbindungsrohr
- 10 ProRin® AL Fallrohr
- 11 ProRin® AL Abzweig
- 12 ProRin® AL Rohrschelle



Das ProRin® Rinnensystem wird einfach in die Profiltaschen der GUTJAHR Randprofile eingehängt und mit Arretierclipsen gesichert. Mit den ProRin® Rinnenverbindern werden die Rinnen einfach, schnell und sicher miteinander verbunden. Löten oder Kleben entfällt. Die kompakten Ausmaße des Systems ermöglichen den Einsatz auch bei geringen Abständen zwischen Balkonkragplatte und Geländerpfosten. ProRin® BR/AL ist vielseitig einsetzbar und bietet Komplettsysteme sowohl für die Entwässerung über Fallrohre als auch mit Speiern.

Aluminium-Balkonrinnensystem für die Kompletentwässerung.

	Art. Nr.	Ausführung	Verkaufseinheit	logistische Einheit	empf. VK-Preis zzgl. MwSt.
--	----------	------------	-----------------	---------------------	----------------------------

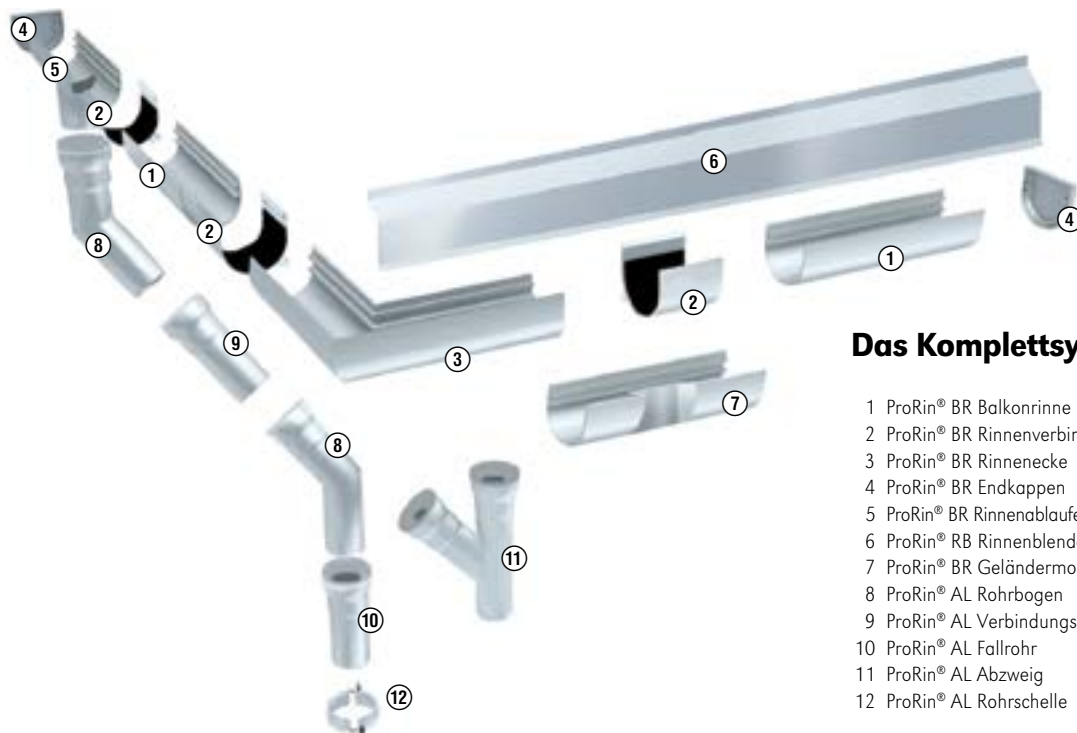

Das Komplettsystem

- 1 ProRin® BR Balkonrinne
- 2 ProRin® BR Rinnenverbinder
- 3 ProRin® BR Rinnenecke
- 4 ProRin® BR Endkappen
- 5 ProRin® BR Rinnenablaufelement
- 6 ProRin® RB Rinnenblende
- 7 ProRin® BR Geländermodul
- 8 ProRin® AL Rohrbogen
- 9 ProRin® AL Verbindungsrohr
- 10 ProRin® AL Fallrohr
- 11 ProRin® AL Abzweig
- 12 ProRin® AL Rohrschelle

ProRin® BR Balkonrinne



- Halbrundrinne für allseitige, komplette Wasserabführung von Balkonen
- Material: Aluminium, pulverbeschichtet
- Hängbar in ProFin® Profilsystem und ProRin® Rinnenblenden
- Einbautiefe: ca. 75 mm – inkl. Arretierclipsen



200 50 202 BR	anthrazitmetallic	1 Stange/3 m	Karton/30 m	
200 50 203 BR	alumetallic			

ProRin® BR Rinnenecke 90°



- Dichtgeschweißt – inkl. Arretierclipsen



200 50 232 BR	anthrazitmetallic	1 Stück	Karton/10 St.	
200 50 233 BR	alumetallic			

ProRin® BR Rinnenecke 135°



- Dichtgeschweißt – inkl. Arretierclipsen



200 50 332 BR	anthrazitmetallic	1 Stück	Karton/10 St.	
200 50 333 BR	alumetallic			

ProRin® BR Innenecke 90°



- Dichtgeschweißt – inkl. Arretierclipsen



200 50 342 BR	anthrazitmetallic	1 Stück	-	
200 50 343 BR	alumetallic			

	Art. Nr.	Ausführung	Verkaufseinheit	logistische Einheit	empf. VK-Preis zzgl. MwSt.
ProRin® BR Rinnenablaufelement DN 50 		<ul style="list-style-type: none"> ■ Dichtgeschweißt ■ Ablaufstutzen Ø 50 mm ■ inkl. Arretierclipsen 			
	200 50 242 BR	anthrazitmetallic	1 Stück	-	
200 50 243 BR	alumetallic				
ProRin® BR Geländermodul 200 mm 		<ul style="list-style-type: none"> ■ Dichtgeschweißt - inkl. Arretierclipsen ■ Rinnenelement mit Einbuchtung 20 x 50 mm (t x b) zur Montage zwischen Kragplatte und Geländerpfosten ■ ermöglicht Einsatz der ProRin® BR Balkonrinne für Einbautiefen ≥ 55 mm ■ Hinweis: Verringert den Entwässerungsquerschnitt partiell um ca. 40% 			
	200 50 252 BR	anthrazitmetallic	1 Stück	-	
200 50 253 BR	alumetallic				
ProRin® BR Rinnenablaufeckelement DN50 		<ul style="list-style-type: none"> ■ Dichtgeschweißt ■ Ablaufstutzen Ø 50 mm ■ inkl. Arretierclipsen 			
	200 50 272 BR	anthrazitmetallic	1 Stück	-	
200 50 273 BR	alumetallic				
ProRin® BR Speier 		<ul style="list-style-type: none"> ■ Zum Aufstecken auf ProRin® BR Rinnenablaufelement und Ablaufeckelement ■ Inkl. 2 selbstschneidende Edelstahlschrauben zur Befestigung 			
	200 50 282 BR	anthrazitmetallic	1 Stück	-	
200 50 283 BR	alumetallic				
ProRin® BR Endkappe 		<ul style="list-style-type: none"> ■ Aus UV-beständigem Kunststoff ■ Verklebbar mit DiProtec® FIX-MSP (siehe Seite 93) 			
	200 50 212 BR	anthrazit	1 Stück	-	
200 50 213 BR	alu				
ProRin® BR Rinnenverbinder 		<ul style="list-style-type: none"> ■ Inkl. Dichtung ■ Breite 65 mm 			
	200 50 222 BR	anthrazitmetallic	1 Stück	-	
200 50 223 BR	alumetallic				

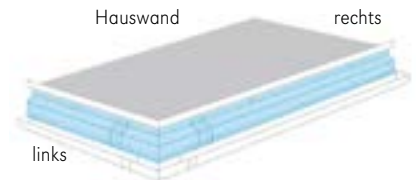

Umlaufendes Aluminium-Rinnenblendensystem

passend für alle ProFin® Randprofile.

	Art. Nr.	Ausführung	Verkaufs- einheit	logistische Einheit	empf. VK-Preis zzgl. MwSt.
--	----------	------------	----------------------	------------------------	-------------------------------

ProRin® RB Rinnenblende 90 mm Höhe 	<ul style="list-style-type: none"> Zum Einbau des ProRin® BR Rinnensystems im Gefälle Blende wird an Längs- und Kopfseiten eingesetzt, an der Fallrohrseite ist die ProRin® RB Schrägblende zu montieren Pro Stange inkl. 2 Rinnenhalterungen und 1 ProRin® RB Profilverbinder mit Schrauben alternativ Verkleben der Rinnen- und Gefälleblenden mit Di Protec® FIX-MSP (siehe Seite 93) 	1-3 Stangen ab 4 Stangen					
	<table border="1"> <tr> <td>200 60 552 RB</td> <td>anthrazitmetallisch</td> <td rowspan="2">1 Stange/2,25 m</td> <td rowspan="2">-</td> <td rowspan="2"></td> </tr> <tr> <td>200 60 553 RB</td> <td>aluminium</td> </tr> </table>	200 60 552 RB	anthrazitmetallisch	1 Stange/2,25 m	-		200 60 553 RB
200 60 552 RB	anthrazitmetallisch	1 Stange/2,25 m	-				
200 60 553 RB	aluminium						

ProRin® RB Außenecke 90° 	<ul style="list-style-type: none"> Inkl. 2 ProRin® RB Profilverbinder mit Schrauben 						
	<table border="1"> <tr> <td>208 81 712 RB</td> <td>anthrazitmetallisch</td> <td rowspan="2">1 Stück</td> <td rowspan="2">-</td> <td rowspan="2"></td> </tr> <tr> <td>208 81 713 RB</td> <td>aluminium</td> </tr> </table>	208 81 712 RB	anthrazitmetallisch	1 Stück	-		208 81 713 RB
208 81 712 RB	anthrazitmetallisch	1 Stück	-				
208 81 713 RB	aluminium						

ProRin® RB Außenecke 135° 	<ul style="list-style-type: none"> Inkl. 2 ProRin® RB Profilverbinder mit Schrauben 						
	<table border="1"> <tr> <td>208 81 722 RB</td> <td>anthrazitmetallisch</td> <td rowspan="2">1 Stück</td> <td rowspan="2">-</td> <td rowspan="2"></td> </tr> <tr> <td>208 81 723 RB</td> <td>aluminium</td> </tr> </table>	208 81 722 RB	anthrazitmetallisch	1 Stück	-		208 81 723 RB
208 81 722 RB	anthrazitmetallisch	1 Stück	-				
208 81 723 RB	aluminium						

ProRin® RB Schrägblende - rechts 90/125 mm Höhe 	<ul style="list-style-type: none"> Einbau in Verbindung mit ProRin® RB Rinnenblende Profil wird an der Fallrohrseite eingesetzt (wenn Fallrohr rechts) Pro Stange inkl. 2 Rinnenhalterungen 	1-3 Stangen ab 4 Stangen					
	<table border="1"> <tr> <td>200 60 362 RB</td> <td>anthrazitmetallisch</td> <td rowspan="2">1 Stange/2,25 m</td> <td rowspan="2">-</td> <td rowspan="2"></td> </tr> <tr> <td>200 60 363 RB</td> <td>aluminium</td> </tr> </table>	200 60 362 RB	anthrazitmetallisch	1 Stange/2,25 m	-		200 60 363 RB
200 60 362 RB	anthrazitmetallisch	1 Stange/2,25 m	-				
200 60 363 RB	aluminium						

ProRin® RB Schrägblende - links 90/125 mm Höhe 	<ul style="list-style-type: none"> Einbau in Verbindung mit ProRin® RB Rinnenblende Profil wird an der Fallrohrseite eingesetzt (wenn Fallrohr links) Pro Stange inkl. 2 Rinnenhalterungen 	1-3 Stangen ab 4 Stangen					
	<table border="1"> <tr> <td>200 60 372 RB</td> <td>anthrazitmetallisch</td> <td rowspan="2">1 Stange/2,25 m</td> <td rowspan="2">-</td> <td rowspan="2"></td> </tr> <tr> <td>200 60 373 RB</td> <td>aluminium</td> </tr> </table>	200 60 372 RB	anthrazitmetallisch	1 Stange/2,25 m	-		200 60 373 RB
200 60 372 RB	anthrazitmetallisch	1 Stange/2,25 m	-				
200 60 373 RB	aluminium						

Zubehör für ProRin® RB

ProRin® RB Profilverbinder 	<ul style="list-style-type: none"> Inkl. Schrauben Verbindet die Profilstöße der ProRin® RB Rinnenblende, bereits im Lieferumfang bei ProRin® RB enthalten 						
	<table border="1"> <tr> <td>208 81 702 RB</td> <td>anthrazitmetallisch</td> <td rowspan="2">1 Stück</td> <td rowspan="2">-</td> <td rowspan="2"></td> </tr> <tr> <td>208 81 703 RB</td> <td>aluminium</td> </tr> </table>	208 81 702 RB	anthrazitmetallisch	1 Stück	-		208 81 703 RB
208 81 702 RB	anthrazitmetallisch	1 Stück	-				
208 81 703 RB	aluminium						

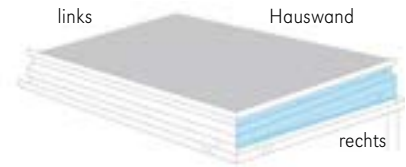

Aluminium-Gefälleblendensystem/Direkteinhang

passend für alle ProFin® Randprofile.

	Art. Nr.	Ausführung	Verkaufs- einheit	logistische Einheit	empf. VK-Preis zzgl. MwSt.
ProRin® GB Gefälleblende – rechts 50/105 mm Höhe 	200 60 382 GB	anthrazitmetallic	1 Stange/2,25 m	-	
	200 60 383 GB	alumetallic			
<ul style="list-style-type: none"> Zum Einbau des ProRin® GB Rinnensystems im Gefälle an der Fallrohrseite (wenn Fallrohr rechts) An Längs- und Kopfseiten wird die ProRin® BR Rinne direkt in das Balkonrandprofil eingehängt Pro Stange inkl. 2 Rinnenhalterungen 			1-3 Stangen ab 4 Stangen		

ProRin® GB Gefälleblende – links 50/105 mm Höhe 	200 60 392 GB	anthrazitmetallic	1 Stange/2,25 m	-	
	200 60 393 GB	alumetallic			
<ul style="list-style-type: none"> Zum Einbau des ProRin® GB Rinnensystems im Gefälle an der Fallrohrseite (wenn Fallrohr links) An Längs- und Kopfseiten wird die ProRin® BR Rinne direkt in das Balkonrandprofil eingehängt Pro Stange inkl. 2 Rinnenhalterungen 			1-3 Stangen ab 4 Stangen		

Zubehör für ProRin® RB/GB

ProRin® RB Rinnenhalterset Verstellbereich 43 mm	<ul style="list-style-type: none"> Hinweis – 2 Rinnenhalter inkl. Schrauben und Rinnenaussteifung – bereits im Lieferumfang bei ProRin® RB/GB enthalten 				
	208 80 540	alu	Beutel/2 Stück	-	

Systemzubehör

DiProtec® FIX-MSP Spezial-Dichtstoff MS Polymer 	<ul style="list-style-type: none"> Lösemittelfrei – silikonfrei – spannungsausgleichend Auf leicht feuchten Untergründen einsetzbar Stärkste Klebekraft und perfekte Anhaftung an Metall, Holz, Polystyrolkunststoffen und pulverbeschichteten Profilen sowie auf mineralischen Untergründen 				
	Einsatzbereiche: <ul style="list-style-type: none"> Als Montageklebstoff zur Fixierung der äußeren Beläge auf der TerraMaxx® RS Schubsicherung, auf dem TerraMaxx® RS Randabschlusshalter und auf dem TerraMaxx® TSL Randträger Verklebung der ProRin® Rinnenblenden mit den ProFin® Systemprofilen Einkleben von keramischen Belägen in die IndorTec® FLEXDRAIN Fliesenmulde 			1 Stück/Karton- inhalt 20 Stück	-
500 30 101 FX	Kartusche, 310 ml				

Aluminium-Fallrohrsystem für die Kompletentwässerung.

	Art. Nr.	Ausführung	Verkaufs- einheit	logistische Einheit	empf. VK-Preis zzgl. MwSt.
--	----------	------------	----------------------	------------------------	-------------------------------

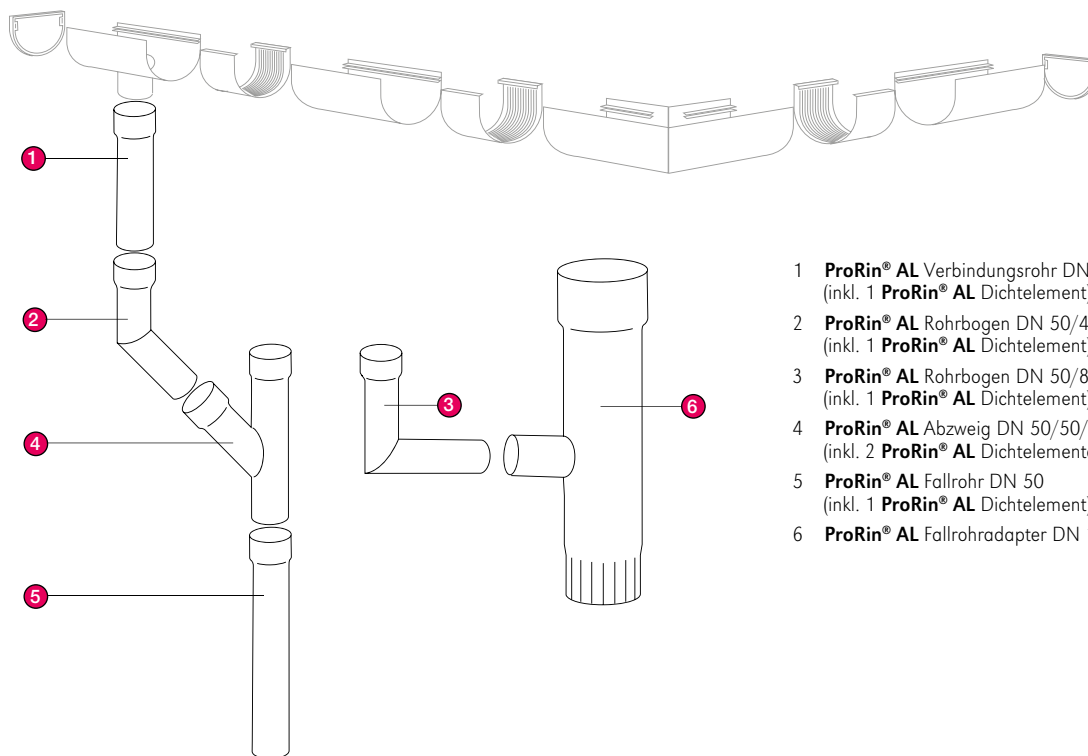

- 1 **ProRin® AL** Verbindungsrohr DN 50
(inkl. 1 **ProRin® AL** Dichtelement)
- 2 **ProRin® AL** Rohrbogen DN 50/45°
(inkl. 1 **ProRin® AL** Dichtelement)
- 3 **ProRin® AL** Rohrbogen DN 50/87°
(inkl. 1 **ProRin® AL** Dichtelement)
- 4 **ProRin® AL** Abweig DN 50/50/45°
(inkl. 2 **ProRin® AL** Dichtelementen)
- 5 **ProRin® AL** Fallrohr DN 50
(inkl. 1 **ProRin® AL** Dichtelement)
- 6 **ProRin® AL** Fallrohradapter DN 100

ProRin® AL Rohrbogen DN 50/45°



- Aluminium, pulverbeschichtet
- Inkl. Dichtelement



200 50 712 AL	anthrazitmetallisch	1 Stück	-	
200 50 713 AL	alumetallisch			

ProRin® AL Rohrbogen DN 50/87°



- Aluminium, pulverbeschichtet
- Inkl. Dichtelement



200 50 722 AL	anthrazitmetallisch	1 Stück	-	
200 50 723 AL	alumetallisch			

ProRin® AL Verbindungsrohr DN 50







- Aluminium, pulverbeschichtet
- Inkl. Dichtelement, Länge 50 cm
- Ablaufleistung: 2,5 l/s







200 50 732 AL	anthrazitmetallisch	1 Stück	-	
200 50 733 AL	alumetallisch			

	Art. Nr.	Ausführung	Verkaufseinheit	logistische Einheit	empf. VK-Preis zzgl. MwSt.
--	----------	------------	-----------------	---------------------	----------------------------

ProRin® AL Fallrohr DN 50 	<ul style="list-style-type: none"> Aluminium, pulverbeschichtet Inkl. Dichtelement, Länge 2 m 		 1-3 Stück  ab 4 Stück		
	200 50 742 AL	anthrazitmetallic	1 Stück	-	
	200 50 743 AL	alumetallic			

ProRin® AL Abzweig DN 50/50/45° 	<ul style="list-style-type: none"> Aluminium, pulverbeschichtet Inkl. Dichtelement 				
	200 50 752 AL	anthrazitmetallic	1 Stück	-	
	200 50 753 AL	alumetallic			

ProRin® AL Rohrschelle DN 50 mit Anschlussgewinde M8 	<ul style="list-style-type: none"> Zum Befestigen von ProRin® Fallrohren an WDVS-Fassaden Durch Verschrauben mit bauseitiger Gewindestange M8 				
	200 50 862 AL	anthrazitmetallic	1 Stück	-	
	200 50 863 AL	alumetallic			

ProRin® AL Fallrohradapter DN 100/50/87° 	<ul style="list-style-type: none"> Zum Anschluss an bestehende Fallrohre Inkl. 1 Dichtelement 				
	200 50 781 AL	Zinkblech	1 Stück	-	

GUTJAHR Abdichtungssysteme

Die DiProtec® Abdichtungssysteme.

**Schnell und sicher verlegt –
für den Einsatz mit
Flächendrainagen und unter
TerraMaxx® Systemen.**



Mit den DiProtec® Abdichtungssystemen bietet GUTJAHR einen weiteren, wichtigen Baustein für sichere und schadensfreie Balkon- und Terrassenbeläge. Diese Abdichtungssysteme sind speziell auf die GUTJAHR Drainsysteme abgestimmt. Hierbei wurde besonders Wert auf Sicherheit und Verlegefreundlichkeit gelegt.

DiProtec® SDB wurde für die Kombination mit den dünn-schichtigen Watec® Drainagen, allen AquaDrain® Drainagen und TerraMaxx® Systeme entwickelt. Sie wird lose verlegt und ist dadurch nicht nur zeitsparend in der Verarbeitung, sondern auch einsetzbar auf feuchten oder haftungsfeindlichen Untergründen.

DiProtec® KSK ist unter allen AquaDrain® Drainagen und TerraMaxx® Systemen einsetzbar und gewährleistet aufgrund eines speziellen Materialmixes eine optimale Planlage.

Mit der innovativen Generation von **DiProtec® AB** Dichtbändern lassen sich Abdichtungen sicher und unkompliziert an GUTJAHR Randprofile anschließen.

Mit der **DiProtec® FLK** Flüssigkunststoffabdichtung lassen sich jetzt auch knifflige Anbindungsdetails, z.B. an Balkongeländerpfosten oder Türflanschen aus unterschiedlichsten Materialien sicher im System ausführen.

Die **DiProtec® DRAIN** Bodenabläufe und Brüstungsspeier komplettieren unsere Abdichtungssysteme und ermöglichen eine Entwässerung aus einer Hand.

DiProtec® SDB Schnelldichtbahn

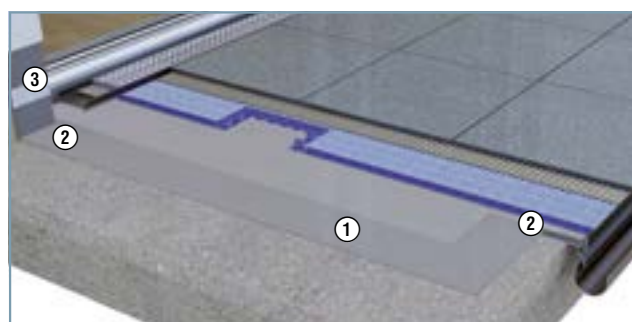

- 1 DiProtec® SDB Schnelldichtbahn
- 2 DiProtec® AB-K Kunststoff-Abdichtungsband
- 3 DiProtec® AB-V Vlies-Abdichtungsband

DiProtec® KSK Kaltselbstklebebahn

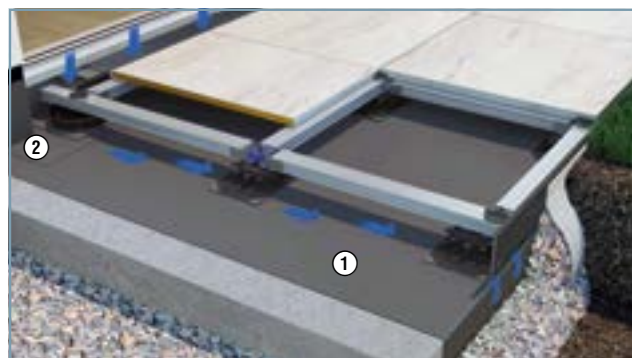

- 1 DiProtec® KSK Kaltselbstklebebahn
- 2 DiProtec® KSK-AB Abdichtungsband



DiProtec® SDB

Lose verlegte, hochreißfeste Kunststoff-Schnelldichtbahn für eine schnelle, sichere und einfache Verlegung.

Vorteile

- **Schnelle Verlegung.**
DiProtec® SDB wird lose verlegt – Untergrundvorbereitung, Grundierung und Trocknungszeiten entfallen dadurch.
- **Integriertes unterseitiges Dampfdruckausgleichsvlies.**
Dadurch auch bei feuchten Untergründen oder alten Fliesenbelägen einsetzbar.
- **Einfach und sicher.** Stoßverbindung, Profilanchluss und Wandanschluss mit selbstklebenden Systemdichtbändern. Direkter Anschluss an GUTJAHR Systemprofile möglich ohne vorheriges Anspachteln der Profilstöße.
- **Einfache Maß- und Schneideinteilung sowie sichere Einhaltung der Überlappungsbreite.**
Durch oberseitig aufgedruckte Hilfslinien.
- **Einsetzbar als Bahnenabdichtung unter allen AquaDrain® und Watec® Drainagen, sowie unter TerraMaxx® Systemen.**

DiProtec® KSK

Bitumen-Kaltselbstklebebahn – speziell für den Einsatz auf Balkonen und Terrassen optimiert.

Vorteile

- **Optimale Planlage und beste Stabilität.**
Durch speziellen Materialmix.
- **Selbstklebend für eine leichte Verarbeitung.**
Doppelseitig silikonisiertes Abreißpapier verhindert ungewolltes Verkleben der Bahnen untereinander.
- **Einsetzbar als Bahnenabdichtung unter allen AquaDrain® Drainagen und TerraMaxx® Systemen.**
- **Abdichtung gemäß DIN 18531-5 für erdberührte Terrassen, Balkone, Loggien und Laubengänge.**







DiProtec® SDB

Lose verlegte, hochreißfeste Kunststoff-Schnelldichtbahn für Balkone und Terrassen in Kombination mit Watec® und AquaDrain® Drainagen.



DiProtec® SDB ist eine hochwertige, lose verlegte Dichtbahn, die eine schnelle und einfache Verlegung ermöglicht. Eine aufwändige Untergrundvorbereitung und Grundierung ist hier nicht notwendig. Intelligente Verbindungstechnik durch vorgefertigte Systemdichtbänder macht die Verlegung nicht nur schnell, sondern auch sicher.

DiProtec® SDB wurde speziell für die Kombination mit den armierten Dünnschicht-Drainsystemen Watec®3E und WatecDrain® KP+ konzipiert. Sie ist aber auch mit allen AquaDrain® Drainagen und mit den TerraMaxx® Systemen einsetzbar.

	Art. Nr.	Ausführung	Verkaufseinheit	logistische Einheit	empf. VK-Preis zzgl. MwSt.		
DiProtec® SDB Schnelldichtbahn 	<ul style="list-style-type: none"> Material: lose verlegte, hochreißfeste Kunststoffbahn mit matter Oberfläche Unterseitig vlieskaschiert zum Dampfdruckausgleich Einsetzbar mit allen AquaDrain® und Watec® Drainagen, sowie unter TerraMaxx® Systeme Zum Abdichten von frei auskragenden Balkonen und Laubengängen sowie von erdberührten Terrassen 	1 Rolle  ab 2 Rollen 	500 50 101 SD	Rollen, 1 x 10 m	Rollen/10 m ²	Palette/150 m ²	32,60 €/m ²
DiProtec® AB-K Butyl Abdichtungsband Kunststoff 	<ul style="list-style-type: none"> Material: Unterseite Butyl (selbstklebend); Oberseite Kunststoff Zum Abdichten von Stoßverbindungen und Wand-/Bodenanschlüssen Zum Abdichten der Stöße zwischen DiProtec® SDB und ProFin® Randprofilen 		500 50 114 AB	Rollen, Oberseite Kunststoff, Breite 150 mm	Rollen/20 m	-	8,15 €/m
DiProtec® AB-K Innenecke DiProtec® AB-K Außenecke 	<ul style="list-style-type: none"> Material: Unterseite Butyl (selbstklebend); Oberseite Kunststoff Erleichtert die Verarbeitung durch vorgefertigte Ecken Auch einsetzbar beim DiProtec® KSK System 		500 50 115 AB	vorgefertigte Innenecke 90° 150 x 150 mm	Karton/2 Stück	-	26,10 €/Stück
			500 50 116 AB	vorgefertigte Außenecke 90° 150 x 150 mm			
DiProtec® AB-V Butyl-Abdichtungsband Vlies 	<ul style="list-style-type: none"> Material: Unterseite Butyl (selbstklebend); Oberseite Vlies Als Wandanschluss, wenn Sockelbereich verputzt/verfliesen soll Zum Anschluss von mineralischen Abdichtungen an ProFin® Randprofile Einsatz bei der Verlegung von Fliesen und Platten im Verbund mit mineralischen Dichtschlämmen 		500 50 112 AB	Rollen, Oberseite Vlies, Breite 150 mm	Rollen/20 m	-	8,15 €/m

Bitumen-Kaltselbstklebebahn

für Balkone und Terrassen in Kombination mit AquaDrain® Flächendrainagen.

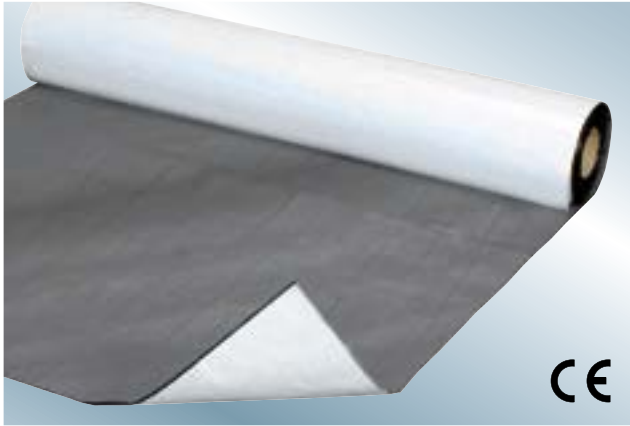

DiProtec® KSK ist eine Bitumen-Kaltselbstklebebahn, die speziell für den Einsatz auf Balkonen und Terrassen optimiert wurde. Spezielle Materialeigenschaften beugen Faltenbildung vor und stellen eine optimale Planlage sicher. Das doppelseitige Silikonpapier verhindert das ungewollte Verkleben der Bahnen untereinander. Ein spezieller Primer sperrt nachrückende Feuchtigkeit aus dem Untergrund und verhindert ein Ausbluten des Bitumens.

DiProtec® KSK ist einsetzbar mit allen AquaDrain® Drainagen und mit den TerraMaxx® Systemen.

	Art. Nr.	Ausführung	Verkaufs- einheit	logistische Einheit	empf. VK-Preis zzgl. MwSt.
DiProtec® KSK Kaltselbstklebebahn 		<ul style="list-style-type: none"> Material: Kaltbitumen mit speziellem Materialmix; selbstklebend Zum Abdichten gemäß DIN 18531-5 Einsetzbar mit allen AquaDrain® Drainagen und TerraMaxx® Systemen CE Kennzeichen 		 1 Rolle  ab 2 Rollen	
	500 10 101 KS	Rollen, 1 x 10 m	Rollen/10 m ²	Palette/240m ²	
DiProtec® KSK-AB Abdichtungsband 		<ul style="list-style-type: none"> Material: Kaltbitumen mit speziellem Materialmix für erhöhte Reißfestigkeit; selbstklebend Zum Abdichten von Stoßverbindungen und Wand-/Bodenanschlüssen Zum Abdichten der Stöße zwischen DiProtec® KSK und ProFin® DP 11 Randprofilen Doppelseitig silikonisiertes Papier vermindert ungewolltes Verkleben der Bahnen untereinander 			
	500 10 112 KS	Rollen, Breite 250 mm	Rollen/10 m	-	
DiProtec® PR-ZE 		<ul style="list-style-type: none"> Nach Aushärtung nicht mehr anlösbar (reemulgierbar) Dadurch kein Durchbluten des Bitumens Auch bei leicht feuchten Untergründen einsetzbar - tiefenwirkende Verfestigung bis 2 cm Eindringtiefe vermindert Saugfähigkeit und vermindert nachrückende Feuchtigkeit Verbrauch bei normalen Untergründen 100-200 ml/m² (Richtwert) Auch als 1 l Kleingebinde erhältlich (siehe Seite 101) 		 1 Gebinde  ab 2 Gebinde	
	500 20 121 KS	im 5 l Gebinde	Gebinde/5 l	-	
DiProtec® AB-V Butyl-Abdichtungsband Vlies 		<ul style="list-style-type: none"> Material: Unterseite Butyl (selbstklebend); Oberseite Vlies Als Wandanschluss, wenn Sockelbereich verputzt/verfliesen soll 			
	500 50 112 AB	Rollen, Oberseite Vlies, Breite 150 mm	Rollen/20 m	-	

Zur sicheren Eckausbildung können DiProtec® AB-K Innenecken/Außenecken eingesetzt werden. Siehe Seite 100.

DiProtec® AB

	Art. Nr.	Ausführung	Verkaufseinheit	logistische Einheit	empf. VK-Preis zzgl. MwSt.
--	----------	------------	-----------------	---------------------	----------------------------

DiProtec® AB Dichtbänder

DiProtec® AB-V Butyl-Abdichtungsband Vlies 	<ul style="list-style-type: none"> Material: Unterseite Butyl (selbstklebend); Oberseite Vlies Als Wandanschluss, wenn Sockelbereich verputzt/verfliesen werden soll Zum Anschluss von mineralischen Abdichtungen an ProFin® Randprofile Einsatz bei der Verlegung von Fliesen und Platten im Verbund mit mineralischen Dichtschlämmen Als Abschluß von DiProtec® SDB und KSK Bahnen 		500 50 112 AB	Rollen, Oberseite Vlies, Breite 150 mm	Rollen/20 m	-	
DiProtec® AB-K Butyl-Abdichtungsband Kunststoff 	<ul style="list-style-type: none"> Material: Unterseite Butyl (selbstklebend); Oberseite Kunststoff Zum Abdichten von Stoßverbindungen und Wand-/Bodenanschlüssen Zum Abdichten der Stöße zwischen DiProtec® SDB und ProFin® Randprofilen 		500 50 114 AB	Rollen, Oberseite Kunststoff, Breite 150 mm	Rollen/20 m	-	
DiProtec® AB-K Innenecke DiProtec® AB-K Außenecke 	<ul style="list-style-type: none"> Material: Unterseite Butyl (selbstklebend); Oberseite Kunststoff Erleichtert die Verarbeitung durch vorgefertigte Ecken Zur ECKausbildung von DiProtec® SDB und KSK Bahnen 		500 50 115 AB	vorgefertigte Innenecke 90° 150 x 150 mm	Karton/2 Stück	-	
			500 50 116 AB	vorgefertigte Außenecke 90° 150 x 150 mm			
DiProtec® AB-KV Butyl-Abdichtungsband Kunststoff/Vlies 	<ul style="list-style-type: none"> Material: Unterseite Butyl (selbstklebend); Oberseite 75 mm Kunststoff / 75 mm Vlies Zum Anschluss von mineralischen Abdichtungen an ProFin® Randprofile 		500 50 113 AB	Rollen, Oberseite Kunstst./Vlies, Breite 150 mm	Rollen/20 m	-	
DiProtec® KSK-AB Abdichtungsband 	<ul style="list-style-type: none"> Material: Kaltbitumen mit speziellem Materialmix für erhöhte Reißfestigkeit; selbstklebend Zum Abdichten von Stoßverbindungen und Wand-/Bodenanschlüssen Zum Abdichten der Stöße zwischen DiProtec® KSK und ProFin® DP11 Randprofilen Doppelseitig silikonisiertes Papier verhindert ungewolltes Verkleben der Bahnen untereinander 		500 10 112 KS	Rollen, Breite 250 mm	Rollen/10 m	-	

Profile



ProFin® SP Seite 73
Sockelprofil



ProFin® DP11 Seite 77
Drainprofil



ProFin® DP21 Seite 79
Drainprofil



ProFin® BL Seite 80
Aufsteck-Blenden



ProFin® DP17 Seite 78
Drainprofil



ProFin® DP 30 Seite 82
Drainprofil



DiProtec® FLK DiProtec® PR

	Art. Nr.	Ausführung	Verkaufs- einheit	logistische Einheit	empf. VK-Preis zzgl. MwSt.
--	----------	------------	----------------------	------------------------	-------------------------------



DiProtec® Flüssigkunststoff-Abdichtung

DiProtec® FLK Flüssigkunststoff-Abdichtung 	<ul style="list-style-type: none"> Alkalibeständig Zweikomponentige, lösemittelfreie Abdichtung Zur perfekten Anbindung der DiProtec® SDB Schnelldichtbahn an: Geländerpfeosten, Durchdringungen, Bodenabläufe, Türflansche, unterschiedliche Materialien, z.B. Holz, Kunststoff, Metall, Bitumen Zur Abdichtung tiefer gelegter Linienentwässerungen (z.B. vor Brüstungen) 1 kg Gebinde komplett inkl. 1 x PP Vliesstreifen á 2,75 m, Auftragspinsel und Schutzhandschuhen 5 kg Gebinde komplett inkl. 2 x PP Vliesstreifen á 7 m, Auftragspinsel und Schutzhandschuhen Verbrauch bei 15 cm breitem Vliesstreifen = 0,45 kg/lfm 	1-5 kg  ab 6 kg 			
	510 10 100 FL	1 kg Kleingebinde	1 Gebinde	-	
	510 10 125 FL	5 kg (2 x 2,5 kg) Gebinde	1 Gebinde	-	



DiProtec® FLK-AV Anschlussvliesmanschette 	<ul style="list-style-type: none"> Anschlussmanschette aus PP-Vlies Zur sicheren Anbindung von DiProtec® FLK Abdichtungen an (Geländer-) Pfeosten, Fallrohre, Bodenabläufe 				
	510 80 801 FL	500 x 500 mm	1 Stück	-	

DiProtec® FLK-ST Stoßarmierung 	<ul style="list-style-type: none"> Feinmaschiges Spezial-Glasgittergewebe Überdeckt Stöße der PP-Vliesstreifeneinlage von DiProtec® FLK-Abdichtung dadurch kann die sonst erforderliche Überlappung des Vliesstreifens entfallen 				
	510 80 805 FL	Rolle 25m, Breite 125 mm	1 Rolle	-	

DiProtec® Primer

DiProtec® PR-ZE Primer 	<ul style="list-style-type: none"> Zum sicheren Anschluss von DiProtec® AB Abdichtungsbändern und DiProtec® FLK an mineralische Untergründe Grundierung für DiProtec® KSK / DiProtec® FLK Nach Aushärtung nicht mehr anlösbar (reemulgierbar) Auch bei leicht feuchten Untergründen einsetzbar - tiefenwirkende Verfestigung bis 2 cm Eindringtiefe vermindert Saugfähigkeit und vermindert nachrückende Feuchtigkeit Verbrauch bei normalen Untergründen 100 - 200 ml/m² (Richtwert) Auch als 5 l Großgebinde erhältlich (s. Seite 99) 				
	500 20 122 PR	1 l Gebinde	1 Gebinde	-	

DiProtec® PR-DB Primer 	<ul style="list-style-type: none"> Grundierung zum Anschluss von DiProtec® FLK Flüssigkunststoff an die DiProtec® SDB Schnelldichtbahn Verbrauch: 25 ml / lfm / 25 cm breit 				
	500 20 123 PR	300 ml Gebinde	1 Gebinde	-	

DiProtec® PR-MT Primer 	<ul style="list-style-type: none"> Grundierung für metallische Untergründe Auch als Reiniger für metallische Oberflächen (z.B. entfetten/entölen) Als Reiniger für Werkzeuge unmittelbar nach Gebrauch mit DiProtec® FLK Verbrauch: 15 ml / lfm / 15 cm breit 				
	500 20 125 PR	250 ml Gebinde	1 Gebinde	-	

DiProtec® DRAIN

	Art. Nr.	Ausführung	Verkaufseinheit	logistische Einheit	empf. VK-Preis zzgl. MwSt.
--	----------	------------	-----------------	---------------------	----------------------------

DiProtec® DRAIN-BA Bodenabläufe

<p>DiProtec® DRAIN-BA Bodenablauf DN 50 oder DN 70 senkrecht</p>  <p>140 mm</p>	<ul style="list-style-type: none"> ■ Bodenablauf aus Kunststoff (ABS) ■ Erhältlich mit Ablaufquerschnitt DN 50 (Ablaufleistung 2,5 l/s) oder DN 70 (Ablaufleistung 3,0 l/s) ■ Flanschdurchmesser 305 mm, Einlaufquerschnitt = 150 mm Ø (Außen) ■ Aufstockelement (optional) zur Herstellung eines doppelstöckigen Bodenablaufs erhältlich 				
	580 10 150 BA	Kunststoff DN 50, Abgang senkrecht	1 Stück	-	

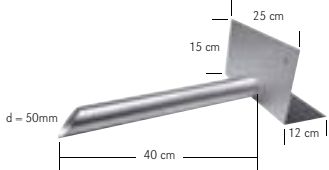

DiProtec® DRAIN-BR Brüstungsspeier

<p>DiProtec® DRAIN-BR Brüstungsspeier</p>  <p>d = 50mm</p> <p>40 cm</p> <p>15 cm</p> <p>25 cm</p> <p>12 cm</p>	<ul style="list-style-type: none"> ■ Edelstahl, Werkstoff Nr. 1.4301, gebeizt ■ Zur Entwässerung von Brüstungsbalkonen ■ Speierrohr Ø 50 mm, bauseits abhängbar ■ Einsatz in der Abdichtungsebene 				
	200 50 293 BR	Edelstahl, gebürstet, 25 x 15 cm (B x H)	1 Stück	-	

DiProtec® FIX

	Art. Nr.	Ausführung	Verkaufs- einheit	logistische Einheit	empf. VK-Preis zzgl. MwSt.
--	----------	------------	----------------------	------------------------	-------------------------------

DiProtec® FIX Spezial-Dichtkleber

<p>DiProtec® FIX-MSP Spezial-Dichtstoff MS Polymer</p> 	<ul style="list-style-type: none"> ■ Lösemittelfrei - silikonfrei - spannungsausgleichend ■ Auf leicht feuchten Untergründen einsetzbar ■ Stärkste Klebekraft und perfekte Anhaftung an Metall, Holz, Polystyrolkunststoffen und pulverbeschichteten Profilen sowie auf mineralischen Untergründen 			
	<p>Einsatzbereiche:</p> <ul style="list-style-type: none"> ■ Als Montageklebstoff zur Fixierung der äußeren Beläge auf der TerraMaxx® RS Schubsicherung, auf dem TerraMaxx® RS Randabschlusshalter und auf dem TerraMaxx® TSL Randträger ■ Verklebung der ProRin® Rinnenblenden mit den ProFin® Systemprofilen ■ Einkleben von keramischen Belägen in die IndorTec® FLEXDRAIN Fliesenmulde 			
500 30 101 FX	Kartusche, 310 ml	1 Stück/Karton- inhalt 20 Stück	-	

MorTec® DRAIN-ZE Zementärer Drainmörtel

MorTec® DRAIN-ZE

MorTec® DRAIN-ZE ist ein zementärer Drainmörtel zum Einsatz auf TerraMaxx® DS Drainstelzlagern, auf AquaDrain® EK und HU-EK Flächendrainagen, sowie auf AquaDrain® SD Stufendrainagen.

Vorteile

■ Trockenfertigmörtel:

Durch die Werksmischung ist eine Konsistenz im Mischungsverhältnis sichergestellt. Dadurch in der Verarbeitung sicher und schneller als Baustellenmischungen. Additive verbessern die Verarbeitungs- und Produkteigenschaften.

■ Sicher:

MorTec® DRAIN-ZE unterstützt in Kombination mit den Drainagen die schnelle Entwässerung und beschleunigt das Abtrocknen von Natursteinbelägen. Das Komplettsystem mit AquaDrain® Drainrosten gewährleistet zudem die optimale Entwässerung des Türanschlussbereiches.

Einsatzbereich

Für fest verlegte Naturwerksteine sowie Keramik und Betonwerkstein auf AquaDrain® Flächendrainagen und Stufendrainagen.

Für die aufgestellte Verlegung auf TerraMaxx® DS Drainstelzlagern.

Untergrund/Belag

Untergrund-Anforderung: Druckstabil;
bei Wärmedämmungen: DAA dh

Geeignete Untergründe:

- Erdberührende Terrassen, Dachterrassen, Loggien, frei auskragende Balkone, Außentreppe
- Alte Fliesenbeläge/alte Beschichtungen

Gefälle: Mind. 1 % bei Verlegung auf AquaDrain® EK

Abdichtung: alle Abdichtungsarten möglich.

Alle geeigneten Beläge für den Außenbereich:

- siehe Technische Datenblätter von TerraMaxx® DS, AquaDrain® EK, HU-EK und AquaDrain® SD

Aufbauhöhe inkl. Belag:

Bei Verlegung auf AquaDrain® EK, 8 mm:

- ab 68 mm (Fliesen)
- ab 80 mm (Naturstein)







Systemprofile: ProFin® DP + ProFin® BL

System-Drainrost: AquaDrain® FLEX



- 1 DiProtec® SDB Schnelldichtbahn
- 2 AquaDrain® TR armierte Trennlage
- 3 TerraMaxx® DS Drain-Stelzlager
- 4 MorTec® DRAIN-ZE, zementärer Drainmörtel
- 5 Naturstein/Betonwerkstein, Keramikelement
- 6 AquaDrain® FLEX Drainrost
- 7 Offenfüugig, alternativ geschlossene Fugen: mit MorTec® SOFT

MorTec® DRAIN-ZE

	Art. Nr.	Ausführung	Verkaufs- einheit	logistische Einheit	empf. VK-Preis zzgl. MwSt.
MorTec® DRAIN-ZE zementärer Drainmörtel 		<ul style="list-style-type: none"> ■ Trockenfertigmörtel zur Erstellung drainfähiger Lastverteil- und Bettungsschichten mit TerraMaxx® DS, AquaDrain® EK, AquaDrain® HU-EK und AquaDrain® SD ■ Zur Vermeidung von Frostschäden und stauwasserbedingten Ausblühungen ■ Für die sichere Verlegung von Naturstein, Keramik und Betonwerksteinen ■ In Verbindung mit MorTec® SOFT auch für Großformate ohne Formatbegrenzung ■ Verbrauch 16kg/m²/cm 		 1 Sack  ab 2 Säcken	
	400 40 101 ZE	Sack/25 kg	1 Sack	Palette/42 Sack	
TerraMaxx® PF-FM Spezial-Fixiermasse 		<ul style="list-style-type: none"> ■ Als Haft-/ Kontaktschicht bei der Frisch-in-frisch-Verlegung mit MorTec® DRAIN Drainmörtelsystemen. ■ Zur sicheren Verlegung von Naturstein- und Keramikbelägen auf erhärteten Tragschichten aus MorTec® DRAIN Drainmörtelsystemen. ■ zementäre, kunststoffvergütete Spezial-Rezeptur ■ ausblühungsfrei, wasserabweisend ■ schnell trocknend durch kristalline Wasserbindung ■ Verbrauch: 3,9 l/m² bei einer Zahnung von 10x10x10 mm. 1,2kg/m² je mm Auftragsstärke 		 1 Sack  ab 2 Säcken	
	401 14 014 TM	Sack/25 kg	1 Sack	Palette/40 Sack	

MorTec® DRAIN-EP Dünnschichtiges EP-Drainmörtelsystem

MorTec® DRAIN-EP

MorTec® DRAIN-EP ist ein dünn-schichtiges Epoxidharz-Drainmörtelsystem für den Einsatz in Kombination mit den AquaDrain® EK und AquaDrain® HU-EK Flächen- sowie der AquaDrain® SD Stufendrainage für fest verlegte Naturwerksteine und keramische Beläge auf Balkonen und (Dach-)Terrassen.

Vorteile

■ Dünnschichtig:

Reduziert die erforderliche Aufbauhöhe um mind. 25 mm im Vergleich zu zementären Drainmörtel-Systemen (ca. 50-70 mm Aufbauhöhe). Es ist damit ideal für die Sanierung oder bei fehlenden Aufbauhöhen.

■ Sicher:

MorTec® DRAIN-EP unterstützt in Kombination mit den Drainagen die schnelle Entwässerung und beschleunigt das Abtrocknen von Natursteinbelägen. Das Komplettsystem mit AquaDrain® Drainrosten gewährleistet zudem die optimale Entwässerung des Türanschlussbereiches.

Einsatzbereich

Für fest verlegte Naturwerksteine sowie Keramik und Betonwerkstein auf AquaDrain® Flächen- und Stufendrainagen.

Untergrund/Belag

Untergrund-Anforderung: Druckstabil;
bei Wärmedämmungen: DAA dh

Geeignete Untergründe:

- Erdberührende Terrassen, Dachterrassen, Loggien, frei auskragende Balkone, Außentreppe
- Alte Fliesenbeläge/alte Beschichtungen

Gefälle: Mind. 1 % bei Verlegung auf AquaDrain® EK

Abdichtung: alle Abdichtungsarten möglich, außer Bitumenschweißbahnen

Alle geeigneten Beläge für den Außenbereich:

- siehe Technisches Datenblatt von AquaDrain® EK

Aufbauhöhe inkl. Belag:

Bei Verlegung auf AquaDrain® EK, 8 mm:

- ab ca. 43 mm (Fliesen)
- ab ca. 52 mm (Naturstein)
- bei Großformaten ab 60 mm (Naturstein)





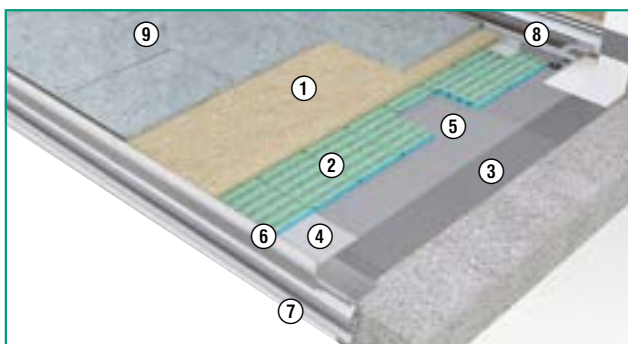

Systemprofil: ProFin® DP11 mit Blende BL 24

Systemdrainrost: AquaDrain® TM, AquaDrain® VARIO







- | | |
|--|---|
| 1 MorTec® DRAIN-EP Drainmörtel | 6 ProFin® DP11 Drainprofil und ProFin® BL24 Aufsteck-Blende |
| 2 AquaDrain® EK Flächendrainage | 7 ProRin® BR Balkonrinne |
| 3 DiProtec® SDB Schnell-Dichtbahn | 8 AquaDrain® TM Drainrost |
| 4 DiProtec® AB-K Butyl-Abdichtungsband | 9 MorTec® SOFT Die Fuge aus der Tube |
| 5 AquaDrain® TR, armierte Trennlage | |

MorTec® DRAIN-EP

	Art. Nr.	Ausführung	Verkaufs- einheit	logistische Einheit	empf. VK-Preis zzgl. MwSt.
MorTec® DRAIN-EP Bindemittel in der Dose 		<ul style="list-style-type: none"> ■ Bindemittel auf Epoxidharzbasis bestehend aus Komponente A (Harz, 0,7 kg) und Komponente B (Härter, 0,3 kg) ■ In Kombination mit MorTec® DRAIN-DK Drainkorn ist ein Drainmörtelaufbau mit nur 25 mm Dicke auf AquaDrain® EK, AquaDrain® HU-EK bzw. AquaDrain® SD Stufendrainagen herstellbar ■ Bereits nach ca. 3 Std. regenfest; spart Zeit, keine Mischfehler - kein Abwiegen mehr der einzelnen Komponenten ■ Mischungsverhältnis: 1 kg MorTec® DRAIN-EP pro 25 kg MorTec® DRAIN-DK Drainkorn ■ Bei 25 mm Dicke sind pro qm ca. 1,6 kg Bindemittel erforderlich 			
	400 20 101 EP	1 kg in der Dose	Gebinde/1 kg	-	
	400 20 110 EP	10 kg (10 x 1 kg-Dose im Karton)	Gebinde/10 kg	-	
MorTec® DRAIN-DK Drainkorn 		<ul style="list-style-type: none"> ■ Spezialfilterquarz in Anlehnung an EN 12904; feuergetrocknet und vorgemischt, Körnung 2 - 3,2 mm ■ Bestmögliche Drainagefunktion und höchste Festigkeit im Gesamtsystem mit MorTec® DRAIN-EP ■ Bei 25 mm Dicke sind pro qm ca. 40 kg Drainkorn erforderlich 		 1 Sack  ab 2 Säcken	
	400 10 121 DK	Sack/25 kg	1 Sack	Palette / 40 Sack	
TerraMaxx® PF-FM Spezial-Fixiermasse 		<ul style="list-style-type: none"> ■ Als Haft-/ Kontaktschicht bei der Frisch-in-frisch-Verlegung mit MorTec® DRAIN Drainmörtelsystemen. ■ Zur sicheren Verlegung von Naturstein- und Keramikbelägen auf erhärteten Tragschichten aus MorTec® DRAIN Drainmörtelsystemen. ■ zementäre, kunststoffvergütete Spezial-Rezeptur ■ ausblühungsfrei, wasserabweisend ■ schnell trocknend durch kristalline Wasserbindung ■ Verbrauch: 3,9 l/m² bei einer Zahnung von 10x10x10 mm. 1,2kg/m² je mm Auftragsstärke 		 1 Sack  ab 2 Säcken	
	401 14 014 TM	Sack/25 kg	1 Sack	Palette/40 Sack	

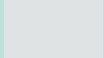
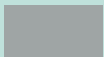
MorTec® SOFT Die Fuge aus der Tube

Spezialfugenfüllstoff mit Feinkornstruktur für elastische, spannungsreduzierte Fugen bei großformatigen Außenbelägen und Verbundverlegungen

	Art. Nr.	Ausführung	Verkaufseinheit	logistische Einheit	empf. VK-Preis zzgl. MwSt.	
MorTec® SOFT Die Fuge aus der Tube 	<ul style="list-style-type: none"> ■ Alternativer Fugenfüllstoff zur Ausbildung elastischer, spannungsreduzierter Fugen für geklebte, punktweise fixierte oder auf dem TerraMaxx® RS Rahmensystem aufgebrachte Beläge ■ Für Beläge aus Keramik, Naturstein, Betonwerkstein ohne Formatbegrenzung ■ Fugenkammern müssen frei gekratzt werden ■ Einsetzbar nur in Verbindung mit Drainagesystemen: <ul style="list-style-type: none"> - AquaDrain® EK, AquaDrain® HU-EK - bei TerraMaxx® PF, DS, TSL und RS - Watec®Drain KP+ ■ 1 Kartusche ergibt 12,5 m Fuge bei einem Fugenquerschnitt von 5 mm x 5 mm = 25 mm² 					
	400 30 104 SO		sandbeige-matt, 310 ml Kartusche	1 Stück/ Kartoninhalt 20 Stück	-	
	400 30 105 SO		steingrau-matt 310 ml Kartusche			
	400 30 106 SO		zementgrau-matt, 310 ml Kartusche			
	400 30 107 SO		anthrazit-matt, 310 ml Kartusche			
MorTec® SOFT Glättmittel 	<ul style="list-style-type: none"> ■ Zum Glätten von MorTec® SOFT Fuge ■ Geeignet für Keramik, Natur- und Betonwerkstein ■ Wässrige Lösung ■ Hautschonend, dermatologisch getestet ■ Nur unverdünnt anwenden 					
	400 30 111 SO	250 ml		1 Stück	-	

Digitale Services

für noch mehr Unterstützung
bei der Planung und Ausführung



Architekturservice

Planungsservice und ArcNews
Architektur-Newsletter
Gutjahr.com/architektur



Mediathek

Ausschreibungstexte
Planungs- und Ausführungsdetails
Produktprospekte
Technische Daten
Verlegeanleitungen
Gewährleistungen
CAD-Daten
Gutjahr.com/mediathek



Akademie

Weiterbildung – von Experten
für Experten
Gutjahr.com/akademie



Videos

Ausführliche Produktvideos
und Tutorials informieren
über die wichtigsten
Produkteigenschaften und
zeigen Schritt für Schritt die
richtige Verlegung.
Gutjahr.com/mediathek



KOSY – Ihr Terrassen-Konfigurator



Terrassen-Konfigurator

Erfahren Sie mit wenigen Klicks, welche Produkte für
Ihre spezielle Einbausituation optimal geeignet sind
und in welchen Mengen sie benötigt werden.
Kosy.Gutjahr.com



Digitales Handbuch

Gutjahr.com/planungsordner

Gutjahr.com

Entkopplungen, komplette Duschrinnen- und Fußboden- heizungssysteme

Mit den IndorTec® Systemen bieten wir sichere, energetisch gut durchdachte Lösungen für den Innenbereich, die zu mehr Sicherheit, Komfort und schadensfreien Konstruktionen beitragen, vorallem auf kritischen Untergründen und bei geringen Aufbauhöhen.



IndorTec® THERM-W

Warmwasser-Fußbodenheizung – Dünnschichtiges, reaktionsschnelles Trockenbausystem

IndorTec® Therm-W ist die Warmwasser-Fußbodenheizung ohne Estrich. Der Belag wird schnell aufgeheizt und wertvolle Energie gespart. Das System ist leichtgewichtig und die sonst üblichen Trocknungszeiten des Estrichs entfallen. Dadurch und aufgrund der geringen Aufbauhöhe von unter 30 mm ist das System die perfekte Lösung für die Sanierung. Das alu-kaschierte Universal-Heizelement gewährleistet eine gleichmäßige Wärmeverteilung und erleichtert den Einbau. Einsetzbar mit Keramik, Naturstein, Parkett, PVC oder Teppich.



IndorTec® THERM-E/C

Elektro-Heizungen zum Heizen, Entkoppeln und Abdichten auf der Fläche und als Carbon-Wandheizung

Dank Spezialgeometrie ist die IndorTec® THERM-E Elektro-Flächenheizung ausgesprochen einfach und schnell zu verlegen. 38 % weniger Hohlraum als andere Systeme sorgen für eine hohe Energieeffizienz, denn die Wärme bleibt in der Belagskonstruktion. Zudem verhindert die Matte Knicke im Heizkabel und ermöglicht aufgrund ihrer offenen Struktur ein schnelles Ausspachteln mit nur „einem Wisch“. Die IndorTec® THERM-C Carbon-Wandheizung ergänzt das Komplettsystem perfekt als Zusatzheizung oder als unsichtbarer Handtuchwärmer.

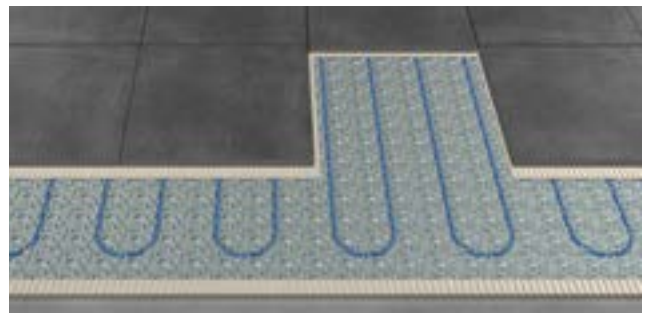



IndorTec® FLEXDRAIN-ID

Flexibel ablängbare, extrem flache Design-Duschrinne

Durch das rahmenlose Design ist die Duschrinne aus gebürstetem Edelstahl individuell ablängbar bis auf 400 mm und geeignet für extrem niedrige Aufbauhöhen ab 20 mm. Die variablen Ablauftöpfe ermöglichen zudem flexible Einbausituationen auch direkt an der Wand. Dank der hohen Ablaufleistung können auch Duschsysteme mit Komfort- und Wellnessfunktion umgesetzt werden. Die neue Generation der IndorTec® FLEXDRAIN Duschrinnen aus hochwertig gebürstetem Edelstahl oder PVD-Veredelt in Anthrazit und Bronze, macht die Gestaltung barrierefreier Duschen individuell, flexibel und einfach wie nie.



IndorTec® FLEXBONE-VA/2E

Die neue Form der Sicherheit

IndorTec® FLEXBONE ist ein einzigartig sicheres Entkopplungssystem für die Verlegung von Keramik und Naturstein auf kritischen Untergründen. Die patentierte Knochenstruktur und ihre einzigartigen Vorteile machen IndorTec® FLEXBONE zum leistungsstarken und verlässlichen „Rückgrat“ des Belages – gerade bei großformatigen oder hochbelasteten Belägen.



IndorTec® FLEXBONE-2E ist die Zeitspar-Entkopplung, die ohne Verbund mit dem Untergrund (also schwimmend) verlegt wird. IndorTec® FLEXBONE-VA ist als Verbundentkopplung die ideale Lösung für hochbelastbare Beläge und Großformate, sowie für den Einsatz in Feuchträumen.

Das schwimmend verlegte Entkopplungssystem

zur Entlüftung und Entkopplung von Belägen im Innenbereich.

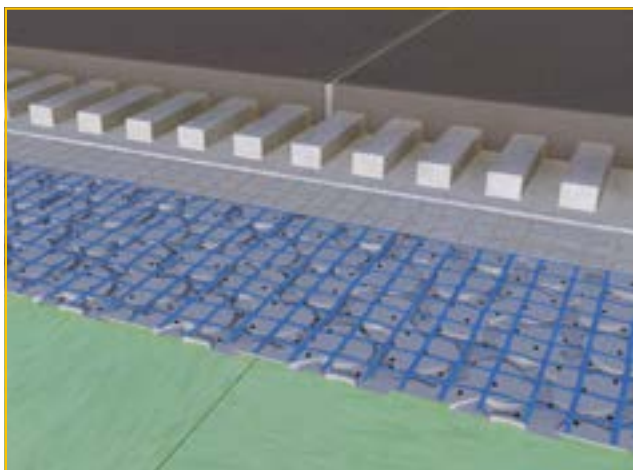
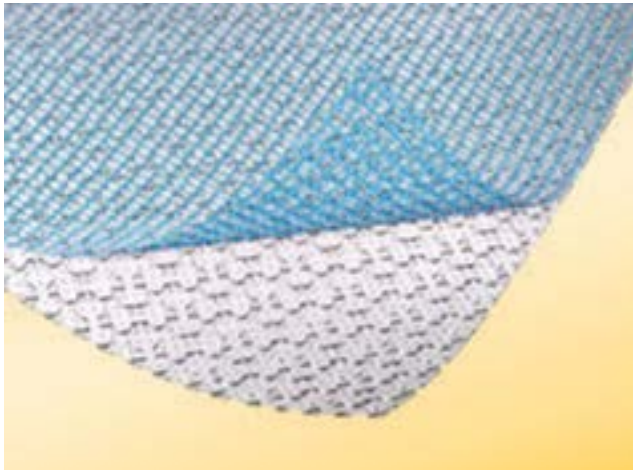

IndorTec® FLEXBONE-2E schwimmend verlegete Entkopplungsmatte für haftungsfeindliche Untergründe (z.B. Linoleum) mit Gittergewebe-Armierung

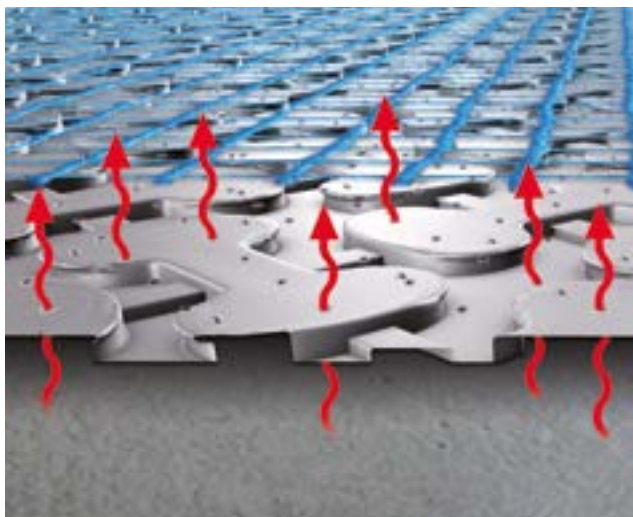

Restfeuchte im Untergrund verteilt sich gleichmäßig im Kanalsystem und kann durch die Perforationen der Matte über die Belagsfugen ablüften.

IndorTec® FLEXBONE-2E spart bei der Verlegung von Keramik und Naturstein im Innenbereich Zeit und Geld. Denn IndorTec® FLEXBONE-2E ist das einzige Entkopplungssystem, das entlüftet und entkoppelt, ohne mit dem Untergrund verklebt zu werden. Dank schwimmender Verlegung auch als Wechselbelag und auf haftungsfeindlichen Untergründen einsetzbar.

Vorteile

- **Bis zu 50 % Zeitersparnis durch schwimmende Verlegung ohne Verklebung mit dem Untergrund:** Untergrundvorbereitung, Grundierung und Verklebung der Matten mit dem Untergrund entfallen.
- **Keine Risse, Belagsablösungen oder -aufwölbungen im Fliesen- oder Natursteinbelag:** dank sicherer Entlüftung und Entkopplung vom Untergrund.
- **Vermeidet Feuchtestau:** durch gleichmäßige, horizontale und vertikale Entlüftung von Restfeuchte in der Unterkonstruktion über Luftkanalsysteme und Perforationen in der Matte.
- **Einsatz auch auf haftungsfeindlichen Untergründen:** durch armierten Belagsträger, der eine eigenständige Belagsschale ergibt.
- **Ideal für Wechselbeläge,** da durch die 100%ige Entkopplung ein Austausch ohne Schädigung des Untergrundes möglich ist.
- **Praxisbewährt – als System seit über 15 Jahren im Einsatz.**

Geeignete Untergründe

- haftungsfeindliche Untergründe z. B.
 - PVC, Linoleum, etc.
 - alte Farbanstriche
 - Mischuntergründe
- auf jungen, zu feuchten Zementestrichen
- gerissenen Heizestrichen
- Gussasphalt
- auf jungen, zu feuchten Calciumsulfatestrichen
- auf beheizten Fußbodenkonstruktionen
- auf Holzuntergründen und Trockenestrichen

Formatvorgaben

- keramische Beläge/Naturstein mit mindestens 20 cm Kantenlänge (bei Holzuntergründen)
- Belagsdicken: Feinsteinzeug mind. 8 mm, Steinzeugfliesen mind. 10 mm, Naturstein mind. 15 mm
- Klebverbrauch zum Ausspachteln der Matte: ca. 1,75 l/m²

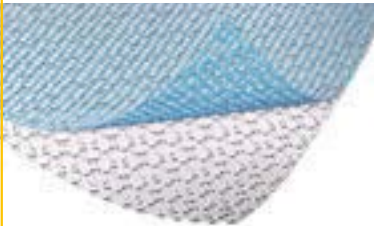
	Art. Nr.	Ausführung	Verkaufs- einheit	logistische Einheit	empf. VK-Preis zzgl. MwSt.
IndorTec® FLEXBONE-2E Entkopplungssystem 		<ul style="list-style-type: none"> Material: Perforierte, speziell geformte, unverrottbare Kunststoffolie (PP), ca. 3 mm Stärke. Oberseitig mit einer Gittergewebe-Armierung Armirtes Tragsystem für die lose Verlegung von Keramik- und Natursteinverlegung im Innenbereich Einsatz auch auf haftungsfeindlichen Untergründen und als Wechselboden möglich Mit Einsatz der AquaDrain® TR, armierte Trennlage auch als Wiederaufnahmeboden bei zu schützenden Bestandsuntergründen einsetzbar 			
	600 21 120 ZE	Rollen, 3 mm, 20,00 x 1,00 m	Rolle/20 m ²	Palette/120 m ²	
	600 21 102 ZE	Platten, 3 mm, 2,00 x 1,00 m	Karton/10 m ²	Palette/120 m ²	

1 Rolle

ab 2 Rollen/
Karton/Palette

Zubehör

AquaDrain® UB Universalband 		<ul style="list-style-type: none"> 3-in-1 Band einsetzbar als Stoßabdeckung, Bewegungsfugenband und als Fugenabdeckstreifen Überdeckt die Fugen der Entkopplungs- und Trägermatten Mittige Perforierung zum Abtrennen 			
	108 80 207 UB	Rollen, Breite 60 mm (2 x 30mm)	Rolle/10 m	-	
	108 80 208 UB	Rollen, Breite 60 mm (2 x 30mm)	Rolle/25 m	-	



Watec® ST Stoßarmierung 		<ul style="list-style-type: none"> Selbstklebend Deckt Ansätze zu benachbarten IndorTec® FLEXBONE-2E Rollen/Platten ab 			
	108 80 205 ST	Rollen, Breite 100 mm	Rolle/25 m	-	



AquaDrain® RD Randdämmstreifen mit SK-Fuß 		<ul style="list-style-type: none"> Mit selbstklebendem Fuß Verhindert kraftschlüssiges Einspannen des Belages Einbau zwischen aufgehenden Bauteilen und IndorTec® FLEXBONE-2E Einfaches Zuschneiden auf benötigte Höhe durch Schnittlinien im Abstand von 10 mm 			
	108 80 303 RD	Rollen, 80 x 40 x 8 mm (H x B x D)	Rolle/20 m	-	



AquaDrain® Drainmattenschere 		<ul style="list-style-type: none"> Robustes und praktisches Werkzeug zum einfachen und exakten Zuschneiden aller AquaDrain®, IndorTec® FLEXBONE, IndorTec® THERME/C und Watec® Drainrollen/-platten sowie DiProtec® SDB Schnelldichtbahn 			
	108 80 801 DS	Edelstahl mit gummierten Griffen	1 Stück	-	



AquaDrain® TR armierte Trennlage 		<ul style="list-style-type: none"> Zum Schutz bei Bestandsuntergründen und Wechselböden unter der IndorTec® FLEXBONE-2E Optimierte Planlage durch Gittergewebearmierung Material: PE Dicke: ca. 0,2 mm 			
	108 80 104 TR	Rolle, 1 x 50 m	Rolle/50m ²	-	



Die hochbelastbare Verbundentkopplung und Abdichtung für höher belastete Flächen und großformatige Beläge im Innenbereich.

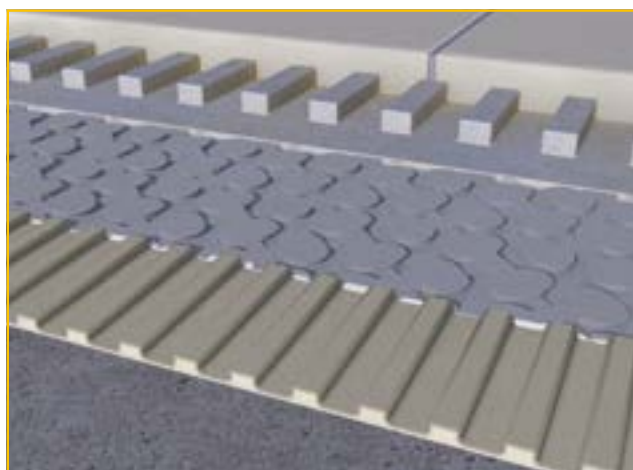
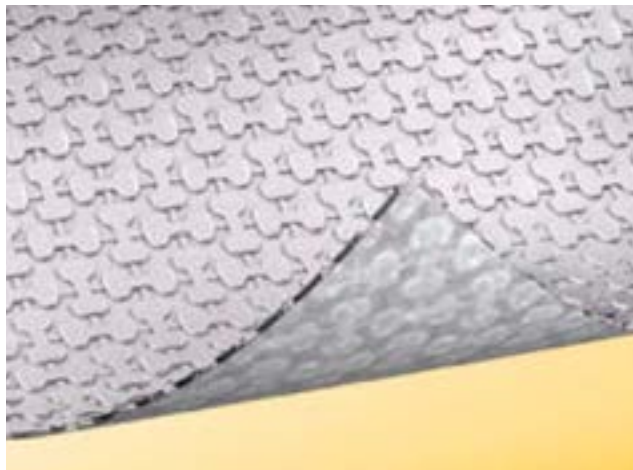



IndorTec® FLEXBONE-VA Verbundentkopplung mit unterseitig aufkaschiertem Vlies

IndorTec® FLEXBONE-VA mit unterseitigem Vlies ist ein hochleistungsfähiges Verbund-Entkopplungssystem mit hervorragender Haftscher- und Haftzugfestigkeit. Dadurch ist das System in der Lage, selbst starke Bewegungen aus kritischen Untergründen ebenso wie hohe dynamische Kräfte von oben problemlos abzubauen. IndorTec® FLEXBONE-VA bietet ein Maximum an Sicherheit für die Verlegung hochbelasteter Beläge, Großformate und in Verbindung mit Spachtelmassen. Auch einsetzbar als Verbundabdichtung in Nassräumen.

Vorteile

- **Hochleistungsentkopplung mit Bestwerten (MPA Wiesbaden):** perfekt für die Verlegung von Großformaten und für hochbelastbare Flächen
- **Sichere Entkopplung durch patentierte Knochenstruktur:**
 - höhere Verformbarkeit und dadurch bessere Pufferung von Bewegungen aus dem Untergrund
 - exzellente Haftscherfestigkeit (um bis zu 75 % höher als herkömmliche Entkopplungsmatten), die problemlos Horizontalverformungen im Untergrund von bis zu 1,5 mm ermöglicht
- **Hervorragende Verkrallung des Klebers dank GripLock Technologie:** bietet zusätzliche Sicherheitsreserven bei höheren Lasten
- **Dampfdruckausgleich:** durch kommunizierende Kanäle auf der Unterseite der Entkopplungsmatte
- **Sehr guter Lastabtrag:** durch Aufstandsfläche von über 50%
- **Als geprüfte Verbundabdichtung:** mit aufeinander abgestimmten und geprüften Systemkomponenten ARDEX 7 + 8 inkl. Zubehör (z.B. Dichtband Ardex SK 12). In Verbindung mit Spachtelmassen auch für Beläge wie Mehrschichtparkett, textile und elastische Beläge einsetzbar

90 % Zeitersparnis mit Entkopplungsmatten auf jungem Zementestrich

Wartezeit bis Belegreife	
Schwimmender Zementestrich mit Entkopplungsmatte IndorTec® Flexbone-VA	3 Tage 
Schwimmender Zementestrich ohne Entkopplungsmatte	28+ Tage 



Gemäß DIN 18157 sind Fliesenarbeiten auf schwimmend verlegtem Estrich nicht vor 28 Tagen auszuführen. Bei Einsatz der IndorTec® FLEXBONE-VA ist eine Verlegung schon nach Begehbarkeit des Estrichs möglich (2-3 Tage).

Geeignete Untergründe im Innenbereich

- auf jungen, zu feuchten Zementestrichen
- auf jungen, zu feuchten Calciumsulfatestrichen
- auf gerissenen (Heiz-)Estrichen
- auf Holzuntergründen und Trockenestrichen

Formatvorgaben

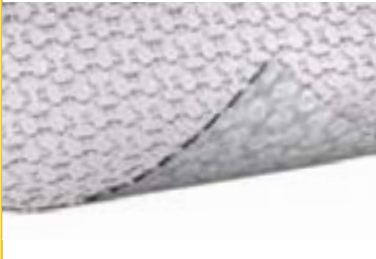
- keramische Beläge/Naturstein mit mindestens 5 cm Kantenlänge
- Belagsdicken: Geeignet sind Beläge, wie sie vom Belaghersteller für den jeweiligen Anwendungsbereich ausgelobt sind. Orientierung gibt das für Deutschland gültige ZDB Merkblatt
- Klebverbrauch zum Ausspachteln der Matte: ca. 1,75 l/m²

	Art. Nr.	Ausführung	Verkaufs- einheit	logistische Einheit	empf. VK-Preis zzgl. MwSt.
IndorTec® FLEXBONE-VA Verbundentkopplung/-abdichtung 		<ul style="list-style-type: none"> Material: Speziell geformte, unverrottbare Kunststoffolie (PP), ca. 3 mm Stärke. Unterseitig mit einem werkseitig aufkaschiertem Verkrallungsvlies Tragsystem für großformatige Beläge aus Keramik/Naturstein, Mehrschicht-Parkett, sowie textile und elastische Beläge Auch als Feuchtraumabdichtung einsetzbar 			1 Rolle  ab 2 Rollen/ Karton/Palette 
	600 20 120 FB	Rollen, 3 mm, 20,00 x 1,00 m	Rolle/20 m ²	Palette/120 m ²	
	600 20 106 FB	Platten, 3 mm, 0,80 x 1,00 m	Karton/20 m ²	Palette/160 m ²	

Zubehör

AquaDrain® RD Randdämmstreifen mit SK-Fuß 		<ul style="list-style-type: none"> Mit selbstklebendem Fuß Verhindert kraftschlüssiges Einspannen des Belages Einbau zwischen aufgehenden Bauteilen und IndorTec® FLEXBONE-VA Einfaches Zuschneiden auf benötigte Höhe durch Schnittlinien im Abstand von 10 mm 			
	108 80 303 RD	Rollen, 80 x 40 x 8 mm (H x B x D)	Rolle/20 m	-	

AquaDrain® UB Universalband 		<ul style="list-style-type: none"> 3-in-1 Band einsetzbar als Stoßabdeckung, Bewegungsfugenband und als Fugenabdeckstreifen Überdeckt die Fugen der Entkopplungs- und Trägermatten Mittige Perforierung zum Abtrennen 			
	108 80 207 UB	Rollen, Breite 60 mm (2 x 30 mm)	Rolle/10 m	-	
	108 80 208 UB	Rollen, Breite 60 mm (2 x 30 mm)	Rolle/25 m	-	

AquaDrain® Drainmattenschere 		<ul style="list-style-type: none"> Robustes und praktisches Werkzeug zum einfachen und exakten Zuschneiden aller AquaDrain®, IndorTec® FLEXBONE, IndorTec® THERME-C und Watec® Drainrollen/-platten sowie DiProtec® SDB Schnelldichtbahn 			
	108 80 801 DS	Edelstahl mit gummierten Griffen	1 Stück	-	

Warmwasser-Fußbodenheizung

Ohne Estrich – reaktionsschnell, dünn-schichtig, leichtgewichtig

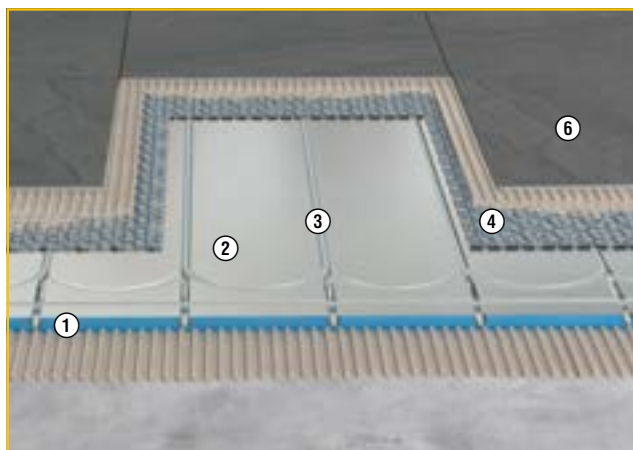
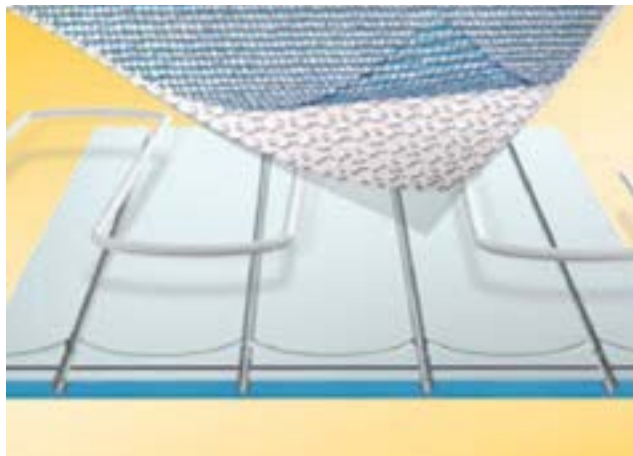

Das IndorTec® THERM-W Komplettsystem

- 1 XPS-Heizelement, 400kPa, 25mm Dicke
- 2 Alu Kaschierung zur Wärmeverteilung – werkseitig aufgebracht
- 3 Heizrohr in einer 16 mm Führung
- 4 IndorTec® THERM-W Entkopplungsmatte selbstklebend
- 5 IndorTec® THERM-W TUB 10 Trockenunterbodenelement
- 6 Fliese/Naturstein im Dünnbett
- 7 Bodenbelag: Vinyl, PVC, Teppich, Linoleum, Mehrschicht-Parkett

IndorTec® THERM-W besteht durch seine geringe Aufbauhöhe von nur 28 mm inkl. Dämmung. Das Trockenbausystem gewährleistet eine schnelle Erwärmung des Belages, da das Aufheizen dicker Estrichschichten entfällt. Ein Universal-Heizelement für die gesamte Rohrführung sorgt für einen einfachen, schnellen Einbau.

Vorteile

- **Trockenbausystem ohne Estrich** – extrem schnelle Verlegung, Trocknungs-Wartezeiten entfallen, deutlich reduziertes Gewicht.
- **Universal-Heizelement** – ein Heizelement für die gesamte Rohrführung vereinfacht die Verarbeitung
- **Ab nur 28 mm Systemhöhe** optimal für die Sanierung.
- **Gleichmäßige Belagerwärmung** dank werkseitig aufgebrachtener Alu-Kaschierung
- **Reaktionsschnell und energiesparend**, denn das Aufheizen dicker Estrichschichten entfällt.
- **Optimale Nutzung moderner Heiztechnik und regenerativer Energien wie Wärmepumpen oder Solartechnik** durch niedrige Vorlaufemperatur/effektive Heizleistung.
- **Hoher Komfort durch wärmedämmendes, druckstabiles XPS mit 400 kPa und verbesserter Trittschalleigenschaft.**

Verarbeitungsinformationen

Einsatzbereich:

- Flächen der Kategorien A1, A2, A3, B1, D1 gemäß DIN EN 1991-1-1 (z. B. Wohn- und Aufenthaltsräume, Büroflächen)
- Brandverhalten nach EN 13501-1: E

Geeignete Untergründe:

- Rohbetondecken
- Zement-, Calciumsulfat-, Gussasphaltestriche
- Holzunterkonstruktionen

Untergrund-Anforderung:

- eben, druckfest, tragfähig, durchbiegungsfrei und frei von haftungsfeindlichen Mitteln und Oberflächen

Beläge:

- im System auf IndorTec® THERM-W Entkopplungsmatte selbstklebend
 - Fliesen: mind. 8 mm dick
 - Naturstein: mind. 20 mm dick
 - Mindestformat 20 x 20 cm
- im System auf IndorTec® THERM-W TUB 10 Trockenunterbodenelement
 - Vinyl, PVC, Teppich, Linoleum oder Mehrschicht-Parkett

Aufbauhöhe inkl. Belag:

- Fliesen: ab ca. 43 mm
- Naturstein: ab ca. 53 mm
- Parkett: ab ca. 47 mm

	Art. Nr.	Ausführung	Verkaufs- einheit	logistische Einheit	empf. VK-Preis zzgl. MwSt.
--	----------	------------	----------------------	------------------------	-------------------------------

Keramik und Naturstein

Die angegebenen Richtpreise sind ohne Verschnitt und Anpassung. Als Richtwert empfehlen wir 5 % Verschnittkosten einzukalkulieren.
Die angegebenen Richtpreise sind inkl. Verlegeplan.

	IndorTec® THERM-W Systemelemente XPS alukaschiert für Beläge aus Keramik, Fliesen und Naturstein			
	<p>IndorTec® THERM-W Fußboden-Heizsystem für Warmwasserbetrieb, wärme- und trittschalldämmend, für Wohn- und Nutzflächen mit einer Belastung bis 2,0 kN/m², bestehend aus folgenden wesentlichen Komponenten:</p> <ul style="list-style-type: none"> ■ Alu kaschiertes XPS-Heizelement 400 kPa, inkl. Rohrführung, L/B/H 1200/600/25 mm, geklappt auf Transport-Format 600 x 600 mm ■ Füllelement für unbeheizte Flächen oder als Zusatzdämmung, L/B/H 1200/600/25 mm ■ Heizrohre (16 x 2 mm, Verlegeabstand 150 mm) inkl. Klemmringverschraubung und Winkelrohrspange ■ Belagträger- und Entkopplungsplatte, Höhe 3 mm, selbstklebend ■ Zubehör 			
Als Planungsgrundlage erhalten Sie hier einen Quadratmeter Richtpreis.				
80AG25FNTW	IndorTec® THERM-W Flächen- heizungssystem XPS 25 mm für Beläge aus Keramik, Fliesen und Naturstein	m ²	-	

Multilayer-Bodenbeläge und Teppiche

Die angegebenen Richtpreise sind ohne Verschnitt und Anpassung. Als Richtwert empfehlen wir 5 % Verschnittkosten einzukalkulieren.
Die angegebenen Richtpreise sind inkl. Verlegeplan.

	IndorTec® THERM-W Systemelemente XPS alukaschiert für geeignete Beläge wie Vinyl, Teppich, Linoleum oder Mehrschicht-Parkett			
	<p>IndorTec® THERM-W Fußboden-Heizsystem für Warmwasserbetrieb, wärme- und trittschalldämmend, für Wohn- und Nutzflächen mit einer Belastung bis 2,0 kN/m², bestehend aus folgenden wesentlichen Komponenten:</p> <ul style="list-style-type: none"> ■ Alukaschierte XPS-Heizelemente 400 kPa, inkl. Rohrführung, L/B/H 1200/600/25 mm, geklappt auf Transport-Format 600 x 600 mm ■ Füllelement für unbeheizte Flächen oder als Zusatzdämmung, L/B/H 1200/600/25 mm ■ Heizrohre (16 x 2 mm, Verlegeabstand 150 mm) inkl. Klemmringverschraubung und Winkelrohrspange ■ Trockenunterbodenelemente, 2lagig, Höhe 10 mm (6 mm + 4 mm), selbstklebend, L/B 1200/600 mm ■ Zubehör 			
Als Planungsgrundlage erhalten Sie hier einen Quadratmeter Richtpreis.				
80AG25PATW	IndorTec® THERM-W Flächen- heizungssystem XPS 25 mm für Multilayer-Bodenbeläge und Teppich	m ²	-	

* Bei Bedarf kann eine Heizlastberechnung nach EN 12831 erstellt werden.

Die 3-in-1 Elektro-Flächenheizung

Heizung, Entkopplung und Abdichtung in Einem

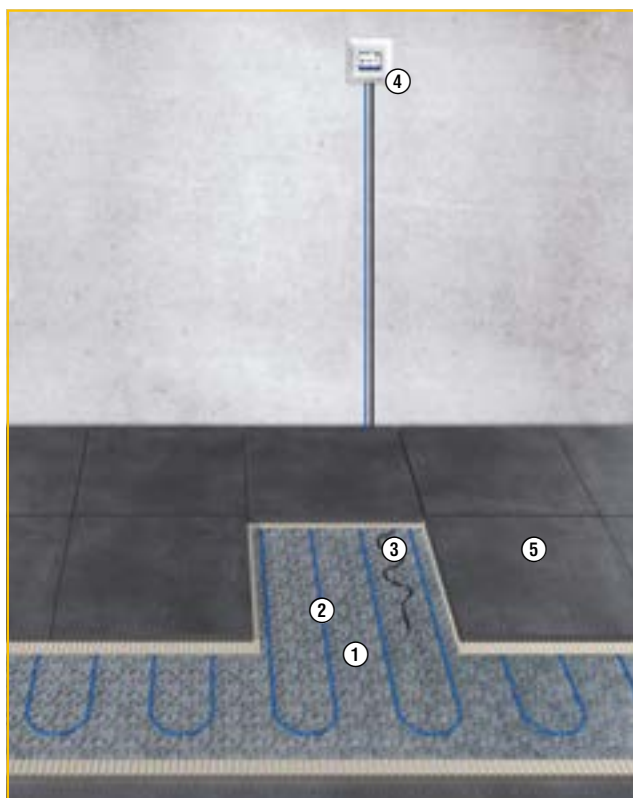
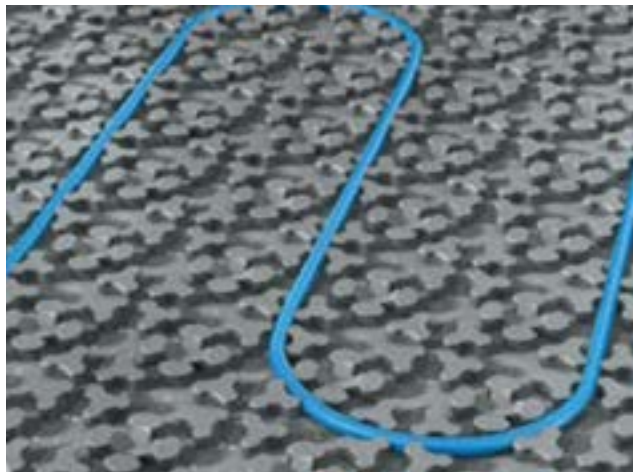

Das IndorTec® THERM-E Komplettsystem

- 1 IndorTec® THERM-E Trägermatte
- 2 IndorTec® THERM-E Heizkabel
- 3 IndorTec® THERM-E BF Bodenfühler EU, 230 V
- 4 IndorTec® THERM-E TD Touchscreen-Thermostat EU, 230 V, IndorTec® THERM-E TM+ Manuelles Display-Thermostat EU, 230 V oder IndorTec® THERM-E TS Smart Thermostat EU, 230 V
- 5 Fliese/Naturstein/Holz/Laminat sowie textile und elastische Beläge

IndorTec® THERM-E ist eine ausgesprochen einfach und schnell zu verlegende Elektro-Flächenheizung. Dank optimaler Planlage, ist die Trägermatte extrem schnell verlegt. Die Spezialgeometrie mit 38 % weniger Hohlraum als bei alternativen Systemen sorgt für hohe Energieeffizienz. Die Heizkabel werden zudem hohlraumfrei von Spachtelmassen/Fliesenklebern ummantelt. Zudem verhindert die Mattengeometrie ein Knicken im Heizkabel und ermöglicht aufgrund ihrer offenen Struktur ein schnelles Ausspachteln mit nur „einem Wisch“.

Vorteile

- **Flächenheizung, hochbelastbare Verbundentkopplung und Abdichtung für Nassräume in einem Produkt.**
- **Schnelle Aufheizung des Belags:**
 - weil Heizkabel vollflächig von Kleber ummantelt werden.
 - weil 38 % weniger Lufthohlraum aufgewärmt werden müssen.
- **Einheitlicher Heizkabel-Querschnitt in jeder Länge** und muffenlose Verbindungstechnik garantieren höchsten Verlegekomfort und Funktionssicherheit.
- **Einfache Verarbeitung** dank optimaler Planlage und präzisem Einrasten der Heizkabel in der Trägermatte.
- **Zeitersparnis**, da „mit einem Wisch“ ausgespachtelt.

Verarbeitungsinformationen

Einsatzbereich:

- Zum Beheizen/Temperieren von Bodenbelägen auf unbeheizten und beheizten Untergründen

Geeignete Untergründe:

- Auf gerissenen Estrichen
- Auf Holzuntergründen und Trockenestrichen
- Auf Hohlraumböden
- Auf Mischuntergründen
- Auf Gussasphaltestrichen
- Auf jungen, noch zu feuchten Zementestrichen
- Auf jungen, noch zu feuchten Calciumsulfatestrichen

Untergrund-Anforderung:

- Untergründe müssen eben, druckfest, tragfähig und durchbiegungsfrei sein. Als Abdichtung von Feucht- und Nassräumen müssen die Stöße/Anschlüsse mit Dichtkleber und Dichtbändern überarbeitet werden

Beläge:

- Ideal für großformatige Beläge aus Keramik/Naturstein
- In Verbindung mit Spachtelmassen auch einsetzbar mit Mehrschichtparkett, sowie mit textilen und elastischen Belägen
- Geeignet sind Beläge, wie sie vom Belaghersteller für den jeweiligen Anwendungsbereich ausgelobt sind. Orientierung gibt das für Deutschland gültige ZDB Merkblatt
- Belagsmaterialien, die bei einseitigem Wasserkontakt zum Schüsseln bzw. Wölben neigen, sind nicht geeignet

	Art. Nr.	Ausführung	Verkaufs- einheit	logistische Einheit	empf. VK-Preis zzgl. MwSt.
IndorTec® THERM-E Trägermatte 		<ul style="list-style-type: none"> Material: Speziell geformte, unverrottbare Kunststoffolie (PP). Unterseitig mit einem werkseitig aufkaschiertem Vlies. Ideal für großformatige Beläge aus Keramik/Naturstein, Holz/Laminat, sowie textile und elastische Beläge Trägersystem für Heizkabel, Verbundentkopplung und Feuchtraumabdichtung in Einem Spannungsausgleichend, dampfdruckausgleichend 			
	820 10 100 TE	Platte 6 mm, 0,98 x 0,79 m	Platte á 0,77 m ²	Palette/120 m ²	
	820 10 101 TE	Rolle 6 mm, 0,98 x 12,75 m	Rolle á 12,5 m ²	Palette/75 m ²	

IndorTec® THERM-E Wärmebarriere 		<ul style="list-style-type: none"> Druckfeste und Feuchteresistente Wärmebarriere aus 3-schichtigem PET, vlieskaschiert für eine gute Haftung zum Untergrund. Erhöht die Heizleistung und die Abstrahlung und verbessert somit die Wärmeabgabe in den Belag; bildet zeitgleich eine Barriere zu kalten Untergründen (z. B. Keller) Dünnschichtige Entkopplung bei kritischen Untergründen. optimierter Materialmix, daher einfaches Zuschneiden mit dem Cuttermesser 			
	820 10 150 TE	Platte 3 mm, 1,00 x 0,60 m	Platte á 0,60 m ²	Palette/240 m ²	









NEU

IndorTec® THERM-E Heizkabel 		<ul style="list-style-type: none"> VDE-geprüft: IEC 60800:2009 Schutzart IPX7 Für Netzspannung 230 V Widerstandstoleranz -5%/+10% Mindestverlegetemperatur 5°C Einheitlicher Kabelquerschnitt bei allen Längen Lieferung auf verlegefreundlichen Kabeltrommeln Kalt-/Warmübergang nahtlos/ohne Muffe, wasserdicht 					
	Lieferbare Heizkabel, 230 V						
	Artikel Nr.	Kabellänge m	Fläche m ²	Leistung Watt	Gesamt- widerstand Ohm (Ω)	Verkaufs- einheit	empf. VK-Preis zzgl. MwSt.
	810 12 301 TE	12,07	1,40	138	383,95	1 Stück	-
	810 12 302 TE	17,66	2,00	207	256,07	1 Stück	-
	810 12 303 TE	23,77	2,60	275	192,06	1 Stück	-
	810 12 304 TE	29,87	3,30	345	153,53	1 Stück	-
	810 12 305 TE	35,97	3,90	413	128,05	1 Stück	-
	810 12 306 TE	41,56	4,50	482	109,72	1 Stück	-
	810 12 307 TE	47,67	5,10	555	95,34	1 Stück	-
	810 12 308 TE	53,77	5,80	619	85,49	1 Stück	-
	810 12 309 TE	59,87	6,30	690	76,63	1 Stück	-
	810 12 310 TE	71,57	7,50	831	63,70	1 Stück	-
	810 12 311 TE	83,77	8,80	972	54,45	1 Stück	-
	810 12 312 TE	95,47	10,00	1108	47,74	1 Stück	-
	810 12 313 TE	107,67	11,30	1228	43,07	1 Stück	-
	810 12 314 TE	119,37	12,40	1385	38,20	1 Stück	-
	810 12 315 TE	133,80	14,00	1544	34,25	1 Stück	-
	810 12 316 TE	155,70	16,00	1798	29,43	1 Stück	-
	810 12 317 TE	173,50	18,00	1993	26,55	1 Stück	-
	810 12 318 TE	193,70	20,00	2239	23,63	1 Stück	-
	810 12 319 TE	227,00	23,00	2618	20,20	1 Stück	-
810 12 320 TE	244,50	25,00	2810	18,83	1 Stück	-	
810 12 321 TE	266,30	27,00	3070	17,23	1 Stück	-	

IndorTec® THERM-E

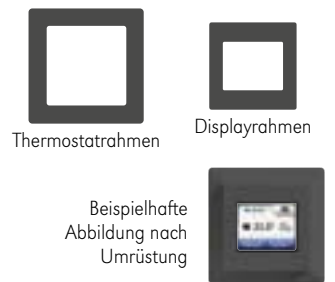
	Art. Nr.	Ausführung	Verkaufseinheit	logistische Einheit	empf. VK-Preis zzgl. MwSt.
--	----------	------------	-----------------	---------------------	----------------------------

Steuerung

<p>IndorTec® THERM-E TS Smart Thermostat inkl. Bodenfühler</p>  <p>WiFi</p> <p>works with Google Home</p> <p>Compatible with Amazon Alexa</p>	<ul style="list-style-type: none"> ■ Programmierbares Touchscreen Thermostat, 100-240 V AC, 50/60 Hz ■ Inkl. WiFi - Bedienung über App möglich. Optional Sprachsteuerung über Amazon Alexa oder Google Assistant ■ Inkl. Boden- und Raumfühler, NTC (12 KΩ), 3 m lang ■ Geeignet für alle Belagsarten ■ Abmessungen (H/B/T): 84/84/40 mm (21,8 mm Tiefe) ■ Unterputzmontage ■ Funkfrequenz : 2,4 GHz ■ WIFI: IEEE 802.11 b/g/n - 2.4 GHz ■ Sicherheitsstandard: WPA/WPA2 		<p>820 12 306 TE</p>	<p>Smart Thermostat EU, 230 V</p>	<p>1 Stück</p>	<p>-</p>	<p>NEU</p>
<p>IndorTec® THERM-E TD Touchscreen Thermostat inkl. Bodenfühler</p> 	<ul style="list-style-type: none"> ■ Programmierbares Touchscreen Thermostat, 100-240 V AC, 50/60 Hz ■ Inkl. Boden- und Raumfühler, NTC (12 KΩ), 3 m lang ■ Geeignet für alle Belagsarten ■ Abmessungen (H/B/T): 84/84/40 mm (21,8 mm Tiefe) ■ Unterputzmontage 		<p>820 12 301 TE</p>	<p>Touch-Thermostat EU, 230 V</p>	<p>1 Stück</p>	<p>-</p>	
<p>IndorTec® THERM-E TM+ Manuelles Display-Thermostat inkl. Bodenfühler</p> 	<ul style="list-style-type: none"> ■ Manuelles Display-Thermostat, 230 -240 V AC, 50/60 Hz ■ On/Off-Regler erfüllt die Ökodesign-Richtlinie ■ Inkl. Boden- und Raumfühler, NTC (12 KΩ), 3 m lang ■ Geeignet für Fliesen, Steinzeug, Keramik und Naturstein ■ Abmessungen (H/B/T): 84/84/40 mm (20 mm Tiefe) ■ Unterputzmontage 		<p>820 12 305 TE</p>	<p>Manueller Display-Thermostat EU, 230 V</p>	<p>1 Stück</p>	<p>-</p>	
<p>IndorTec® THERM-E BA Blendenset anthrazit</p>  <p>Thermostatrahmen</p> <p>Displayrahmen</p> <p>Beispielhafte Abbildung nach Umrüstung</p>	<ul style="list-style-type: none"> ■ Als Set - bestehend aus Rahmen und Blende ■ Zum Umrüsten der Thermostate IndorTec® THERM-E TS Smart und IndorTec® THERM-E TD 		<p>820 12 307 TE</p>	<p>IndorTec® THERM-E BA Blendenset anthrazit</p>	<p>1 Stück</p>	<p>-</p>	
<p>IndorTec® THERM-E BF Bodenfühler</p> 	<ul style="list-style-type: none"> ■ In Kombination mit den Thermostaten IndorTec® THERM-E TD und IndorTec® THERM-E TS Smart einsetzbar ■ NTC (12 KΩ) ■ Die Bodenfühler werden mit den System-Thermostaten verbunden und gewährleisten die Einhaltung der zulässigen Oberflächentemperatur von Bodenbelägen. 		<p>820 12 303 TE</p>	<p>schwarz, 3 m lang</p>	<p>1 Stück</p>	<p>-</p>	

	Art. Nr.	Ausführung	Verkaufs- einheit	logistische Einheit	empf. VK-Preis zzgl. MwSt.
--	----------	------------	----------------------	------------------------	-------------------------------







Zubehör

AquaDrain® RD Randdämmstreifen mit SK-Fuß 	<ul style="list-style-type: none"> Mit selbstklebendem Fuß Verhindert kraftschlüssiges Einspannen des Belages Einbau zwischen aufgehenden Bauteilen und IndorTec® FLEXBONE-VA Einfaches Zuschneiden auf benötigte Höhe durch Schnittlinien im Abstand von 10 mm 				
	108 80 303 RD	Rollen, 80 x 40 x 8 mm (H x B x D)	Rolle/20 m	-	

AquaDrain® UB Universalband 	<ul style="list-style-type: none"> 3-in-1 Band einsetzbar als Stoßabdeckung, Bewegungsfugenband und als Fugenabdeckstreifen Überdeckt die Fugen der Entkopplungs- und Trägermatten Mittige Perforierung zum Abtrennen 				
	108 80 207 UB	Rollen, Breite 60 mm (2 x 30 mm)	Rolle/10 m	-	
	108 80 208 UB	Rollen, Breite 60 mm (2 x 30 mm)	Rolle/25 m	-	

AquaDrain® Drainmattenschere 	<ul style="list-style-type: none"> Robustes und praktisches Werkzeug zum einfachen und exakten Zuschneiden aller AquaDrain®, IndorTec® FLEXBONE, IndorTec® THERM-E/C und Watec® Drainrollen/-platten sowie DiProtec® SDB Schnelldichtbahn 				
	108 80 801 DS	Edelstahl mit gummierten Griffen	1 Stück	-	

Komplettset

IndorTec® THERM-E Komplettsset   TD + TS Smart  oder    	<ul style="list-style-type: none"> Wählen Sie Ihr individuelles THERM-E-Paket aus mit Smart Thermostat oder Touch Thermostat (inkl. Boden- und Raumfühler, NTC (12 KΩ), 3 m lang) Inklusive 1 Stück Unterputzdose, 1 Stück Hohlwanddose und 3 m Leerrohr 						
	Artikel Nr.	Anzahl Platten	Entkoppelte Fläche in m ²	Beheizte Fläche in m ²	Verkaufseinheit	logistische Einheit	empf. VK-Preis zzgl. MwSt.
	mit IndorTec® THERM-E TD Touchscreen Thermostat						
	810 13 301 TD	3	2,3 m ²	1,4 m ²	1 Stück		
	810 13 303 TD	5	3,9 m ²	2,6 m ²	1 Stück		
	810 13 304 TD	6	4,6 m ²	3,3 m ²	1 Stück		
	810 13 305 TD	7	5,4 m ²	3,9 m ²	1 Stück		
	810 13 306 TD	8	6,2 m ²	4,5 m ²	1 Stück		
	810 13 307 TD	10	7,7 m ²	5,1 m ²	1 Stück		
	mit IndorTec® THERM-E TS Smart Thermostat						
810 13 301 TW	3	2,3 m ²	1,4 m ²	1 Stück			
810 13 303 TW	5	3,9 m ²	2,6 m ²	1 Stück			
810 13 304 TW	6	4,6 m ²	3,3 m ²	1 Stück			
810 13 305 TW	7	5,4 m ²	3,9 m ²	1 Stück			
810 13 306 TW	8	6,2 m ²	4,5 m ²	1 Stück			
810 13 307 TW	10	7,7 m ²	5,1 m ²	1 Stück			

Die Carbon-Wandheizung

Flexibel einsetzbar, dünn-schichtig, reaktionsschnell



Das IndorTec® THERM-C Komplettsystem

- 1 IndorTec® THERM-C PET Folie
- 2 Zuleitung zum Transformator
- 3 IndorTec® THERM-C Transformator
- 4 Zuleitung vom Transformator zum Thermostat
- 5 IndorTec® THERM-E TD Touchscreen-Thermostat EU, 230 V, mit Schaltrelais
- 6 Temperaturfühler

IndorTec® THERM-C ist eine patentierte, dünn-schichtige Niedervolt-Wandheizung, die multifunktional unter Fliesen und Putzsystemen eingesetzt werden kann. Dank werkseitig montierter Zuleitung ist eine schnelle Verarbeitung und der einfache Anschluss ohne zusätzliche Elektroinstallation möglich. Vor allem in der Sanierung kann die Wandheizung jederzeit ohne großen Aufwand nachgerüstet werden. Die Steuerung von IndorTec® THERM-C erfolgt mit einem programmierfähigen, digitalen Touch-Thermostat.

Vorteile

- **Dünn-schichtiger Aufbau:** Daher schnelle Reaktionszeit und hohe, gleichmäßige Wärmeabgabe
- **Geringe Einbauhöhe:** Ermöglicht einfaches Nachrüsten bei der Sanierung wie auch im Neubau
- **Flexible Installation im Wandbereich, als unsichtbarer Handtuchwärmer oder als Zusatzheizung** (z.B. in der Dusche)
- **Vlieskaschierte und haftungsoptimierte Carbon-Folie für den sicheren Einsatz unter Fliesen und Putzsystemen**
- **Individuell kürzbar**
- **Im Komplettsset**
- **Einfacher Anschluss ohne zusätzliche Elektroinstallation:** dank werkseitig montierter Zuleitung an der Heizfolie

Verarbeitungsinformationen

Einsatzbereich:

- Zum Beheizen/Temperieren im Wandbereich (z. B. Dusche) und/oder als unsichtbarer Handtuchwärmer

Geeignete Untergründe:







- Mauerwerk, Ständerwände mit Holz oder Gipskarton, alte Wandbeläge

Untergrund-Anforderung:

- Untergründe müssen eben und tragfähig sein

Beläge:

- Ideal für Beläge aus Keramik/Naturstein, Spachtelmassen und Putzsysteme

	Art. Nr.	Ausführung	Verkaufs- einheit	logistische Einheit	empf. VK-Preis zzgl. MwSt.		
IndorTec® THERM-C Carbon-Wandheizungsset 		Set, bestehend aus <ol style="list-style-type: none"> ① PET-Folie mit Carbonfasern, beidseitig vliesbeschichtet mit werkseitig montierter Zuleitung, 2,20 m x 0,59 m; 0,4 mm dick ② Sicherheitstransformator 300 W, 230 V AC 50/60 Hz - 24 V AC 12,5 A, IP 56, CE-Kennzeichen, nach EN 61558-2-6 und Europäischer Niederspannungsrichtlinie 2014/35/EU, RoHS 2011/65/EU ③ Zwillingsanschlussleitung, 2 x 2,5 mm² in 10 m Länge zum individuellen Kürzen. Das Kabel und die passenden Verbinder verbinden die Heizfolie mit dem Transformator ④ Thermostat Touch TD siehe Seite 120, inkl. Temperaturfühler ⑤ Schaltrelais: 1 Wechsler potenzialfrei, 10 A/250 V stromsparendes, platzsparend in Unterputz- oder Hohlwanddose zu installieren 					NEU
	830 10 100 TC	Wandheizungsset 1,32 m ²	1 Stück	-			
IndorTec® THERM-E Wärmebarriere 		<ul style="list-style-type: none"> ■ Druckfeste und Feuchteresistente Wärmebarriere aus 3-schichtigem PET, vlieskaschiert für eine gute Haftung zum Untergrund ■ Erhöht die Heizleistung und die Abstrahlung und verbessert somit die Wärmeabgabe in den Belag; bildet zeitgleich eine Barriere zu kalten Untergründen (z. B. Keller) ■ optimierter Materialmix, daher einfaches Zuschneiden mit dem Cuttermesser 					NEU
	820 10 150 TE	Platte 3 mm, 1,00 x 0,60 m	Platte à 0,60 m ²	Palette/240 m ²			
AquaDrain® Drainmattenschere 		<ul style="list-style-type: none"> ■ Robustes und praktisches Werkzeug zum einfachen und exakten Zuschneiden aller AquaDrain®, IndorTec® FLEXBONE, IndorTec® THERM-E/C und Watec® Drainrollen/-platten sowie DiProtec® SDB Schnelldichtbahn 					
	108 80 801 DS	Edelstahl mit gummierten Griffen	1 Stück	-			



Flexibel ablängbare, ultra flache Design-Duschrinne für einzigartige Gestaltungsfreiheit



Das IndorTec® FLEXDRAIN-ID Duschrinnensystem aus hochwertigem Edelstahl macht die Gestaltung barrierefreier Duschen so individuell, flexibel und einfach wie nie. Dank rahmenlosem Design ist die Duschrinne individuell ablängbar. Mit den flexibel wählbaren und verstellbaren Ablauftöpfen und einer Aufbauhöhe ab 20 mm (senkrecht) bzw. 60 mm (waagrecht) ist das System für nahezu jede Einbausituation geeignet. Zudem ermöglicht die werkseitig angebrachte Dichtmanschette den von vielen Bauherren gewünschten Einbau direkt an der Wand.

Vorteile

- **Maximale Flexibilität durch Ablängbarkeit**
bis auf 400 mm – dank rahmenlosem Design.
- **Maximale Designfreiheit**
dank stufenlos höhenverstellbarer Edelstahlaufgabe – dadurch geeignet für Beläge bis 30 mm Höhe.
 - erhältlich in Edelstahl gebürstet, anthrazit oder bronze
 - mit integriertem Rinnengefälle und reinigungsfreundlichem Edelstahl-Haarsieb.
- **Geringe Aufbauhöhe**
individuell anpassbar durch in der Höhe kürzbaren Grundkörper:
 - 60 – 100 mm (waagerechter, niedriger Ablauftopf)
 - 80 – 120 mm (waagerechter, hoher Ablauftopf)
 - ab 20 mm (senkrechter Ablauftopf)
- **Erhältlich mit drei Ablauftöpfen**
mit integriertem Geruchsverschluss und hohen Ablaufleistungen, auch nach DIN 1253 bei 20 mm Anstauhöhe:
 - niedriger Ablauftopf (ab 60 mm Aufbauhöhe):
0,71 l/s Sperrwasserhöhe 30 mm
 - hoher Ablauftopf (ab 80 mm Aufbauhöhe):
1,05 l/s Sperrwasserhöhe 50 mm
 - senkrechter Ablauftopf (ab 20 mm Aufbauhöhe):
1,43 l/s Sperrwasserhöhe 32 mm
- **Einfach und Sicher – auch direkt an der Wand**
dank Grundkörper mit schmalen Andichtflansch und einer Estrichabziehle für den Einbau mittig oder an der Wand. Maximale Sicherheit durch werkseitig thermisch verschweißte Dichtmanschette
- **Erhältlich in vier Längen:**
800 / 1.000 / 1.200 / 1.600 mm

	Art. Nr.	Ausführung Einbauhöhe x Länge	Verkaufs- einheit	logistische Einheit	empf. VK-Preis zzgl. MwSt.	
IndorTec® FLEXDRAIN-ID Duschrinnen-System 		<ul style="list-style-type: none"> Material: Grundkörper PP, Auflage Edelstahl Werkstoff Nr.14301 gebürstet Ablängbare Edelstahlauflage mit integriertem Gefälle und rückseitigem Vlies zum einfachen Verkleben (bis zu 400 mm) Integriertes, herausnehmbares Edelstahl-Haarsieb 4 Längen: 800 mm / 1.000 mm / 1.200 mm / 1.600 mm 3 Ablauftöpfe mit normgerechtem DN50 Anschluss: senkrecht für Aufbauhöhe ab 20 mm, waagrecht 60 - 100 mm bzw. 80 - 120 mm - Ablauftöpfe in alle Richtungen verstellbar 32 / 30 / 50 mm Sperrwasserhöhe Grundkörper mit werkseitiger Dichtmanschette, thermisch verschweißt mit 7,5 cm Überstand Mitgeliefertes Zubehör: Reinigungsbürste und Heber für Abdeckung 		1-4 Stück  ab 5 Stück 		
	Jetzt mit integrierter Estrich-Abziehle					
	Edelstahl gebürstet					
	614 80 150 ID	ab 20 x 800 mm (1,43 l/s, Sperrwasserhöhe 32 mm)	1 Stück	-		
	614 80 160 ID	60 - 100 x 800 mm (0,71 l/s, Sperrwasserhöhe 30 mm)				
	614 80 180 ID	80 - 120 x 800 mm (1,05 l/s, Sperrwasserhöhe 50 mm)				
	614 10 150 ID	ab 20 x 1.000 mm (1,43 l/s, Sperrwasserhöhe 32 mm)	1 Stück	-		
	614 10 160 ID	60 - 100 x 1.000 mm (0,71 l/s, Sperrwasserhöhe 30 mm)				
	614 10 180 ID	80 - 120 x 1.000 mm (1,05 l/s, Sperrwasserhöhe 50 mm)				
	614 12 150 ID	ab 20 x 1.200 mm (1,43 l/s, Sperrwasserhöhe 32 mm)	1 Stück	-		
	614 12 160 ID	60 - 100 x 1.200 mm (0,71 l/s, Sperrwasserhöhe 30 mm)				
	614 12 180 ID	80 - 120 x 1.200 mm (1,05 l/s, Sperrwasserhöhe 50 mm)				
	614 16 150 ID	ab 20 x 1.600 mm (1,43 l/s, Sperrwasserhöhe 32 mm)	1 Stück	-		
	614 16 160 ID	60 - 100 x 1.600 mm (0,71 l/s, Sperrwasserhöhe 30 mm)				
	614 16 180 ID	80 - 120 x 1.600 mm (1,05 l/s, Sperrwasserhöhe 50 mm)				
Edelstahl anthrazit – PVD-Veredelt						
614 12 151 ID	ab 20 x 1.200 mm (1,43 l/s, Sperrwasserhöhe 32 mm)	1 Stück	-			
614 12 161 ID	60 - 100 x 1.200 mm (0,71 l/s, Sperrwasserhöhe 30 mm)					
614 12 181 ID	80 - 120 x 1.200 mm (1,05 l/s, Sperrwasserhöhe 50 mm)					
Edelstahl bronze – PVD-Veredelt						
614 12 152 ID	ab 20 x 1.200 mm (1,43 l/s, Sperrwasserhöhe 32 mm)	1 Stück	-			
614 12 162 ID	60 - 100 x 1.200 mm (0,71 l/s, Sperrwasserhöhe 30 mm)					
614 12 182 ID	80 - 120 x 1.200 mm (1,05 l/s, Sperrwasserhöhe 50 mm)					

Zubehör für IndorTec® FLEXDRAIN-ID

IndorTec® FLEXDRAIN GP Gefälleprofil 	<ul style="list-style-type: none"> Material: 2 mm Edelstahl gebürstet Zur Verkleidung der seitlichen Wangen von bodengleichen Duschen Verklebung mit DiProtect® FIX-MSP, siehe Seite 103 				
	610 10 125 FD	Edelstahl gebürstet, 1,25 m	1 Stück	-	
	610 10 121 FD	anthrazit, PVD-Veredelt, 1,25 m	1 Stück	-	
	610 10 122 FD	bronze, PVD-Veredelt, 1,25 m	1 Stück	-	

Aufbauhöhe 60 - 100 mm – waagerechter Ablauf – 0,71 l/s Ablaufleistung – Sperrwasserhöhe 30 mm

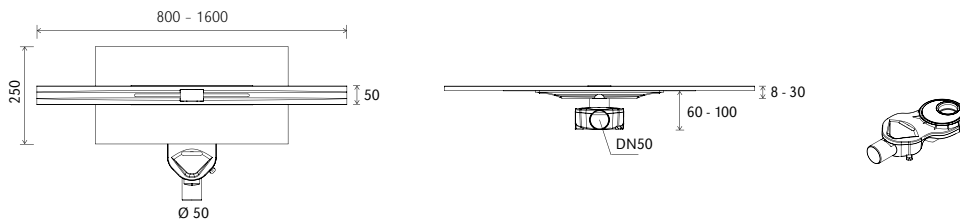

Aufbauhöhe 80 - 120 mm – waagerechter Ablauf – 1,05 l/s Ablaufleistung – Sperrwasserhöhe 50 mm

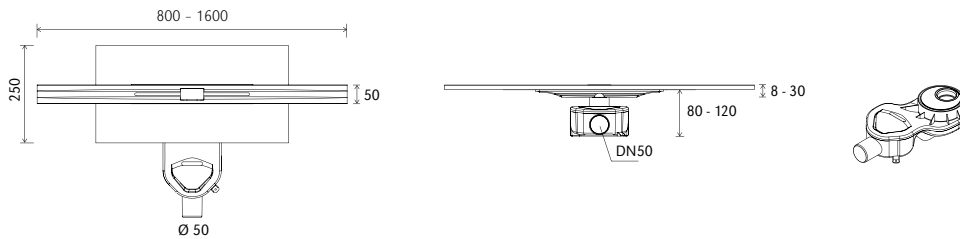

Aufbauhöhe ab 20 mm – senkrechter Ablauf – 1,43 l/s Ablaufleistung – Sperrwasserhöhe 32 mm

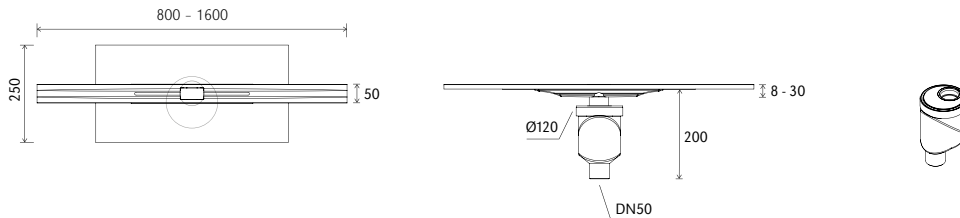

Einbauhöhe

Ablauf nach vorne

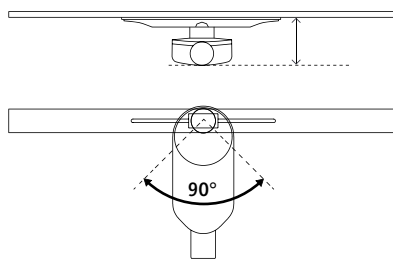

FLEXDRAIN-ID

Modell Einbauhöhen

60 - 100 mm » 60 - 100 mm

80 - 120 mm » 80 - 120 mm

Ablauf seitlich

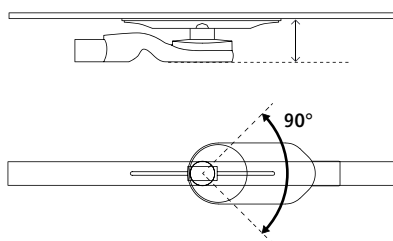

FLEXDRAIN-ID

Modell Einbauhöhen

60 - 100 mm » 65 - 100 mm

80 - 120 mm » 83 - 120 mm

Für Ihre Notizen

Duschrinnen-System mit zweiter Entwässerungsebene und innovativer integrierter Andichttechnologie.

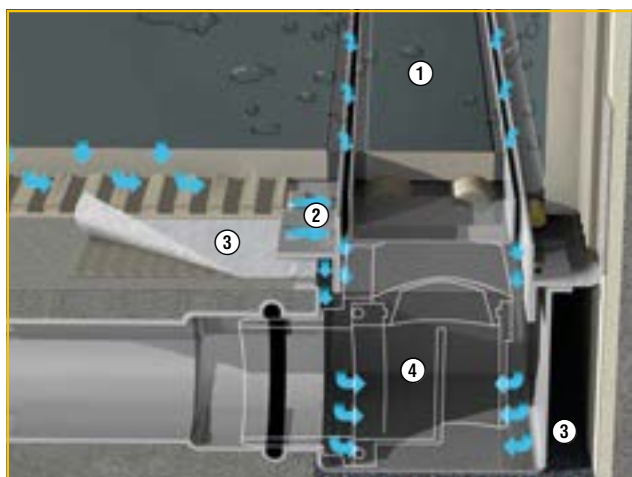

- 1 2-in-1 Wendeauflage
- 2 Zweite Entwässerungsebene: Edelstahl-Drainrahmen mit verdeckten Entwässerungsschlitzten
- 3 Edelstahl-Rinnenkörper mit werkseitig aufgebrachter Dichtmanschette mit 11 mm schmalen Klebeflansch
- 4 Ab 62 mm bei waagrechttem Anschluss an Flexrohr (0,5 l/s Ablaufleistung)

IndorTec® FLEXDRAIN ist ein innovatives, ultraflaches Duschrinnen-System, das über eine einzigartige zweite Entwässerungsebene verfügt. Dadurch wird über die Fugen in die Konstruktion eindringendes Sickerwasser sicher in die Duschrinne abgeführt und Schäden durch Sickerwasser-Stau werden verhindert.

Vorteile

- **Maximale Sicherheit durch zweite Entwässerungsebene.**
Führt auch Sickerwasser in der Konstruktion sicher ab.
- **Maximale Flexibilität reduziert Variantenvielfalt.**
 - durch werkseitig aufgebrachte Dichtmanschette mit schmalen Klebeflansch – ermöglicht universellen Einsatz auch im Eck- und Wandbereich.
 - durch Wendeauflage, die sowohl als Fliesenmulde wie auch als Edelstahlabdeckung einsetzbar ist.
 - durch integrierten Fixbau-Adapter.
- **Bauhöhe 62 mm**, Ablaufleistung 0,5 l/s für die Sanierung
- **Erhältlich in drei Längen:** 750 mm/950 mm/1150 mm und **einer Rahmenhöhe:** für Fliesen und Mosaik 11 mm.
- **Individuelle Sonderlängen** von 250 bis 1500 mm.
- **Hygienische** Edelstahlkonstruktion, integriertes Rinnengefälle zum Abfluß und reinigungsfreundlich konstruiertem Geruchsverschluß.

Systemaufbau

Bestehend aus Rinnenkörper mit Geruchsverschluß, Dichtmanschette und integriertem Fixbau-Adapter, Drainrahmen und Wendeauflage. Komplett einbaufertig vormontiert. Alle Metallteile aus hochwertigem und reinigungsfreundlichem Edelstahl.



	Art. Nr.	Ausführung	Verkaufs- einheit	logistische Einheit	empf. VK-Preis zzgl. MwSt.
--	----------	------------	----------------------	------------------------	-------------------------------

IndorTec® FLEXDRAIN mit waagrechtem Ablauf

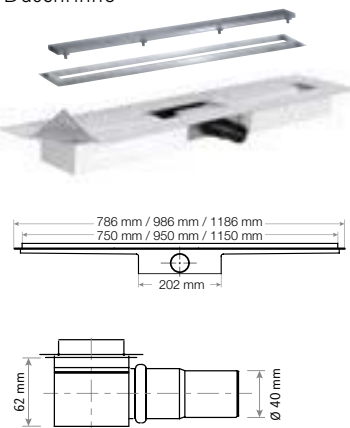
IndorTec® FLEXDRAIN
Duschrinne



- Material: Rinnenkörper Edelstahl, Rahmen/Wendeauflage Edelstahl gebürstet
- 3 Längen: 750mm/950 mm/1.150 mm
- Rahmenhöhe: 11 mm für Fliesen und Mosaik (gemäß Verlegeempfehlung)
- Aufbauhöhe 62 mm = 0,5 l/s; Sperrwasserhöhe 30 mm
- Herausnehmbarer Geruchsverschluss aus hochwertigem Kunststoff - leicht zu reinigen
- Einbaufertig mit integriertem Fixbau-Adapter
- Beweglichkeit des Drainrahmens bietet entsprechende Anpassung an das Fliesenrastermaß +/- 5 mm

1-4 Stück  ab 5 Stück 

610 75 111 FD	62/11 x 750 mm Für Fliesen und Mosaik	1 Stück	-	
610 95 111 FD	62/11 x 950 mm Für Fliesen und Mosaik	1 Stück	-	
610 15 111 FD	62/11 x 1.150 mm Für Fliesen und Mosaik	1 Stück	-	Auslauf

Zubehör für IndorTec® FLEXDRAIN

IndorTec® FLEXDRAIN FR
Flexrohr



- Hochwertiger Kunststoff
- Erleichtert den Anschluss an den Ablauf, unterschiedliche Rohrbögen nicht mehr erforderlich
- Rohrrinnenseite ist glatt, erleichtert eine gründliche Reinigung mit der Rohrreinigungsspirale
- Länge 750 mm, Zugang DN 40, Abgang DN 40 oder DN 50 (durch Ablängen des Endstücks)



610 10 130 FD	DN 40 -> DN 50, L = 750 mm	1 Stück	-	
---------------	----------------------------	---------	---	--

IndorTec® FLEXDRAIN GP
Gefälleprofil



- Material: 2 mm Edelstahl gebürstet
- Zur Verkleidung der seitlichen Wangen von bodengleichen Duschen
- Verklebung mit DiProtec® FIX-MSP, siehe Seite 103



610 10 125 FD	1,25 m	1 Stück	-	
---------------	--------	---------	---	--

IndorTec® FLEXDRAIN EA
Eckabdichtung



- Zur sicheren Eindichtung bei bodengleichen Duschen
- Innenecken vorgefertigt linke und rechte Variante
- Material PE Folie, beidseitig vlieskaschiert
- Höhe der Abstufung = 20 mm



600 10 130 EA	links	1 Stück	-	
600 10 131 EA	rechts			

Das einfache Nivelliersystem

für die sichere und schnelle Ausrichtung von Fliesen und Platten



Das IndorTec® FN Nivelliersystem richtet Fliesen und Platten, auch Großformate, akkurat zueinander aus. Unebenheiten durch Überzähne gehören der Vergangenheit an. Die Anwendung ist ausgesprochen einfach in nur 3 Handgriffen: Aufstecken, Arretieren, durch Drehung fixieren. IndorTec® FN verankert sich in der offenen Fuge, dadurch verursacht es keinerlei Kratzer oder Abdrücke auf der Belagsoberfläche.

Vorteile

- **Einfaches Fliesen-Nivelliersystem** für gleichmäßig ausgerichtete Bodenbeläge.
- **Verhindert Kanten und Überstände im Belag.**
- **Verursacht keine Kratzer oder Abdrücke** auf der Belagsoberfläche.
- **Einheitliches Belagsniveau mit nur 3 Handgriffen:**
1. Aufstecken, 2. Arretieren, 3. durch Drehung Fixieren.
- **Zughauben wieder verwendbar**

Fliesendicke

- bei Fugenbreite 1,5 mm = 3 - 15 mm Dicke
- bei Fugenbreite 2 + 3 mm = 3 - 20 mm Dicke

Fugenbreite

- 1,5 / 2 / 3 mm

Maximalhöhe liegt bei 20 mm

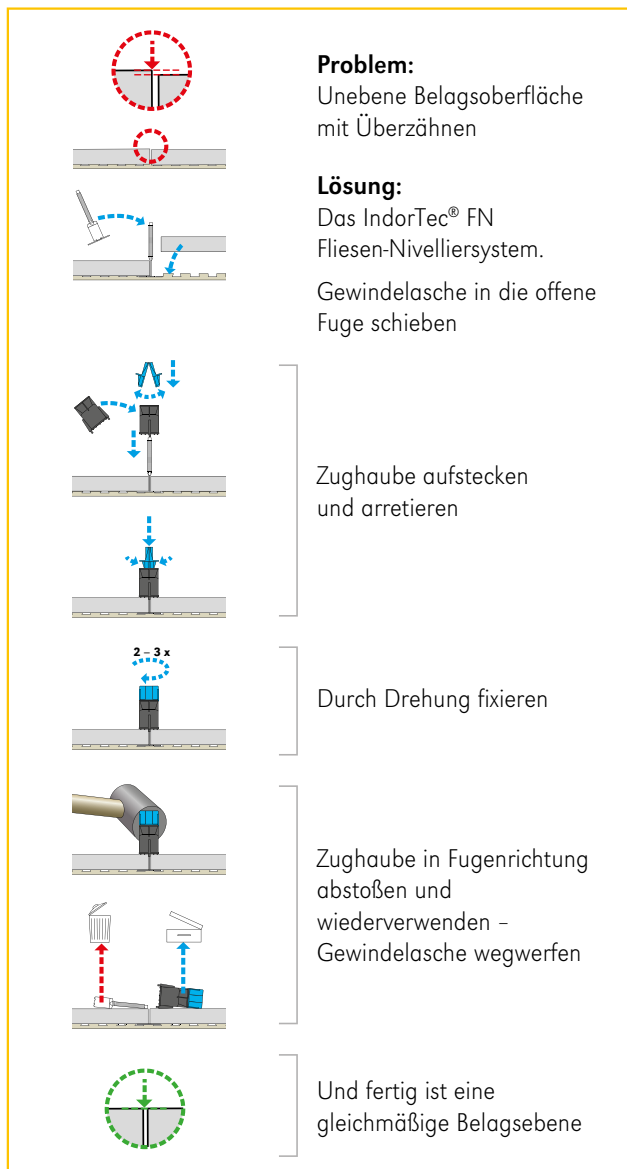

siehe www.gutjahr.com/technikipp

	Art. Nr.	Ausführung	Verkaufs- einheit	logistische Einheit	empf. VK-Preis zzgl. MwSt.
IndorTec® FN Starterset 	<ul style="list-style-type: none"> Material: PP Komplettpaket aus Zughauben und Gewindelassen Einheitliches Belagsniveau in 3 Handgriffen: 1. Aufstecken, 2. Arretieren, 3. durch Drehung Fixieren Für Fugenbreite 1,5 mm, 2 mm und 3 mm Einsetzbar für Fliesendicken von 3 - 20 mm (3-15 mm bei einer Fugenbreite von 1,5 mm) 				
	600 90 115 FN	Starterset 1.5 100 Zughauben + 300 Gewindelassen 1,5 mm (weiß)	Set/Eimer	-	
	600 90 120 FN	Starterset 2.0 100 Zughauben + 300 Gewindelassen 2 mm (grau)	Set/Eimer	-	
	600 90 130 FN	Starterset 3.0 100 Zughauben + 300 Gewindelassen 3 mm (beige)	Set/Eimer	-	
IndorTec® FN Zughaube 	<ul style="list-style-type: none"> Material: PP Wiederverwendbar Einheitliches Belagsniveau in 3 Handgriffen: 1. Aufstecken, 2. Arretieren, 3. durch Drehung Fixieren 				
	600 90 104 FN	Zughaube schwarz/blau, 2-teilig	Beutel/100 Stück	-	
IndorTec® FN Gewindekappe 	<ul style="list-style-type: none"> Material: PP Wiederverwendbar 				
	600 90 204 FN	Gewindekappe blau	Beutel/300 Stück	-	
IndorTec® FN Gewindelasse 	<ul style="list-style-type: none"> Material: PP Verbrauchsartikel Für Fugenbreite 1,5 mm, 2 mm und 3 mm 				
	600 90 106 FN	Fugenbreite 1,5 mm (weiß)	Beutel/ 100 Stück Kartoninhalt 12 Beutel	-	
	600 90 107 FN	Fugenbreite 2 mm (grau)			
	600 90 108 FN	Fugenbreite 3 mm (beige)			
	600 90 106 FX	Fugenbreite 1,5 mm (weiß)	Karton/ 2.000 Stück	-	
	600 90 107 FX	Fugenbreite 2 mm (grau)			
600 90 108 FX	Fugenbreite 3 mm (beige)				

Ca. Verbrauchsmenge der Gewindelassen pro m² bei Plattengröße:

		FLIESENBREITE in cm																	
		10	15	20	25	30	35	40	45	50	55	60	65	70	80	90	100	110	120
FLIESEN- LÄNGE in cm	10	200	133	100	80	100	100	100	89	80	73	75	69	71	69	61	60	59	54
	15	133	89	67	53	44	67	67	59	53	48	50	46	48	46	41	40	39	36
	20	100	67	50	40	40	50	50	44	40	36	37	35	36	34	31	30	30	27
	25	80	53	40	32	38	40	40	36	32	29	30	28	29	28	24	24	24	24
	30	100	44	40	38	33	29	33	30	27	24	25	23	24	23	20	20	20	18
	35	100	67	50	40	29	28	29	25	23	21	21	20	20	20	17	17	17	15
	40	100	67	50	40	33	29	25	22	20	18	19	17	18	17	15	15	15	14
	45	89	59	44	36	30	25	22	20	18	16	17	15	16	15	14	13	13	12
	50	80	53	40	32	27	23	20	18	16	15	15	14	14	14	12	12	12	11
	55	73	48	36	29	24	21	18	16	15	13	14	13	13	12	11	11	11	10
	60	75	50	37	30	25	21	19	17	15	14	13	12	12	11	10	10	10	9
	65	69	46	35	28	23	20	17	15	14	13	12	11	11	11	9	9	9	8
70	71	48	36	29	24	20	18	16	14	13	12	11	10	10	9	9	8	8	
80	69	45	34	28	23	20	17	15	14	12	11	11	10	9	8	8	7	7	
90	61	41	31	24	20	17	15	14	12	11	10	9	9	8	7	7	7	6	
100	60	40	30	24	20	17	15	13	12	11	10	9	9	8	7	6	6	5	
110	59	39	30	24	20	17	15	13	12	11	10	9	8	7	7	6	5	5	
120	54	36	27	22	18	15	14	12	11	10	9	8	8	7	6	5	5	5	

Fugenabstandshalter



Für einheitliche Fugenbreiten bei Wand- und Bodenfliesen



Der IndorTec® FA Fugenabstandshalter sorgt für eine einheitliche Fugenoptik bei kalibrierten, rektifizierten Fliesen und Naturstein. Es sind Fugenbreiten von 0,5 bis 3 mm möglich. Durch Kombination von zwei Fugenabstandshaltern sind Fugenbreiten bis 6 mm möglich. Mit einer Abstufung von 0,5 mm gewährleistet der Fugenabstandshalter ein gleichmäßiges Fugenbild.

IndorTec® FA Fugenabstandshalter können nach Gebrauch wieder verwendet werden.



	Art. Nr.	Ausführung	Verkaufseinheit	logistische Einheit	empf. VK-Preis zzgl. MwSt.
IndorTec® FA Fugenabstandshalter Starterset 	600 30 201 FA	<ul style="list-style-type: none"> Material: PP Für Fugenbreiten von 0,5 - 3,0 mm Bei Kombination von zwei Fugenabstandshalter bis Fugenbreite 6 mm Wiederverwendbar Eimer mit 600 Fugenabstandshaltern Hervorragend geeignet bei kalibrierten und rektifizierten Fliesen, sowie Naturstein 	Set/Eimer	-	
IndorTec® FA Fugenabstandshalter 	600 30 200 FA	<ul style="list-style-type: none"> Material: PP Für Fugenbreiten von 0,5 - 3,0 mm Bei Kombination von zwei Fugenabstandshalter bis Fugenbreite 6 mm Wiederverwendbar Hervorragend geeignet bei kalibrierten und rektifizierten Fliesen, sowie Naturstein 	Beutel/200 Stück	-	

Artikelnummernliste

Artikel	Seite	Artikel	Seite	Artikel	Seite	Artikel	Seite	Artikel	Seite	Artikel	Seite
100 01 424 TS	35	108 80 104 TR	23	108 80 208 UB	113	111 20 176 RS	38	200 30 923 BP	85	200 50 342 BR	90
100 10 100 TM	33	108 80 104 TR	113	108 80 208 UB	115	111 20 177 RS	38	200 30 932 BP	85	200 50 343 BR	90
100 10 110 TM	33	108 80 107 FF	17	108 80 208 UB	121	111 20 178 RS	38	200 30 933 BP	85	200 50 712 AL	94
100 10 111 TM	33	108 80 107 FF	19	108 80 303 RD	15	111 20 179 RS	38	200 31 602 FA	77	200 50 713 AL	94
100 20 102 TS	35	108 80 107 FF	21	108 80 303 RD	17	111 20 188 RS	37	200 31 603 FA	77	200 50 722 AL	94
100 20 103 TS	33	108 80 108 FF	17	108 80 303 RD	19	112 20 100 PR	43	200 31 612 FA	77	200 50 723 AL	94
100 20 104 TS	35	108 80 108 FF	19	108 80 303 RD	21	112 20 102 PR	43	200 31 613 FA	77	200 50 732 AL	94
100 20 105 TS	35	108 80 108 FF	21	108 80 303 RD	23	112 20 103 PR	43	200 31 622 FA	77	200 50 733 AL	94
100 20 112 PL	35	108 80 117 FF	17	108 80 303 RD	25	112 20 104 PR	43	200 31 623 FA	77	200 50 742 AL	95
100 20 112 PL	67	108 80 117 FF	19	108 80 303 RD	27	112 20 108 PR	43	200 31 632 FA	77	200 50 743 AL	95
100 20 113 TS	35	108 80 117 FF	21	108 80 303 RD	29	112 20 109 PR	43	200 31 633 FA	77	200 50 752 AL	95
100 20 114 TS	35	108 80 118 FF	17	108 80 303 RD	31	112 20 110 PR	43	200 40 502 DP	82	200 50 753 AL	95
100 20 114 TS	43	108 80 118 FF	19	108 80 303 RD	33	113 10 100 PR	45	200 40 503 DP	82	200 50 781 AL	95
100 21 220 TS	35	108 80 118 FF	21	108 80 303 RD	113	200 10 332 PV	72	200 40 512 DP	82	200 50 862 AL	95
100 23 643 TS	35	108 80 119 RS	37	108 80 303 RD	115	200 10 333 PV	72	200 40 513 DP	82	200 50 863 AL	95
100 24 360 TS	35	108 80 120 RS	37	108 80 303 RD	121	200 10 623 BE	86	200 40 532 DP	82	200 60 352 BB	84
100 25 875 TS	35	108 80 130 SD	27	108 80 304 SR	67	200 10 633 BE	86	200 40 533 DP	82	200 60 353 BB	84
100 27 512 TS	35	108 80 205 ST	29	108 80 801 DS	15	200 17 402 DE	78	200 40 712 DP	82	200 60 362 RB	92
100 32 636 TS	35	108 80 205 ST	113	108 80 801 DS	23	200 17 403 DE	78	200 40 713 DP	82	200 60 363 RB	92
100 70 108 TT	17	108 80 207 UB	15	108 80 801 DS	25	200 17 412 DE	78	200 50 202 BR	90	200 60 372 RB	92
100 70 108 TT	31	108 80 207 UB	17	108 80 801 DS	29	200 17 413 DE	78	200 50 203 BR	90	200 60 373 RB	92
100 70 116 TT	17	108 80 207 UB	19	108 80 801 DS	113	200 17 432 DE	78	200 50 212 BR	91	200 60 382 GB	93
100 70 116 TT	31	108 80 207 UB	21	108 80 801 DS	115	200 17 433 DE	78	200 50 213 BR	91	200 60 383 GB	93
100 70 125 TT	19	108 80 207 UB	23	108 80 801 DS	121	200 17 912 DE	78	200 50 222 BR	91	200 60 392 GB	93
100 80 212 KP	29	108 80 207 UB	27	108 80 801 DS	123	200 17 913 DE	78	200 50 223 BR	91	200 60 393 GB	93
101 00 108 HB	25	108 80 207 UB	29	111 10 174 RS	41	200 22 502 VE	79	200 50 232 BR	90	200 60 552 RB	92
101 00 116 HB	25	108 80 207 UB	31	111 10 175 RS	41	200 22 503 VE	79	200 50 233 BR	90	200 60 553 RB	92
101 20 216 HU	21	108 80 207 UB	113	111 10 176 RS	41	200 22 512 VE	79	200 50 242 BR	91	200 70 202 AV	72
101 20 316 HU	23	108 80 207 UB	115	111 10 177 RS	41	200 22 513 VE	79	200 50 243 BR	91	200 70 203 AV	72
102 60 108 EK	15	108 80 207 UB	121	111 10 178 RS	41	200 22 532 VE	79	200 50 252 BR	91	200 70 212 AV	72
102 60 116 EK	15	108 80 208 UB	15	111 10 181 RS	41	200 22 533 VE	79	200 50 253 BR	91	200 70 213 AV	72
102 70 200 SD	27	108 80 208 UB	17	111 10 182 RS	41	200 22 712 VE	79	200 50 272 BR	91	200 73 103 TM	72
102 70 201 SD	27	108 80 208 UB	19	111 20 100 RS	37	200 22 713 VE	79	200 50 273 BR	91	200 73 113 TM	72
102 70 210 SD	27	108 80 208 UB	21	111 20 170 RS	37	200 30 902 BP	85	200 50 282 BR	91	201 70 832 ED	83
108 80 104 TR	15	108 80 208 UB	23	111 20 171 RS	37	200 30 903 BP	85	200 50 283 BR	91	201 70 833 ED	83
108 80 104 TR	17	108 80 208 UB	27	111 20 173 RS	37	200 30 912 BP	85	200 50 293 BR	102	201 70 862 ED	83
108 80 104 TR	19	108 80 208 UB	29	111 20 174 RS	37	200 30 913 BP	85	200 50 332 BR	90	201 70 863 ED	83
108 80 104 TR	21	108 80 208 UB	31	111 20 175 RS	37	200 30 922 BP	85	200 50 333 BR	90	201 70 882 ED	83

Artikel	Seite	Artikel	Seite	Artikel	Seite	Artikel	Seite	Artikel	Seite	Artikel	Seite
201 70 883 ED	83	208 81 713 RB	84	220 10 202 SP	73	300 30 812 FR	53	302 40 412 KU	63	308 80 478 VO	65
202 10 160 KL	74	208 81 713 RB	92	220 10 203 SP	73	300 31 301 TM	59	302 41 400 KU	63	308 80 478 VO	69
202 10 161 KL	74	208 81 722 RB	84	220 10 212 SP	73	300 31 302 TM	59	303 22 101 VO	65	330 30 603 FR	50
202 10 180 KL	74	208 81 722 RB	92	220 10 213 SP	73	300 31 304 TM	59	303 22 102 VO	65	330 30 604 FR	50
202 10 192 KL	74	208 81 723 RB	84	220 10 222 SP	73	300 31 306 TM	59	303 22 103 VO	65	331 31 302 TM	59
202 20 110 RS	75	208 81 723 RB	92	220 10 223 SP	73	300 32 101 FR	49	303 40 400 KR	61	331 31 303 TM	59
202 20 113 RS	75	210 70 132 ED	80	220 10 282 SP	73	300 32 102 FR	49	303 40 412 KU	63	332 10 306 DR	57
202 80 160 KL	74	210 70 133 ED	80	220 10 283 SP	73	300 32 301 FR	49	303 41 400 KU	63	332 10 308 DR	57
202 80 180 KL	74	210 70 162 ED	80	300 10 106 DL	57	300 32 302 FR	49	308 80 103 LW	68	333 10 301 DR	57
202 80 192 KL	74	210 70 163 ED	80	300 10 108 DL	57	300 32 603 FR	49	308 80 104 LW	68	333 10 302 DR	57
202 80 260 KL	74	210 70 182 ED	80	300 10 201 DR	57	300 32 604 FR	49	308 80 110 LW	68	400 10 121 DK	107
202 80 280 KL	74	210 70 183 ED	80	300 10 306 DL	57	300 32 703 FR	54	308 80 200 FB	68	400 20 101 EP	107
202 80 292 KL	74	210 72 232 ED	80	300 10 308 DL	57	300 32 704 FR	54	308 80 200 FB	69	400 20 110 EP	107
202 80 301 RS	75	210 72 233 ED	80	300 30 003	69	300 32 705 FR	54	308 80 300 FU	68	400 30 104 SO	31
202 80 304 RS	75	210 72 262 ED	80	300 30 004	69	300 32 706 FR	54	308 80 301 FU	68	400 30 104 SO	33
202 80 305 RS	75	210 72 263 ED	80	300 30 014	69	300 33 401 FR	50	308 80 307 TM	69	400 30 104 SO	108
208 80 132 FA	83	210 72 282 ED	80	300 30 101 FR	49	300 33 402 FR	50	308 80 308 TM	69	400 30 105 SO	31
208 80 133 FA	83	210 72 283 ED	80	300 30 102 FR	49	300 33 605 FR	50	308 80 310 FU	68	400 30 105 SO	33
208 80 142 DE	83	210 72 332 ED	81	300 30 201 FR	49	300 33 606 FR	50	308 80 311 FU	68	400 30 105 SO	108
208 80 143 DE	83	210 72 333 ED	81	300 30 202 FR	49	300 33 711 FR	53	308 80 312 FU	68	400 30 106 SO	31
208 80 152 VE	83	210 72 362 ED	81	300 30 301 FR	49	300 33 712 FR	53	308 80 313 FU	68	400 30 106 SO	33
208 80 153 VE	83	210 72 363 ED	81	300 30 302 FR	49	300 34 101 FR	50	308 80 314 FU	68	400 30 106 SO	108
208 80 162 DP	83	210 72 382 ED	81	300 30 401 FR	49	300 34 102 FR	50	308 80 316 SR	67	400 30 107 SO	31
208 80 163 DP	83	210 72 383 ED	81	300 30 401 VO	65	300 40 400 KR	61	308 80 317 SR	67	400 30 107 SO	33
208 80 402 PV	83	210 72 432 ED	81	300 30 402 FR	49	300 40 412 KU	63	308 80 330 SR	67	400 30 107 SO	108
208 80 402 PV	85	210 72 433 ED	81	300 30 501 VO	65	300 41 400 KU	63	308 80 402 FR	68	400 30 111 SO	31
208 80 402 PV	86	210 72 462 ED	81	300 30 510 VO	65	300 60 322 AR	29	308 80 405 FR	68	400 30 111 SO	33
208 80 403 PV	83	210 72 463 ED	81	300 30 601 FR	49	300 60 323 AR	29	308 80 407 TM	69	400 30 111 SO	108
208 80 403 PV	85	210 72 482 ED	81	300 30 602 FR	49	300 70 100 SR	67	308 80 408 TM	69	400 40 101 ZE	105
208 80 403 PV	86	210 72 483 ED	81	300 30 701 FR	53	300 70 101 SR	67	308 80 409 FR	68	401 14 014 TM	31
208 80 433 PV	72	220 10 102 SP	73	300 30 702 FR	53	300 70 103 SR	67	308 80 422 VO	65	401 14 014 TM	105
208 80 540	93	220 10 103 SP	73	300 30 703 FR	53	300 70 104 SR	67	308 80 423 VO	65	401 14 014 TM	107
208 81 702 RB	84	220 10 112 SP	73	300 30 704 FR	53	300 70 113 SR	67	308 80 441 KR	69	500 10 101 KS	99
208 81 702 RB	92	220 10 113 SP	73	300 30 711 FR	49	300 70 114 SR	67	308 80 475 KR	65	500 10 112 KS	99
208 81 703 RB	84	220 10 122 SP	73	300 30 712 FR	49	301 40 400 KR	61	308 80 475 KR	69	500 10 112 KS	100
208 81 703 RB	92	220 10 123 SP	73	300 30 801 FR	53	301 40 412 KU	63	308 80 476 KR	65	500 20 121 KS	99
208 81 712 RB	84	220 10 182 SP	73	300 30 802 FR	53	301 41 400 KU	63	308 80 476 KR	69	500 20 122 PR	101
208 81 712 RB	92	220 10 183 SP	73	300 30 811 FR	53	302 40 400 KR	61	308 80 477 VO	65	500 20 123 PR	101

Artikelnummernliste

Artikel	Seite	Artikel	Seite	Artikel	Seite
500 20 125 PR	101	600 90 204 FN	131	810 12 310 TE	119
500 30 101 FX	38	610 10 121 FD	125	810 12 311 TE	119
500 30 101 FX	93	610 10 122 FD	125	810 12 312 TE	119
500 30 101 FX	103	610 10 125 FD	125	810 12 313 TE	119
500 50 101 SD	98	610 10 125 FD	129	810 12 314 TE	119
500 50 112 AB	98	610 10 130 FD	129	810 12 315 TE	119
500 50 112 AB	99	610 15 111 FD	129	810 12 316 TE	119
500 50 112 AB	100	610 75 111 FD	129	810 12 317 TE	119
500 50 113 AB	100	610 95 111 FD	129	810 12 318 TE	119
500 50 114 AB	98	614 10 150 ID	125	810 12 319 TE	119
500 50 114 AB	100	614 10 160 ID	125	810 12 320 TE	119
500 50 115 AB	98	614 10 180 ID	125	810 12 321 TE	119
500 50 115 AB	100	614 12 150 ID	125	810 13 301 TD	121
500 50 116 AB	98	614 12 151 ID	125	810 13 301 TW	121
500 50 116 AB	100	614 12 152 ID	125	810 13 303 TD	121
510 10 100 FL	101	614 12 160 ID	125	810 13 303 TW	121
510 10 125 FL	101	614 12 161 ID	125	810 13 304 TD	121
510 80 801 FL	101	614 12 162 ID	125	810 13 304 TW	121
510 80 805 FL	101	614 12 180 ID	125	810 13 305 TD	121
580 10 150 BA	102	614 12 181 ID	125	810 13 305 TW	121
600 10 130 EA	129	614 12 182 ID	125	810 13 306 TD	121
600 10 131 EA	129	614 16 150 ID	125	810 13 306 TW	121
600 20 106 FB	115	614 16 160 ID	125	810 13 307 TD	121
600 20 120 FB	115	614 16 180 ID	125	810 13 307 TW	121
600 21 102 ZE	113	614 80 150 ID	125	820 10 100 TE	119
600 21 120 ZE	113	614 80 160 ID	125	820 10 101 TE	119
600 30 200 FA	132	614 80 180 ID	125	820 10 150 TE	119
600 30 201 FA	132	80AG25FNTW	117	820 10 150 TE	123
600 90 104 FN	131	80AG25PATW	117	820 12 301 TE	120
600 90 106 FN	131	810 12 301 TE	119	820 12 303 TE	120
600 90 106 FX	131	810 12 302 TE	119	820 12 305 TE	120
600 90 107 FN	131	810 12 303 TE	119	820 12 306 TE	120
600 90 107 FX	131	810 12 304 TE	119	820 12 307 TE	120
600 90 108 FN	131	810 12 305 TE	119	830 10 100 TC	123
600 90 108 FX	131	810 12 306 TE	119		
600 90 115 FN	131	810 12 307 TE	119		
600 90 120 FN	131	810 12 308 TE	119		
600 90 130 FN	131	810 12 309 TE	119		

Für Ihre Notizen

Ihr GUTJAHR Partnerhändler:

GUTJAHR
Systemtechnik GmbH

Philipp-Reis-Straße 5-7
D-64404 Bickenbach
Tel.: +49 (0) 6257 9306-0
Fax: +49 (0) 6257 9306-31

info@gutjahr.com
www.gutjahr.com

Besuchen Sie uns auf

 gutjahr.systemtechnik

 gutjahrbausysteme

 gutjahr_systemtechnik

Partner im

FACHVERBAND
FLIESEN
UND NATURSTEIN 

im Zentralverband des Deutschen Baugewerbes



Sicher besser.
GUTJAHR 